



Juncor 



ISOLAMENTO  
ACÚSTICO

**AMC**  
MECANOCAUCHO



# Planchas de AISLAMIENTO ACÚSTICO

Catálogo general

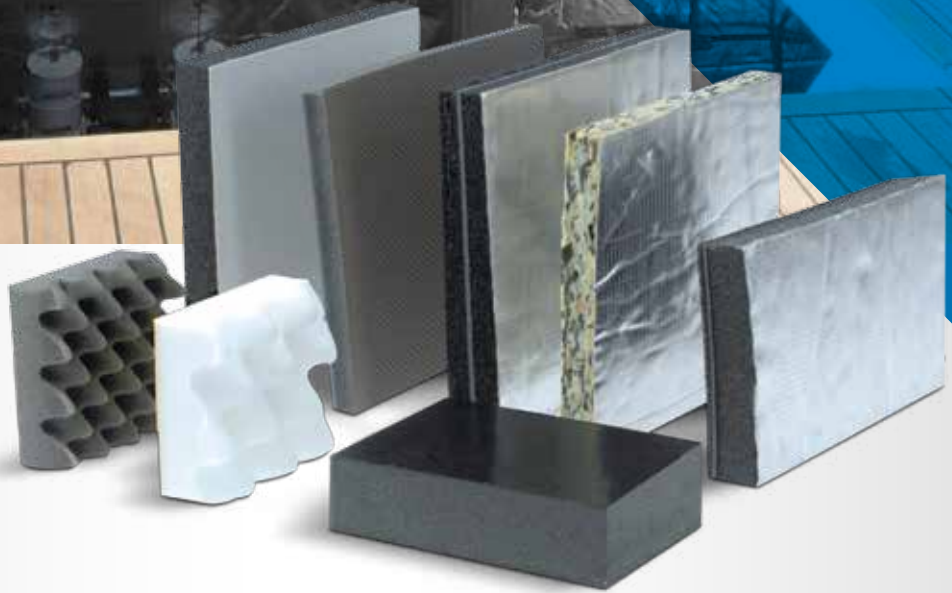

# 45 AÑOS DE EXPERIENCIA NOS AVALAN

Desde 1969 **AMC MECANOGAUCHO®**, es pionero en la fabricación y concepción de artículos para la reducción de las vibraciones solidarias de las estructuras y ruido propagado por vía aérea. Nuestros composites de aislamiento acústico **AKUSTIKABSORBER®** son fabricados en nuestra planta de Asteasu. Creamos gamas completas de composites fonoabsorbentes para la reducción efectiva de ruido aéreo.

Fábrica 1



Fábrica2



1969



1995

# COMPROMISO DE CALIDAD

Todos los productos comercializados por AMC, son de fabricación propia.

A todos ellos, se les han controlado tanto su rigidez como sus niveles de adhesión para que puedan identificarse como productos "AMC MECANOCAUCHO®", por lo que existe una trazabilidad de los mismos.

AMC MECANOCAUCHO® es proveedor homologado por la OTAN NCAGE 0230 B.



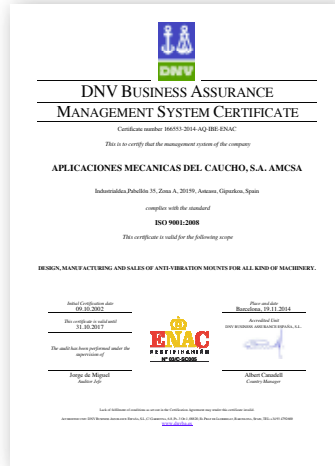



































ISO 9001:2014



ISO 14001: 2014



# ÍNDICE

	PD BEIGE .....Pág. 10		FIM .....Pág. 48
	PD BLANCO .....Pág. 12		PAIM .....Pág. 50
	PD NEGRO .....Pág. 14		PDM .....Pág. 52
	PS NEGRO .....Pág. 16		PFM .....Pág. 54
	PS BLANCO .....Pág. 18		PIM .....Pág. 56
	PF NEGRO .....Pág. 20		PSM .....Pág. 58
	PAI .....Pág. 22		PD30M .....Pág. 60
	PI .....Pág. 24		FAI30M .....Pág. 62
	AGLO D .....Pág. 26		PT .....Pág. 64
	AGLO FAR .....Pág. 28		PT IGNÍFUGO .....Pág. 66
	AGLO PAI .....Pág. 30		PT FIREABSORBER .....Pág. 68
	AGLO PI .....Pág. 32		MASAS PESADAS .....Pág. 70
	FD .....Pág. 34		PAVIABSORBER .....Pág. 72
	FAR .....Pág. 36		PIRAMIDAL GRIS .....Pág. 74
	FAI .....Pág. 38		PIRAMIDAL IGNÍFUGO .....Pág. 76
	FI .....Pág. 40		CAI .....Pág. 78
	FARM .....Pág. 42		CAIM .....Pág. 80
	FAIM .....Pág. 44		MARINE .....Pág. 80
	FDM .....Pág. 46		PINCHO DE SUJECIÓN .....Pág. 82

## 1. Aplicaciones y Consejos de Instalación



Los productos **Akustikabsorber**, son materiales diseñados para reducir la reverberación y aumentar el aislamiento entre cámaras.

**AMC MECANOCAUCHO®** pone al servicio de sus clientes toda su experiencia y conocimientos en aplicaciones y consejos de instalación.

Ejemplos de diferentes ejecuciones de cabinas, para reducir la emisión del ruido al exterior, manteniendo la máquina debidamente refrigerada.

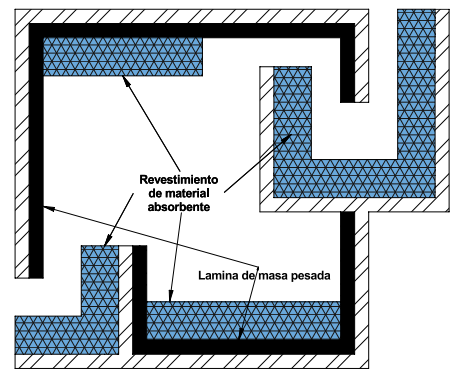

Encapsulado con aberturas de laberinto simple o doble

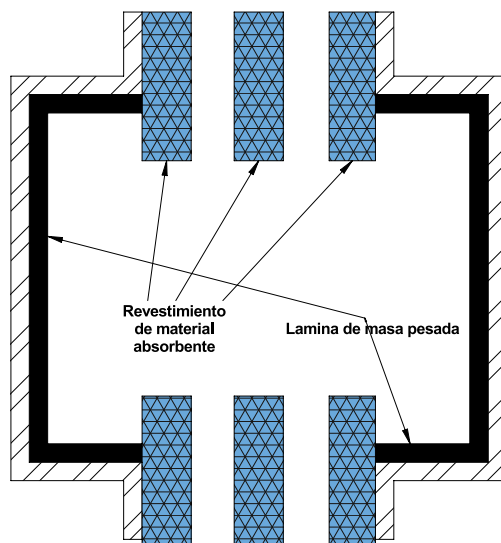

Baffles y silenciadores

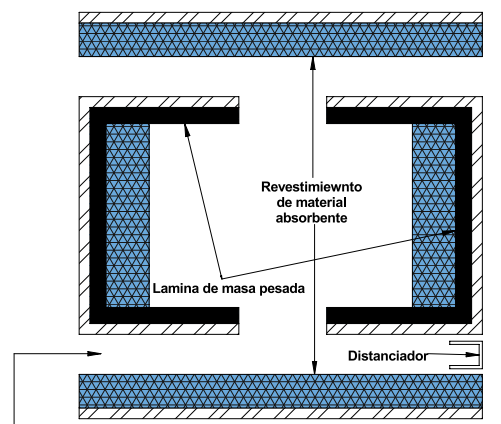

Area perimetral equivalente al de las entradas y salidas del cerramiento la máquina.

## 2. Caracterización acústica: El Tubo de Kundt



Es un equipo de ensayos normalizado con el cual podemos conocer el comportamiento de cualquier material a absorción y aislamiento por frecuencias.

El tubo de Kundt mide transmisión y absorción de una muestra con onda de incidencia normal perpendicular.

“Si lo comparamos con las mediciones realizadas en una cámara reverberante o de trasmisión, los resultados siempre van a ser mas pobres en el tubo de Kundt, ya que las ondas producidas en el tubo, son todas de incidencia directa.”

### Desarrollo de nuevos productos:

Conociendo las necesidades de nuestros clientes, desarrollamos nuevos composites akustikabsorber.

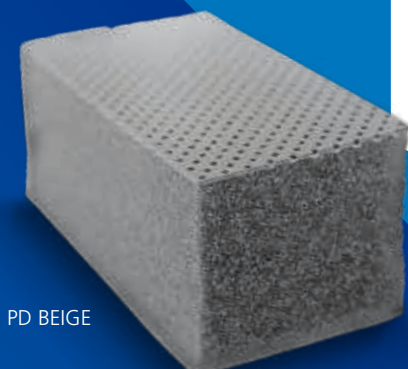

PD BEIGE

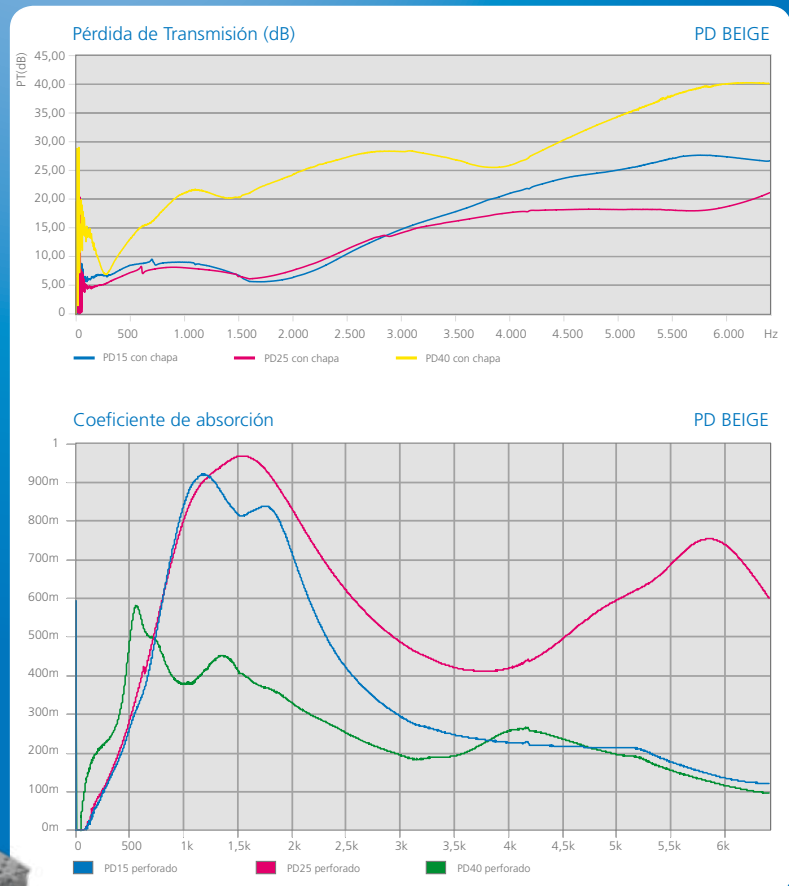

# 3. Medición

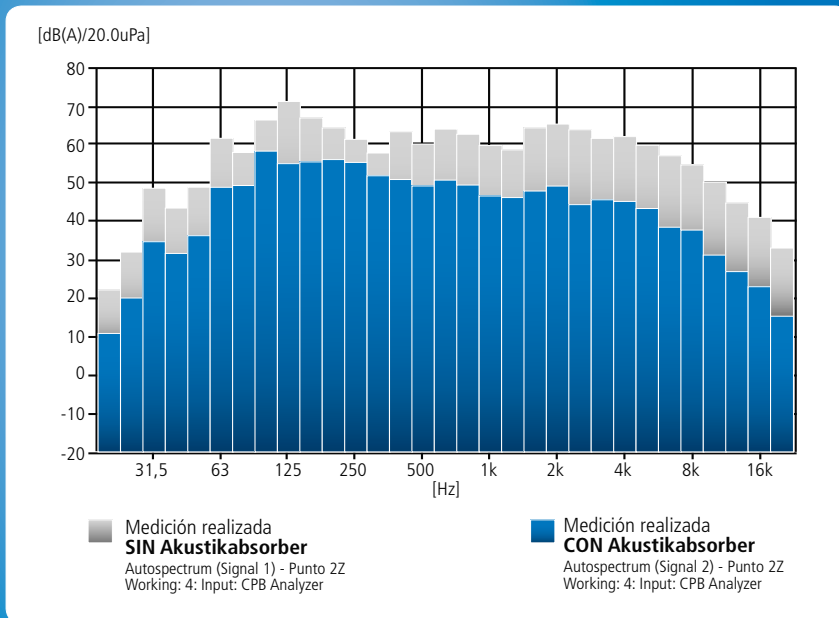

Si queremos saber lo que hay que aislar, debemos de saber el nivel de ruido que existe y su descomposición en frecuencia.

Gracias a esta información mas detallada, podemos escoger el material idóneo para cada aplicación.

**AMC MECANOCAUCHO®** pone al servicio de sus clientes toda su experiencia y conocimientos en mediciones de ruido y vibraciones , con el propósito de reducir las emisiones de ruido y vibración producidas por las máquinas.

## Medición de sonido de una maquina industrial



# AMC ENGINEERING SERVICES

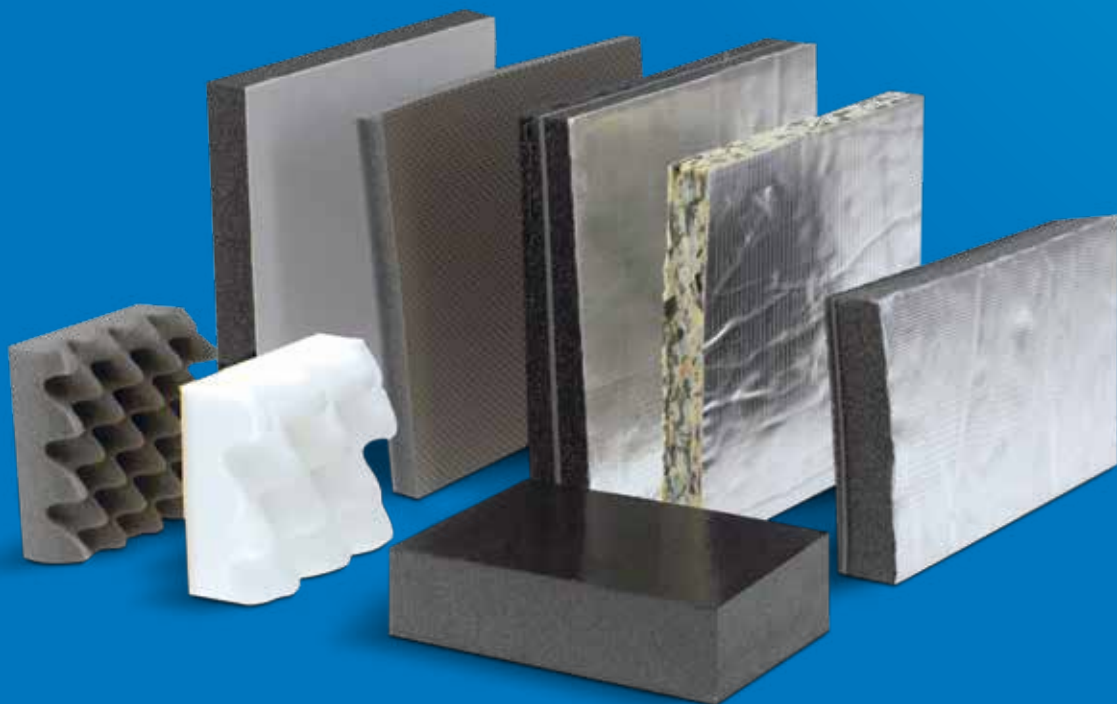



## INTRODUCCIÓN A LA ACÚSTICA



### Tiempo de reverberación:

El fenómeno de la reverberación se produce como consecuencia de los sucesivos rebotes de la onda sonora sobre las paredes de un recinto. El tiempo de reverberación es el tiempo necesario para descender 60 dB el nivel de presión sonora del recinto o cabina.

Conceptos básicos de la acústica en Industria: A la hora de calcular o diseñar el aislamiento de una sala o de una cabina, describimos a continuación que conceptos son importantes.

### 1 ABSORCIÓN:

Es interesante la colocación de materiales absorbentes, para reducir el nivel de emisión de la sala, al absorber parte de las reflexiones

de las paredes interiores, el nivel dentro siempre va a ser menor, por lo tanto menos para aislar.

### 2 AISLAMIENTO:

En el aislamiento de una pared, siempre la masa juega un papel fundamental, de acuerdo a la ley de masas, cuando se duplica la masa el aislamiento aumenta 6 dB.

Todo panel aislante tiene una frecuencia crítica, que depende de la masa y la rigidez del mismo panel. El coeficiente de amortiguamiento que tenga este panel determinara cuanto cae el aislamiento en ese punto, y a mayor amortiguamiento menor caída.

Coefficiente de absorción (azul con 2 mp, Combinado - C)

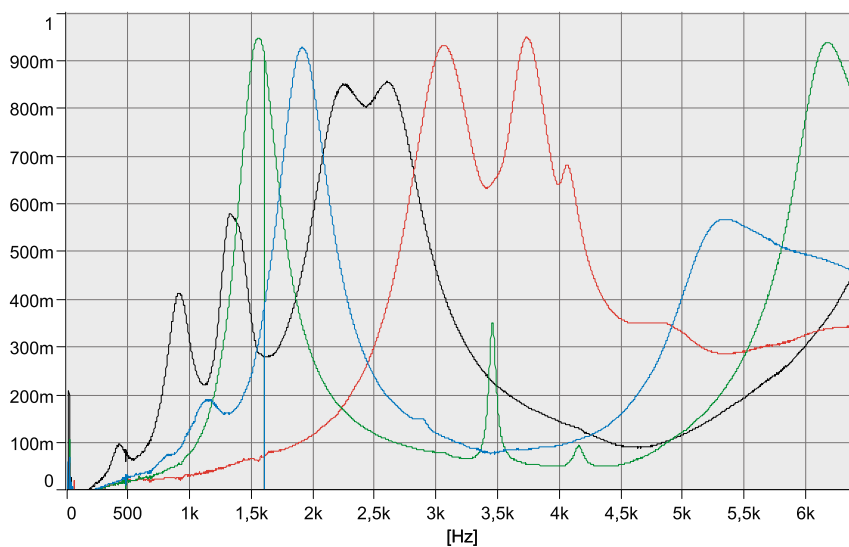

## AUDÍMETRO

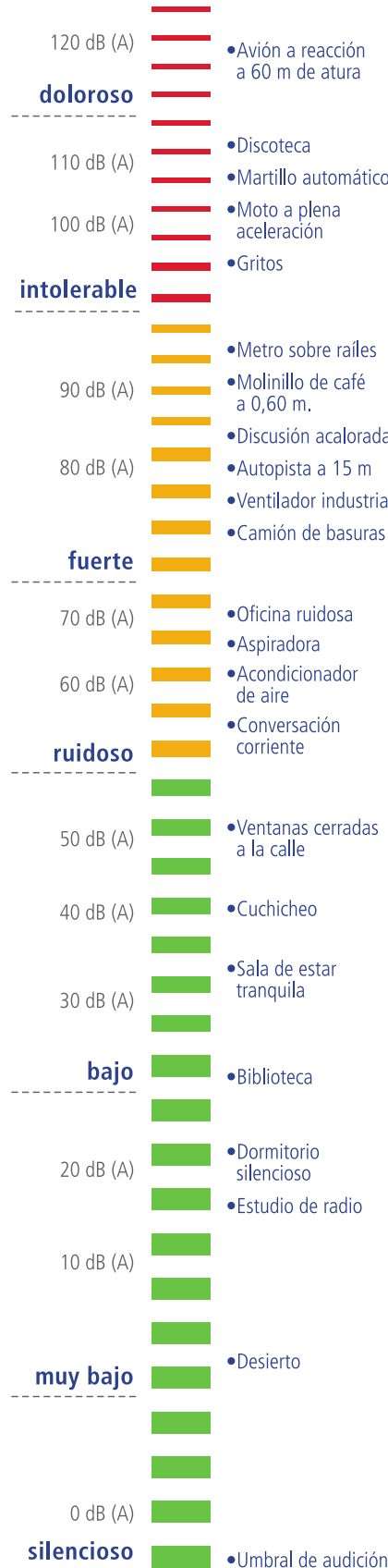

# GUIA DE ELECCION DEL MATERIAL AKUSTIKABSORBER

## FICHA TÉCNICA AGLO D

20mm  
40mm

◀ **POR SUS ESPESORES**



Revestimiento de PVC beige perforado y espuma de poliuretano aglomerada de 150 Kg/m<sup>3</sup> de densidad.

**Valor global de aislamiento a ruido aéreo**

- Medidas según norma UNE-EN ISO 140-3 (Diciembre 1995)
- Medida del Aislamiento Acústico de Materiales de Construcción en Laboratorio.
- Correspondencia completa con ISO 140-3 (1995).
- Anula y sustituye a UNE 74-040/3 (1984).
- Cálculos según NBEC-A88

▶ **POR SU COMPOSICIÓN**

**Composición** Revestimiento de PVC beige perforado y espuma de poliuretano aglomerada de 150 Kg/m<sup>3</sup> de densidad.

▶ **POR SUS APLICACIONES**

**Aplicaciones** Revestimiento interior de cabinas insorrorizadas o de vehículos, buena absorción.

**Espesores** 20mm 40mm

▶ **POR SU FORMATO ROLLO O PLANCHA**

**Formatos** ■ Planchas de 2000x1000mm

● Consultar fabricación en rollos.

▶ **POR SUS VALORES DE AISLAMIENTO**

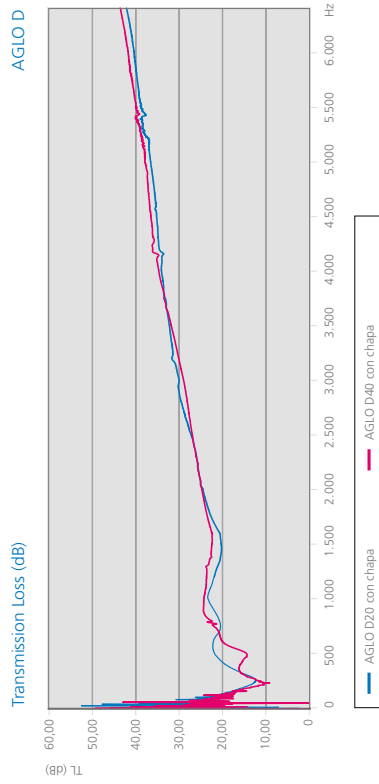

▶ **POR SU COEFICIENTE DE ABSORCIÓN**

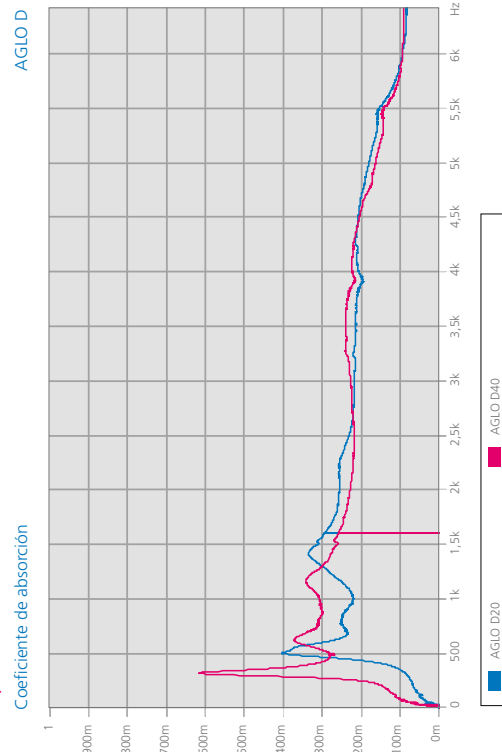

# FICHA TÉCNICA PD BEIGE

15 mm.

25 mm.

40 mm.

Revestimiento de PVC color blanco perforado y espuma de poliuretano absorbente.

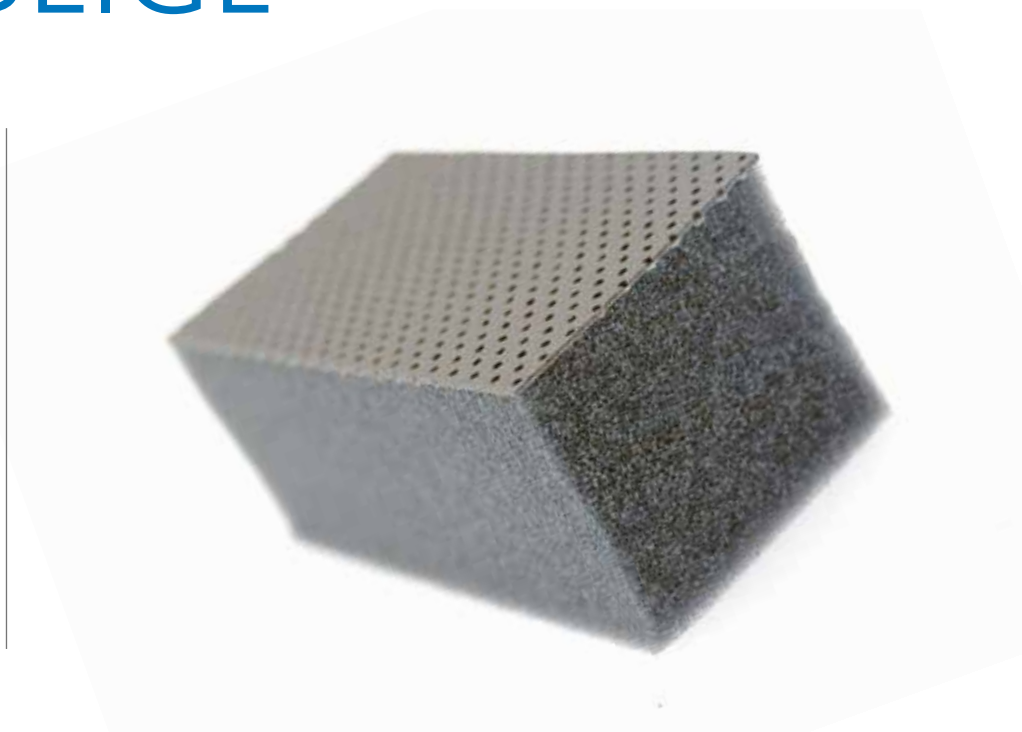

## Valor global de aislamiento a ruido aéreo

- Medidas según norma UNE-EN ISO 140-3 (Diciembre 1995)
- Medida del Aislamiento Acústico de Materiales de Construcción en Laboratorio.
- Correspondencia completa con ISO 140-3 (1995).
- Anula y sustituye a UNE 74-040/3 (1984).
- Cálculos según NBCEA88

## Composición

Revestimiento de PVC color beige perforado y espuma de poliuretano absorbente.

## Aplicaciones

Revestimiento interior de cabinas insonorizadas o de vehículos, buena absorción.

## Espesores

15 mm. 25 mm. 40 mm.

## Formatos

Planchas de 1200 x 1000 mm.  
Espesor 15 mm. 8 planchas por caja  
Espesor 25 mm. 5 planchas por caja  
Espesor 40 mm. 3 planchas por caja

● Espesores de 15 y 25 mm.:  
● Rollos de 1500 mm. ancho x 25 mts. lin. aprox.  
● Espesor de 40 mm.:  
● Rollos de 1500 mm. ancho x 20 mts. lin. aprox.

Tipo	Código	AUTO-ADHESIVO	R <sub>w</sub> (dB)
PD-15 plancha	26003	-	10
PD-15 A plancha	26071	x	10
PD-15 rollo	26011	-	10
PD-15 A rollo	26126	x	10
PD-25 plancha	26006	-	8
PD-25 A plancha	26072	x	8
PD-25 rollo	26013	-	8
PD-25 A rollo	26029	x	8
PD-40 plancha	26009	-	18
PD-40 A plancha	26073	x	18
PD-40 rollo	26015	-	18
PD-40 A rollo	26074	x	18

Pérdida de Transmisión (dB)

PD BEIGE

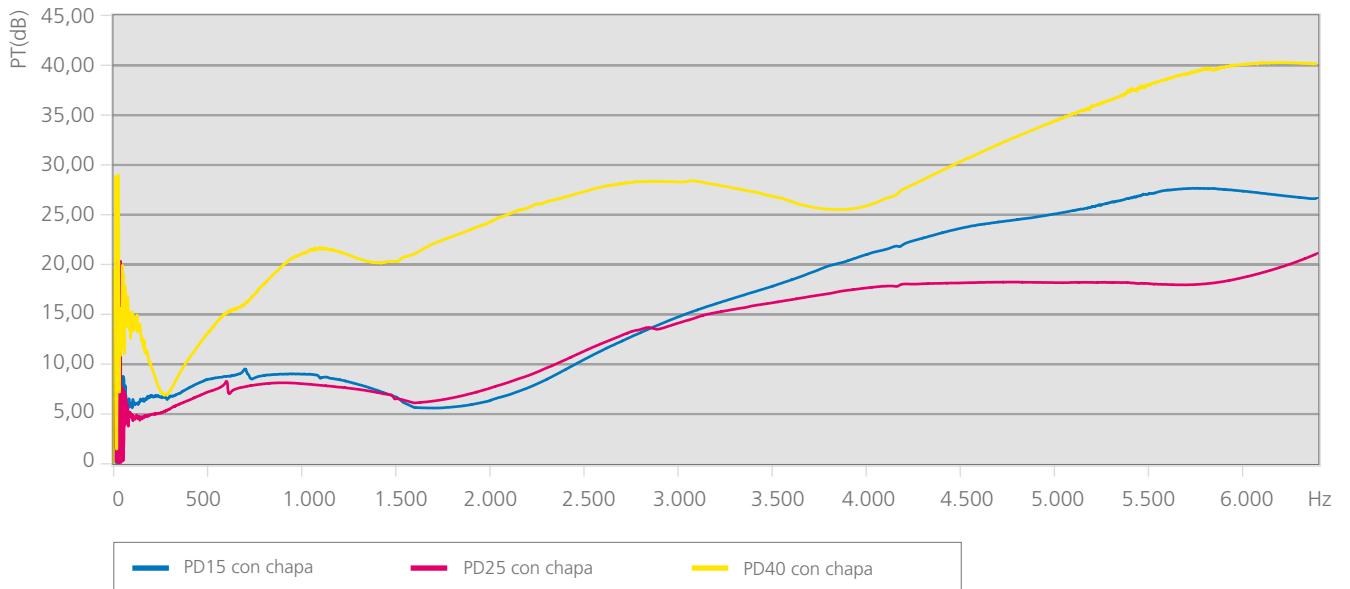

Coefficiente de absorción

PD BEIGE

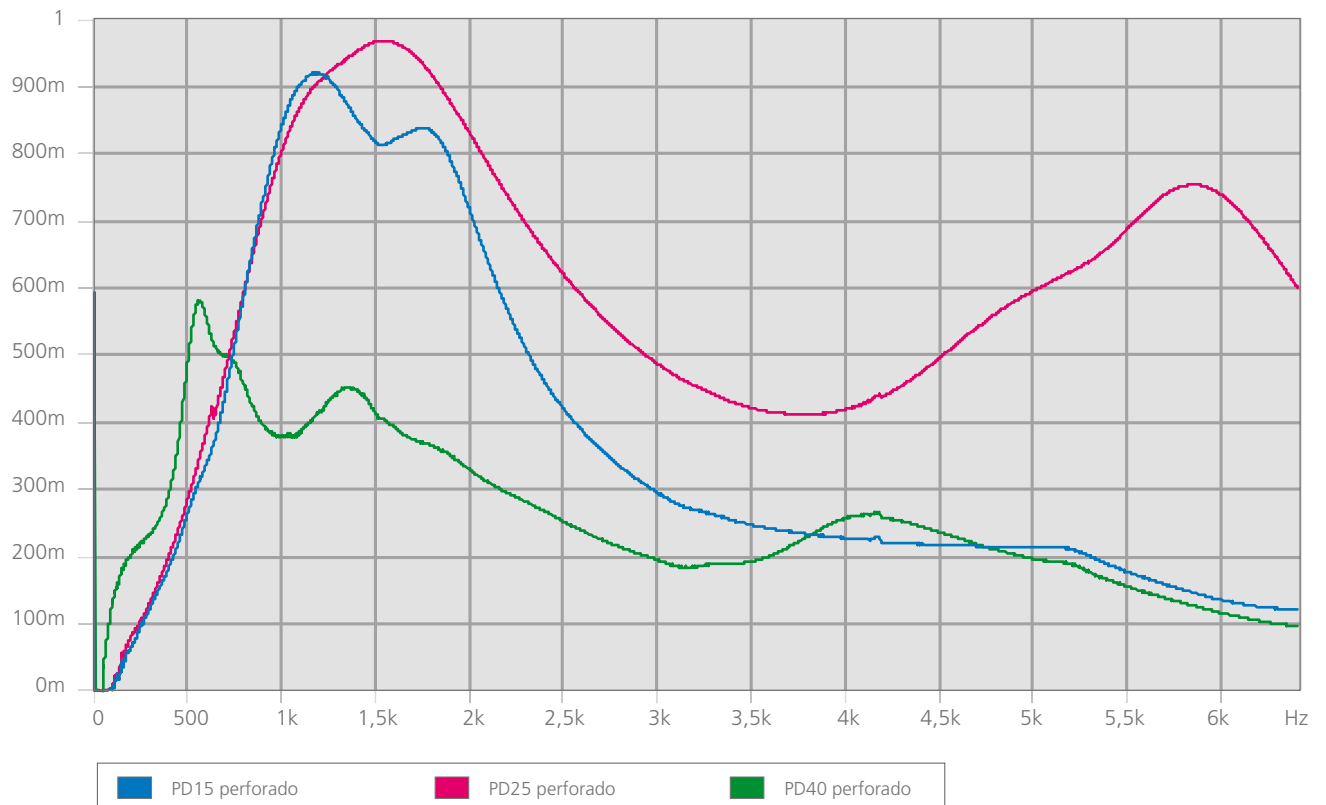

FICHA TÉCNICA

# PD BLANCO

15 mm.

25 mm.

40 mm.

Revestimiento de PVC color blanco perforado y espuma de poliuretano absorbente.



### Valor global de aislamiento a ruido aéreo

- Medidas según norma UNE-EN ISO 140-3 (Diciembre 1995)
- Medida del Aislamiento Acústico de Materiales de Construcción en Laboratorio.
- Correspondencia completa con ISO 140-3 (1995).
- Anula y sustituye a UNE 74-040/3 (1984).
- Cálculos según NBCEA88

### Composición

Revestimiento de PVC color blanco perforado y espuma de poliuretano absorbente.

### Aplicaciones

Revestimiento interior de cabinas insonorizadas o de vehículos, buena absorción.

### Espesores

15 mm. 25 mm. 40 mm.

### Formatos

Planchas de 1200 x 1000 mm.  
 Espesor 15 mm. 8 planchas por caja  
 Espesor 25 mm. 5 planchas por caja  
 Espesor 40 mm. 3 planchas por caja

● Espesores de 15 y 25 mm.:  
 Rollos de 1500 mm. ancho x 25 mts. lin. aprox.  
 Espesor de 40 mm.:  
 Rollos de 1500 mm. ancho x 20 mts. lin. aprox.

Tipo	Código	AUTO-ADHESIVO	R <sub>w</sub> (dB)
PD-15 blanco plancha	<b>26075</b>	-	10
PD-15 A blanco plancha	<b>26078</b>	x	10
PD-15 rollo blanco	<b>26081</b>	-	10
PD-15 A rollo blanco	<b>26084</b>	x	10
PD-25 blanco plancha	<b>26076</b>	-	8
PD-25 A blanco plancha	<b>26079</b>	x	8
PD-25 rollo blanco	<b>26082</b>	-	8
PD-25 A rollo blanco	<b>26085</b>	x	8
PD-40 blanco plancha	<b>26077</b>	-	18
PD-40 A blanco plancha	<b>26080</b>	x	18
PD-40 rollo blanco	<b>26083</b>	-	18
PD-40A rollo blanco	<b>26086</b>	x	18

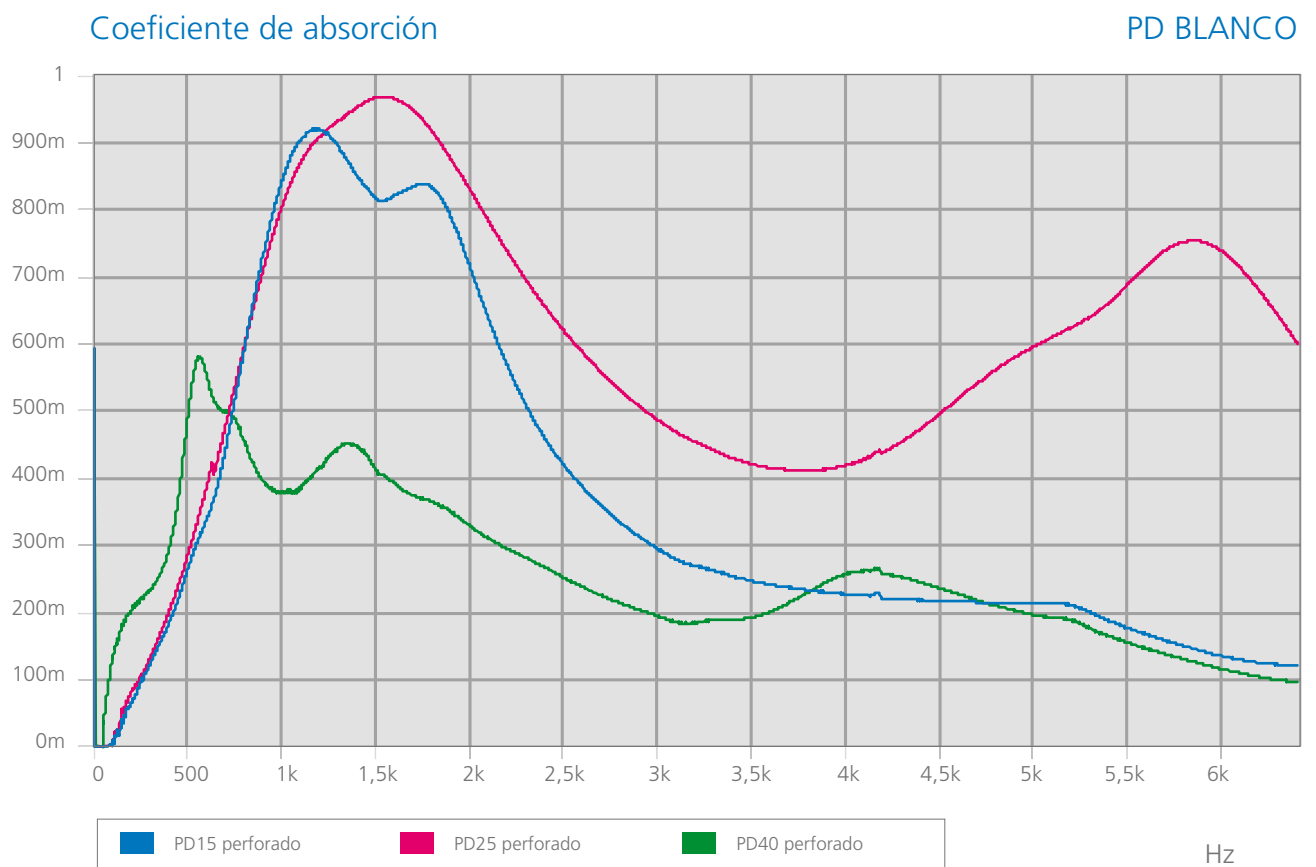
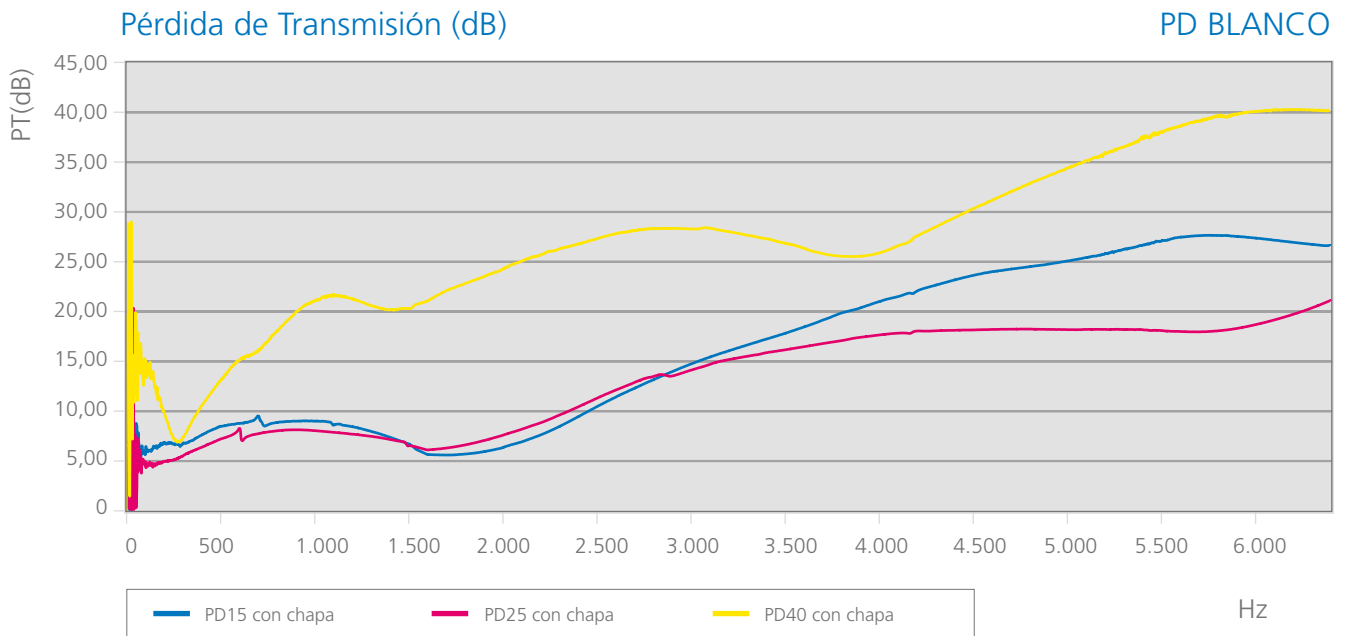

# FICHA TÉCNICA PD NEGRO

15 mm.

25 mm.

40 mm.

Revestimiento de PVC color negro perforado y espuma de poliuretano absorbente.

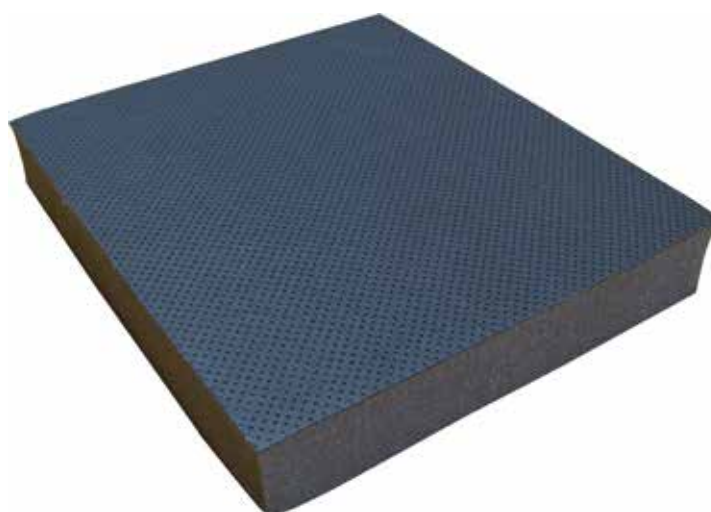

## Valor global de aislamiento a ruido aéreo

- Medidas según norma UNE-EN ISO 140-3 (Diciembre 1995)
- Medida del Aislamiento Acústico de Materiales de Construcción en Laboratorio.
- Correspondencia completa con ISO 140-3 (1995).
- Anula y sustituye a UNE 74-040/3 (1984).
- Cálculos según NBCEA88

## Composición

Revestimiento de PVC color negro perforado y espuma de poliuretano absorbente.

## Aplicaciones

Revestimiento interior de cabinas insonorizadas o de vehículos, buena absorción.

## Espesores

15 mm. 25 mm. 40 mm.

## Formatos

Planchas de 1200 x 1000 mm.  
Espesor 15 mm. 8 planchas por caja  
Espesor 25 mm. 5 planchas por caja  
Espesor 40 mm. 3 planchas por caja

● Espesores de 15 y 25 mm.:  
● Rollos de 1500 mm. ancho x 25 mts. lin. aprox.  
● Espesor de 40 mm.:  
● Rollos de 1500 mm. ancho x 20 mts. lin. aprox.

Tipo	Código	AUTOAD-HESIVO	R <sub>w</sub> (dB)
PD-15 negro plancha	<b>26381</b>	-	10
PD-15 A negro plancha	<b>26382</b>	x	10
PD-15 rollo negro	<b>26383</b>	-	10
PD-15 A rollo negro	<b>26384</b>	x	10
PD-25 negro plancha	<b>26385</b>	-	8
PD-25 A negro plancha	<b>26386</b>	x	8
PD-25 rollo negro	<b>26387</b>	-	8
PD-25 A rollo negro	<b>26388</b>	x	8
PD-40 negro plancha	<b>26389</b>	-	18
PD-40 A negro plancha	<b>26390</b>	x	18
PD-40 rollo negro	<b>26391</b>	-	18
PD-40A rollo negro	<b>26392</b>	x	18

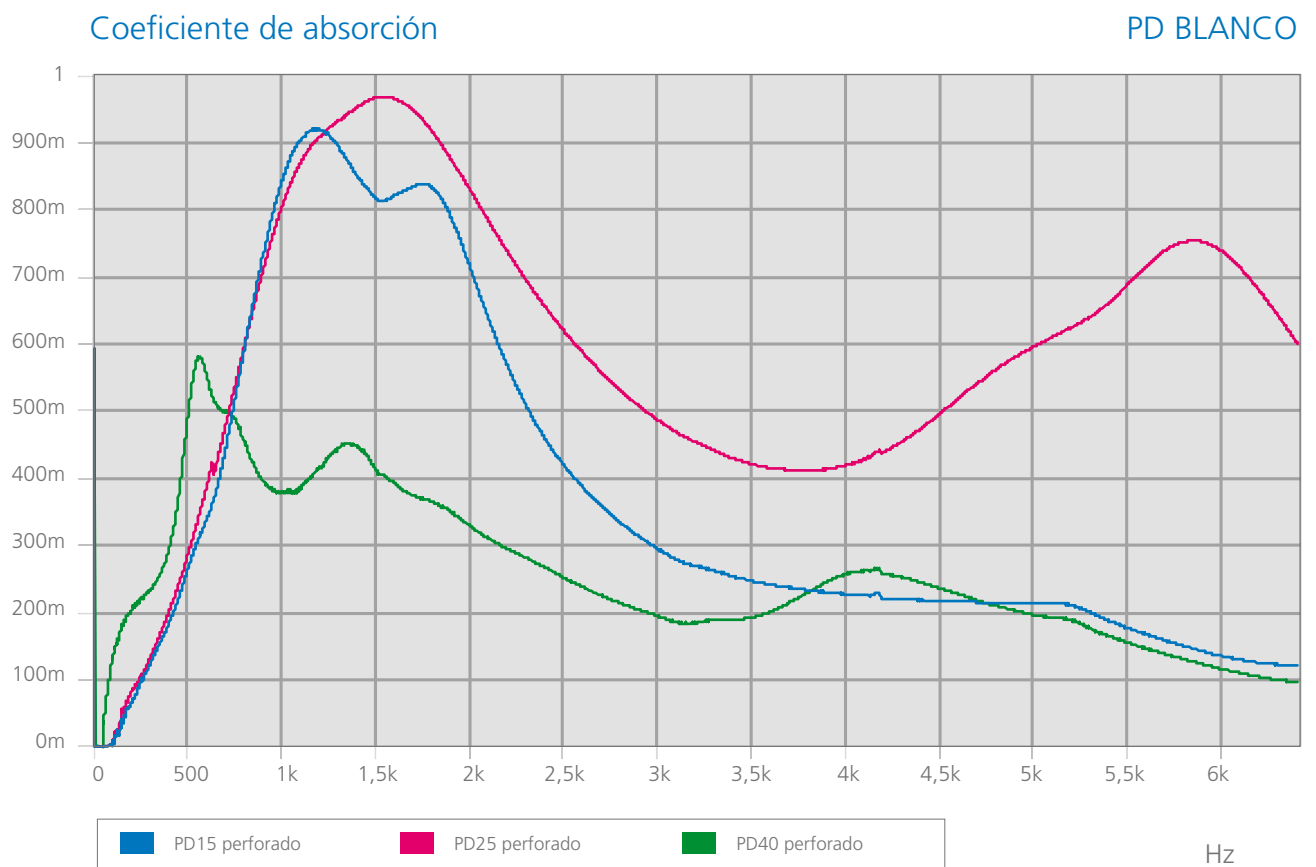
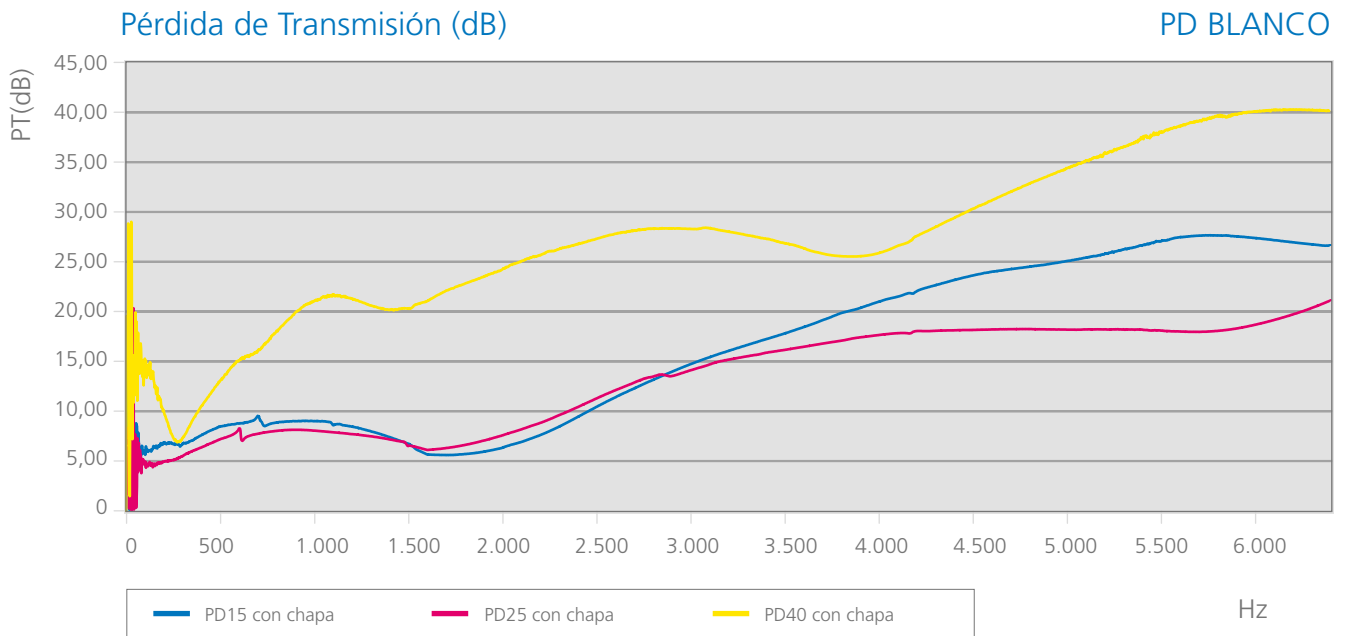



# FICHA TÉCNICA PS NEGRO

15 mm.

25 mm.

40 mm.

Film de PU negro y espuma de poliuretano absorbente.



## Valor global de aislamiento a ruido aéreo

- Medidas según norma UNE-EN ISO 140-3 (Diciembre 1995)
- Medida del Aislamiento Acústico de Materiales de Construcción en Laboratorio.
- Correspondencia completa con ISO 140-3 (1995).
- Anula y sustituye a UNE 74-040/3 (1984).
- Cálculos según NBCEA88

## Composición

Film de PU negro y espuma de poliuretano absorbente.

## Aplicaciones

Revestimiento absorbente de cabinas insonorizadas o de vehículos donde exista un peligro de empape de hidrocarburos o agua del material absorbente.

## Espesores

15 mm. 25 mm. 40 mm.

## Formatos

Planchas de 1200 x 1000mm.  
Espesor 15 mm. 8 planchas por caja  
Espesor 25 mm. 5 planchas por caja  
Espesor 40 mm. 3 planchas por caja

● Espesores de 15 y 25 mm.:  
● Rollos de 1500 mm. ancho x 25 mts. lin. aprox.  
● Espesor de 40 mm.:  
● Rollos de 1500 mm. ancho x 20 mts. lin. aprox.

Tipo	Código	AUTO-ADHESIVO	R <sub>w</sub> (dB)
PS-15 plancha	<b>26001</b>	-	12
PS-15 A plancha	<b>26087</b>	x	12
PS-15 rollo	<b>26010</b>	-	12
PS-15 A rollo	<b>26068</b>	x	12
PS-25 plancha	<b>26004</b>	-	12
PS-25 A plancha	<b>26088</b>	x	12
PS-25 rollo	<b>26012</b>	-	12
PS-25 A rollo	<b>26090</b>	x	12
PS-40 plancha	<b>26007</b>	-	17
PS-40 A plancha	<b>26089</b>	x	17
PS-40 rollo	<b>26014</b>	-	17
PS-40 A rollo	<b>26091</b>	x	17

Pérdida de Transmisión (dB)

PS NEGRO

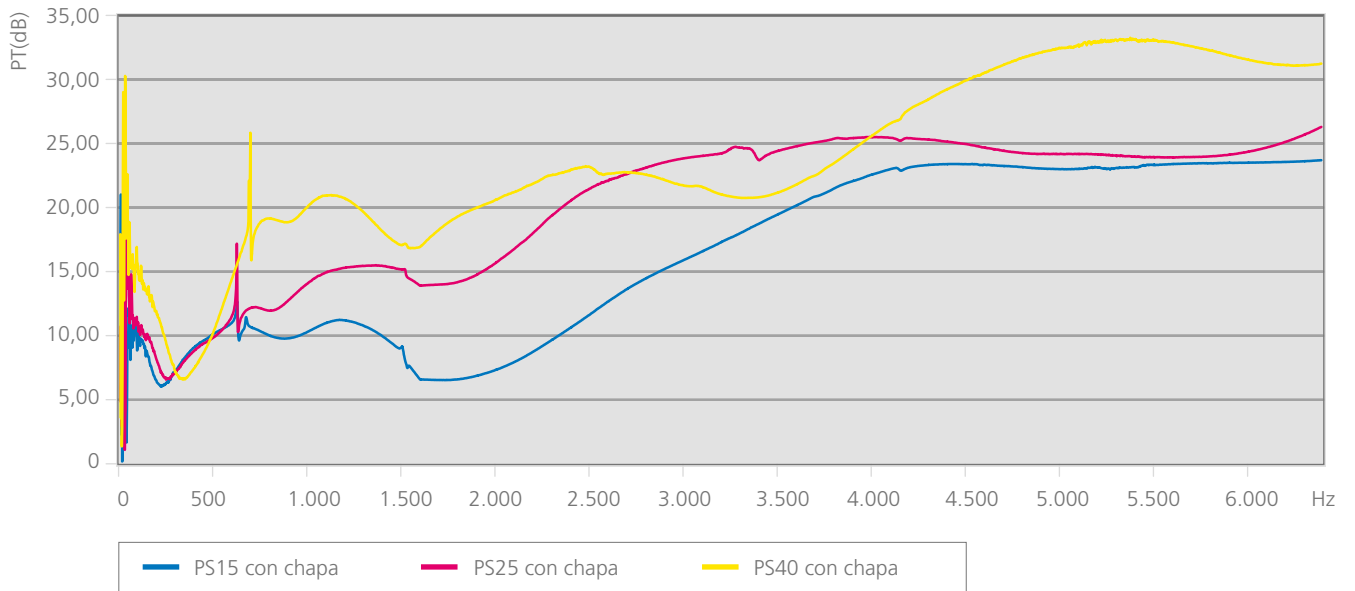

Coefficiente de absorción

PS NEGRO

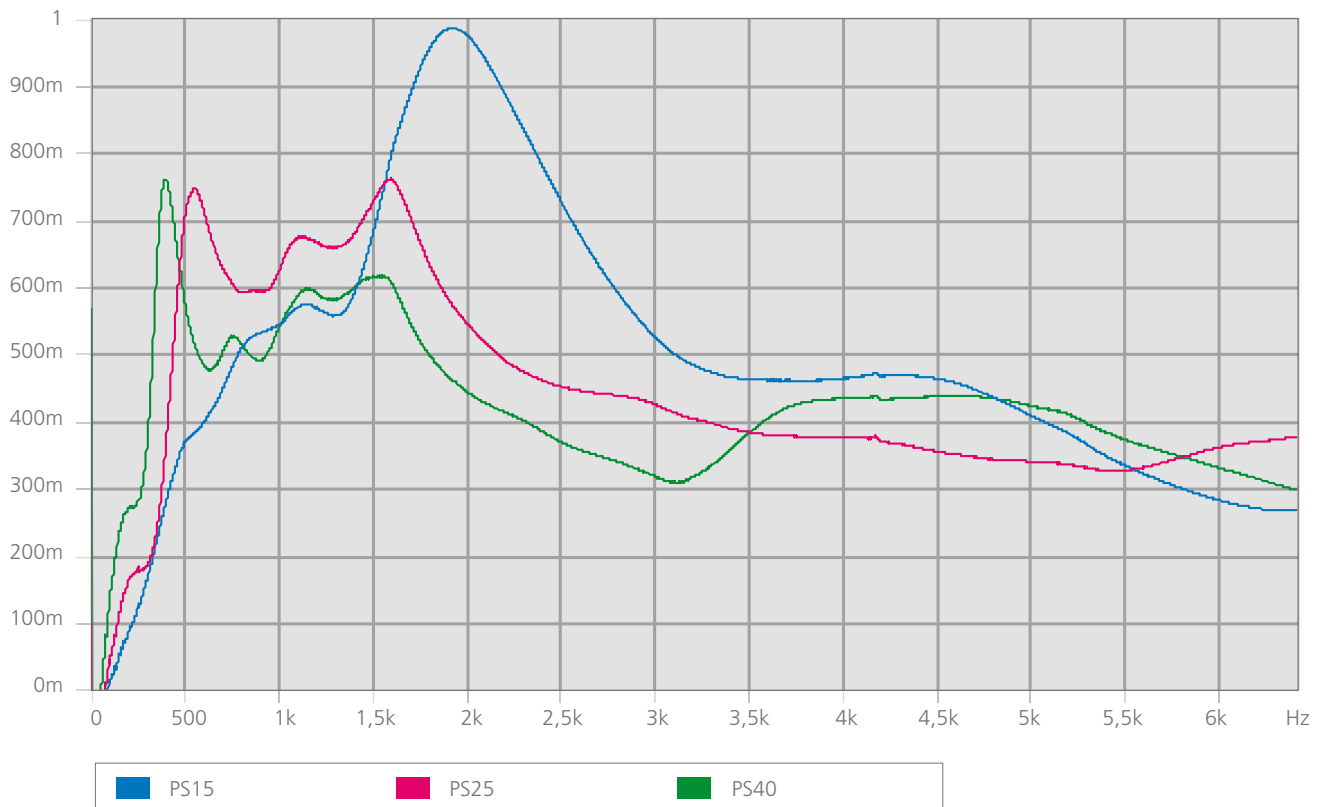

FICHA TÉCNICA

# PS BLANCO

15 mm.

25 mm.

40 mm.

Film de PU negro y espuma de poliuretano absorbente.



### Valor global de aislamiento a ruido aéreo

- Medidas según norma UNE-EN ISO 140-3 (Diciembre 1995)
- Medida del Aislamiento Acústico de Materiales de Construcción en Laboratorio.
- Correspondencia completa con ISO 140-3 (1995).
- Anula y sustituye a UNE 74-040/3 (1984).
- Cálculos según NBCEA88

### Composición

Film de PU blanco y espuma de poliuretano absorbente.

### Aplicaciones

Revestimiento absorbente de cabinas insonorizadas o de vehículos donde exista un peligro de empape de hidrocarburos o agua del material absorbente.

### Espesores

15 mm. 25 mm. 40 mm.

### Formatos

Planchas de 1200 x 1000mm.  
 Espesor 15 mm. 8 planchas por caja  
 Espesor 25 mm. 5 planchas por caja  
 Espesor 40 mm. 3 planchas por caja

- Espesores de 15 y 25 mm.:
- Rollos de 1500 mm. ancho x 25 mts. lin. aprox.
- Espesor de 40 mm.:
- Rollos de 1500 mm. ancho x 20 mts. lin. aprox.

Tipo	Código	AUTO-ADHESIVO	R <sub>w</sub> (dB)
PS-15 plancha	<b>26002</b>	-	12
PS-15 A plancha	<b>26092</b>	x	12
PS-15 rollo	<b>26058</b>	-	12
PS-15 A rollo	<b>26095</b>	x	12
PS-25 plancha	<b>26005</b>	-	12
PS-25 A plancha	<b>26093</b>	x	12
PS-25 rollo	<b>26059</b>	-	12
PS-25 A rollo	<b>26096</b>	x	12
PS-40 plancha	<b>26008</b>	-	17
PS-40 A plancha	<b>26094</b>	x	17
PS-40 rollo	<b>26060</b>	-	17
PS-40 A rollo	<b>26097</b>	x	17

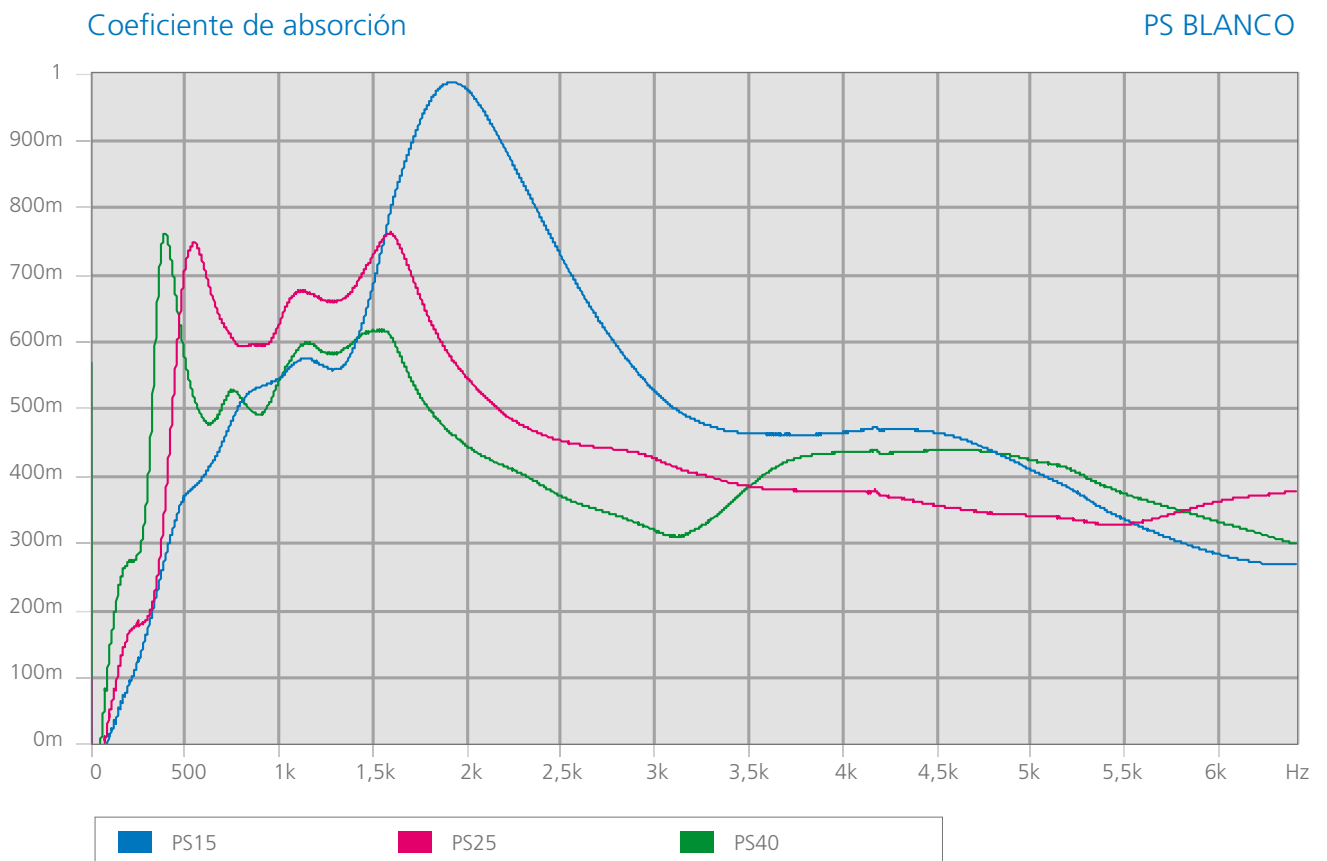
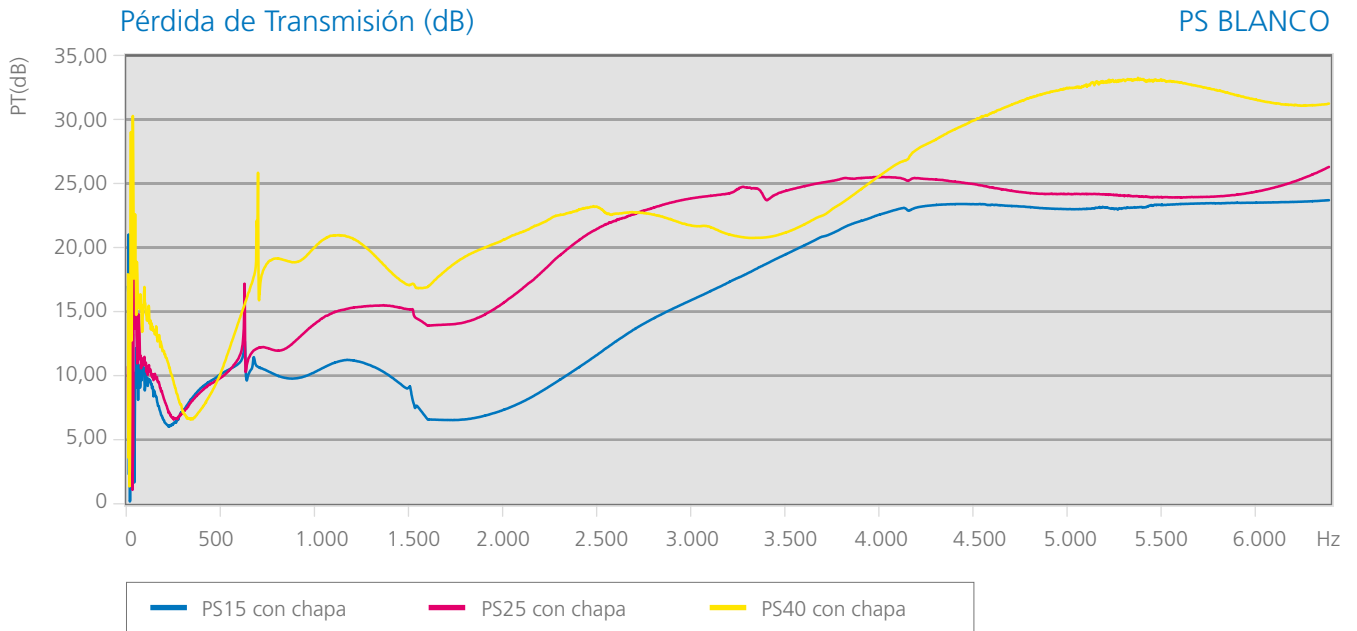

FICHA TÉCNICA

# PF NEGRO

15 mm.

25 mm.

40 mm.

Film de tejido no tejido negro y espuma de poliuretano absorbente.



## Valor global de aislamiento a ruido aéreo

- Medidas según norma UNE-EN ISO 140-3 (Diciembre 1995)
- Medida del Aislamiento Acústico de Materiales de Construcción en Laboratorio.
- Correspondencia completa con ISO 140-3 (1995).
- Anula y sustituye a UNE 74-040/3 (1984).
- Cálculos según NBCEA88

## Composición

Film de tejido no tejido negro y espuma de poliuretano absorbente.

## Aplicaciones

Revestimiento interior de cabinas insonorizadas o de vehículos, buena absorción.

## Espesores

15 mm. 25 mm. 40 mm.

## Formatos

Planchas de 1200 x 1000mm.  
Espesor 15 mm. 8 planchas por caja  
Espesor 25 mm. 5 planchas por caja  
Espesor 40 mm.. 3 planchas por caja

Espesores de 15 y 25 mm.:  
● Rollos de 1500 mm. ancho x 25 mts. lin. aprox.  
Espesor de 40 mm.:  
● Rollos de 1500 mm. ancho x 20 mts. lin. aprox.

Tipo	Código	AUTO-ADHESIVO	R <sub>w</sub> (dB)
PF-15 rollo	<b>26160</b>	-	11
PF-15 A rollo	<b>26163</b>	x	11
PF-25 rollo	<b>26161</b>	-	12
PF-25 A rollo	<b>26164</b>	x	12
PF-40 rollo	<b>26162</b>	-	11
PF-40 A rollo	<b>26165</b>	x	11
PF-15 A plancha	<b>26291</b>	x	11
PF-25 A plancha	<b>26292</b>	x	12
PF-40 A plancha	<b>26193</b>	x	11
PF-15 plancha	<b>26166</b>	-	11
PF-25 plancha	<b>26167</b>	-	12
PF-40 plancha	<b>26168</b>	-	11

Pérdida de Transmisión (dB)

PF NEGRO

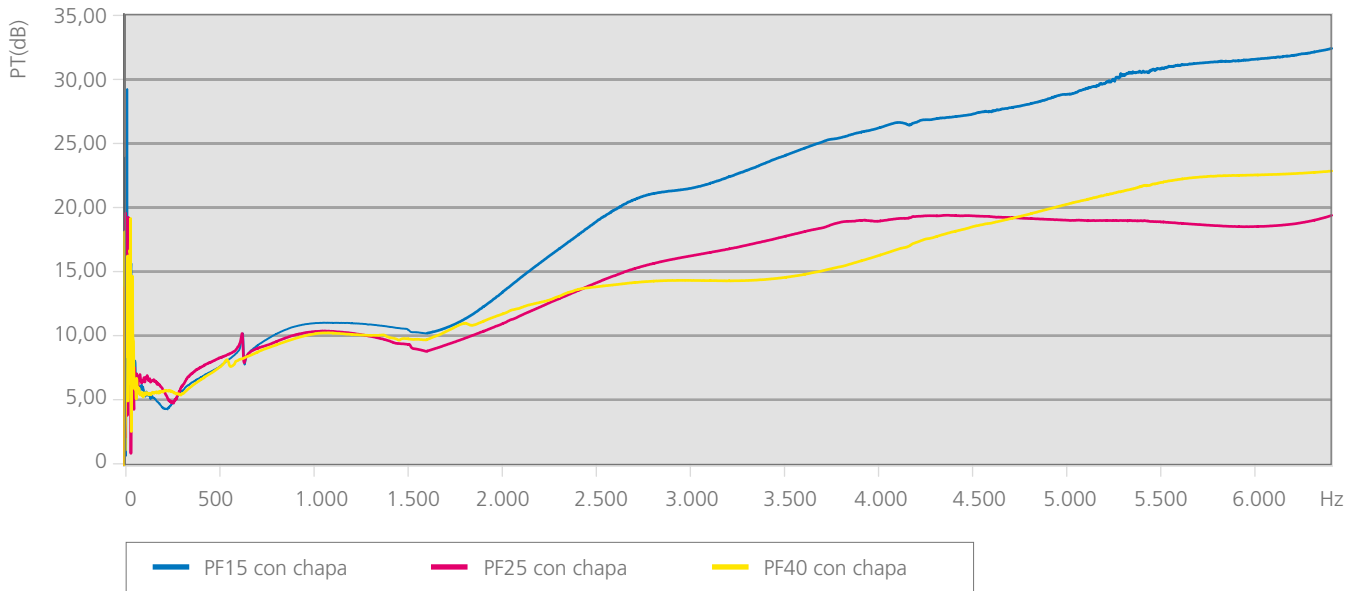

Coefficiente de absorción

PF NEGRO

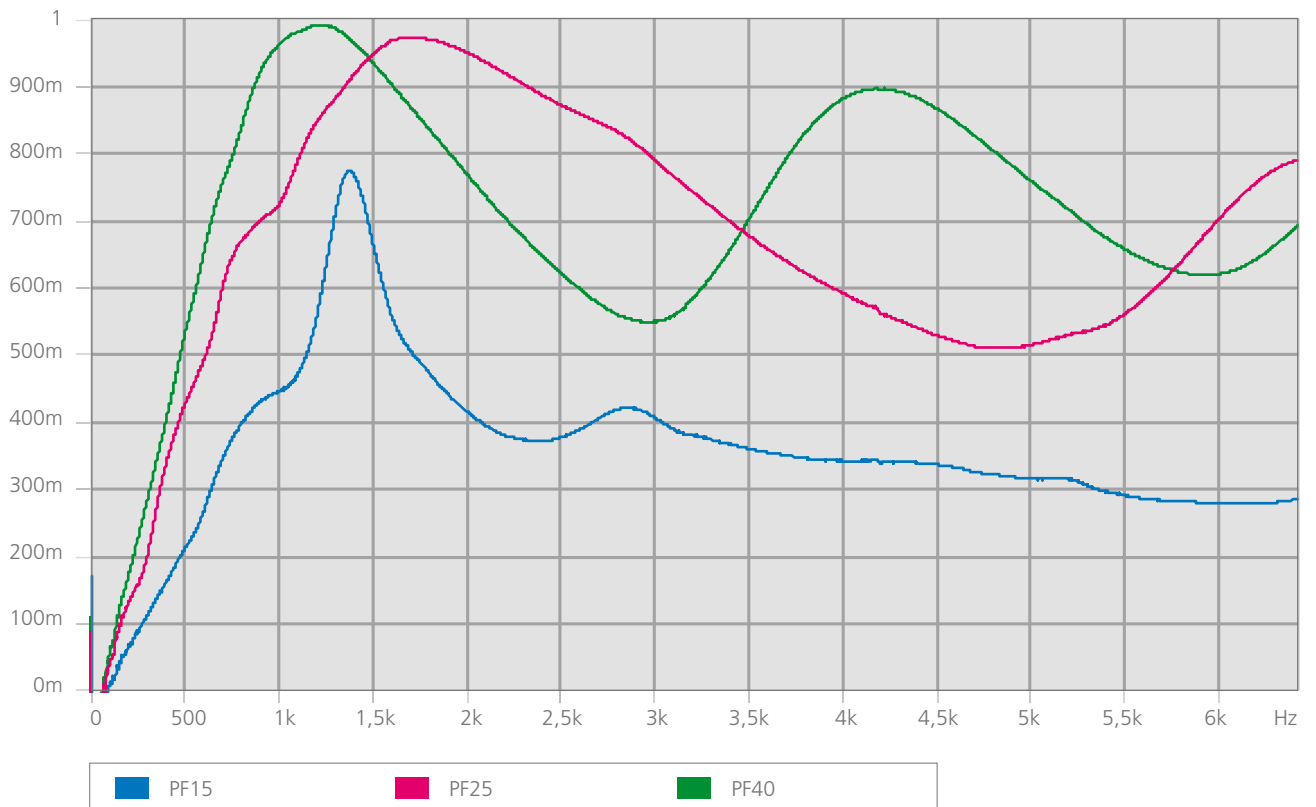

FICHA TÉCNICA

PAI

15 mm.

25 mm.

40 mm.

Revestimiento de aluminio con soporte de fibra de vidrio y espuma de poliuretano absorbente.



Valor global de aislamiento a ruido aéreo

- Medidas según norma UNE-EN ISO 140-3 (Diciembre 1995)
- Medida del Aislamiento Acústico de Materiales de Construcción en Laboratorio.
- Correspondencia completa con ISO 140-3 (1995).
- Anula y sustituye a UNE 74-040/3 (1984).
- Cálculos según NBCEA88

Composición

Revestimiento de aluminio con soporte de fibra de vidrio y espuma de poliuretano absorbente.

Aplicaciones

Aislante térmico, comportamiento M-1 ignífugo, buena resistencia la empape de hidrocarburos y no muy buen absorbente acústico pero sí buen aislante.

Espesores

15 mm. 25 mm. 40 mm.

Formatos

Planchas de 1200 x 1000mm.  
Espesor 15 mm. 8 planchas por caja  
Espesor 25 mm. 5 planchas por caja  
Espesor 40 mm.. 3 planchas por caja

- Espesores de 15 y 25 mm.:
- Rollos de 1500 mm. ancho x 25 mts. lin. aprox.
- Espesor de 40 mm.:
- Rollos de 1500 mm. ancho x 20 mts. lin. aprox.

Tipo	Código	AUTO-ADHESIVO	R <sub>w</sub> (dB)
PAI-15 plancha	26025	-	17
PAI-15 A plancha	26170	x	17
PAI-15 rollo	26022	-	17
PAI-15 A rollo	26172	x	17
PAI-25 plancha	26026	-	19
PAI-25 A plancha	26127	x	19
PAI-25 rollo	26023	-	19
PAI-25 A rollo	26173	x	19
PAI-40 plancha	26027	-	19
PAI-40 A plancha	26171	x	19
PAI-40 rollo	26024	-	19
PAI-40 A rollo	26174	x	19

Pérdida de Transmisión (dB)

PAI

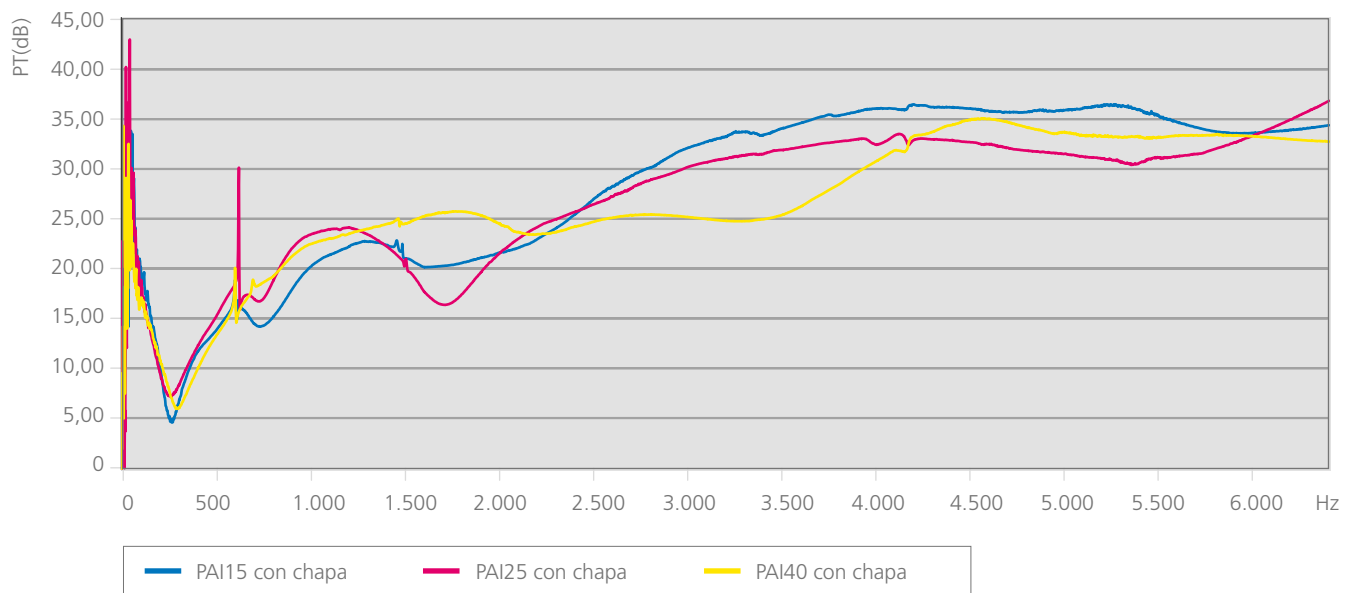

Coefficiente de absorción

PAI

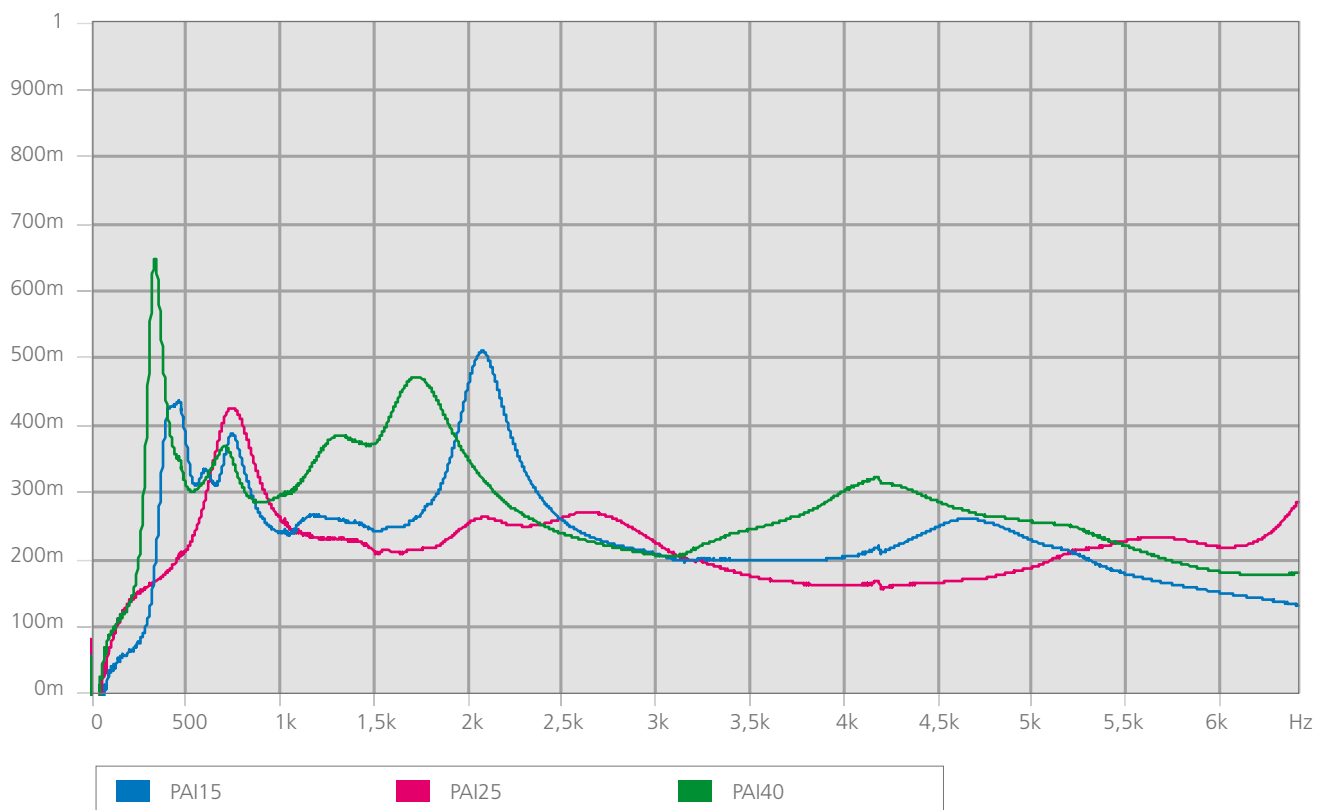



FICHA TÉCNICA

PI

15 mm.

25 mm.

40 mm.

Revestimiento de fibra de vidrio color blanco y espuma de poliuretano absorbente.



Valor global de aislamiento a ruido aéreo

- Medidas según norma UNE-EN ISO 140-3 (Diciembre 1995)
- Medida del Aislamiento Acústico de Materiales de Construcción en Laboratorio.
- Correspondencia completa con ISO 140-3 (1995).
- Anula y sustituye a UNE 74-040/3 (1984).
- Cálculos según NBCEA88

Composición

Revestimiento de fibra de vidrio color blanco y espuma de poliuretano absorbente.

Aplicaciones

Aislante térmico, buena resistencia la empape de hidrocarburos y no muy buen absorbente acústico pero sí buen aislante.

Espesores

15 mm. 25 mm. 40 mm.

Formatos

Planchas de 1200 x 1000mm.  
Espesor 15 mm. 8 planchas por caja  
Espesor 25 mm. 5 planchas por caja  
Espesor 40 mm.. 3 planchas por caja

● Espesores de 15 y 25 mm.:  
● Rollos de 1500 mm. ancho x 25 mts. lin. aprox.  
● Espesor de 40 mm.:  
● Rollos de 1500 mm. ancho x 20 mts. lin. aprox.

Tipo	Código	AUTO-ADHESIVO	R <sub>w</sub> (dB)
PI-15 plancha	26019	-	18
PI-15 A plancha	26180	x	18
PI-15 rollo	26016	-	18
PI-15 A rollo	26183	x	18
PI-25 plancha	26020	-	18
PI-25 A plancha	26181	x	18
PI-25 rollo	26017	-	18
PI-25 A rollo	26069	x	18
PI-40 plancha	26021	-	19
PI-40 A plancha	26182	x	19
PI-40 rollo	26018	-	19
PI-40 A rollo	26184	x	19

Pérdida de Transmisión (dB)

PI

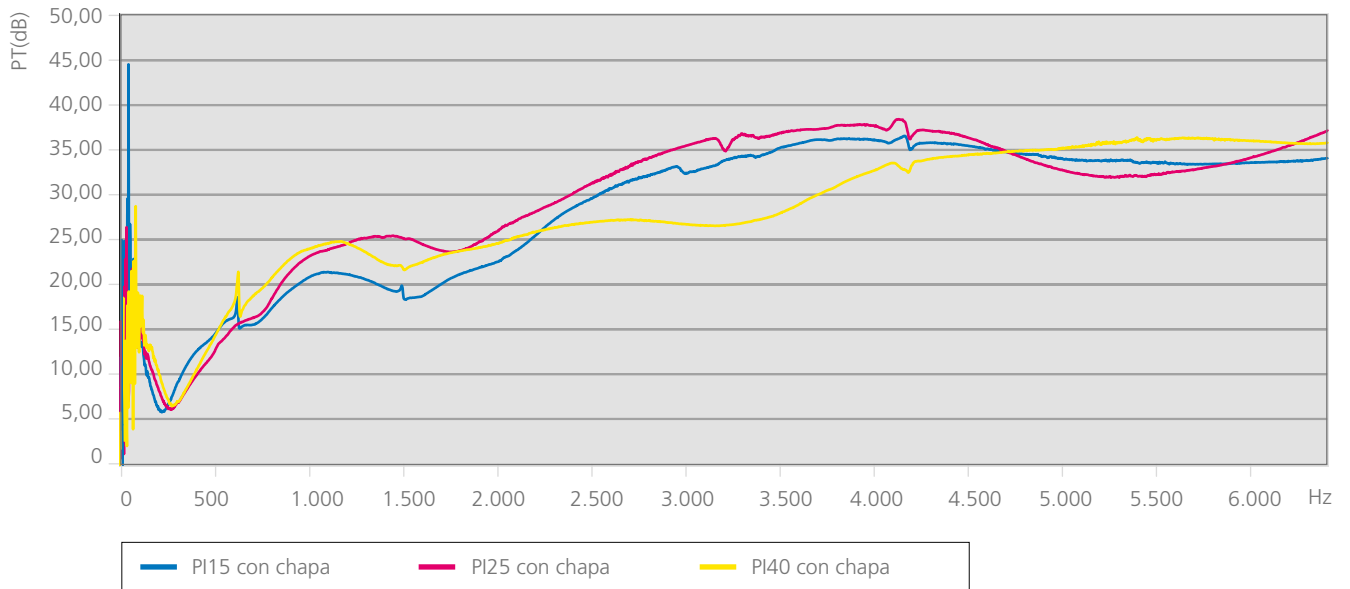

Coefficiente de absorción

PI

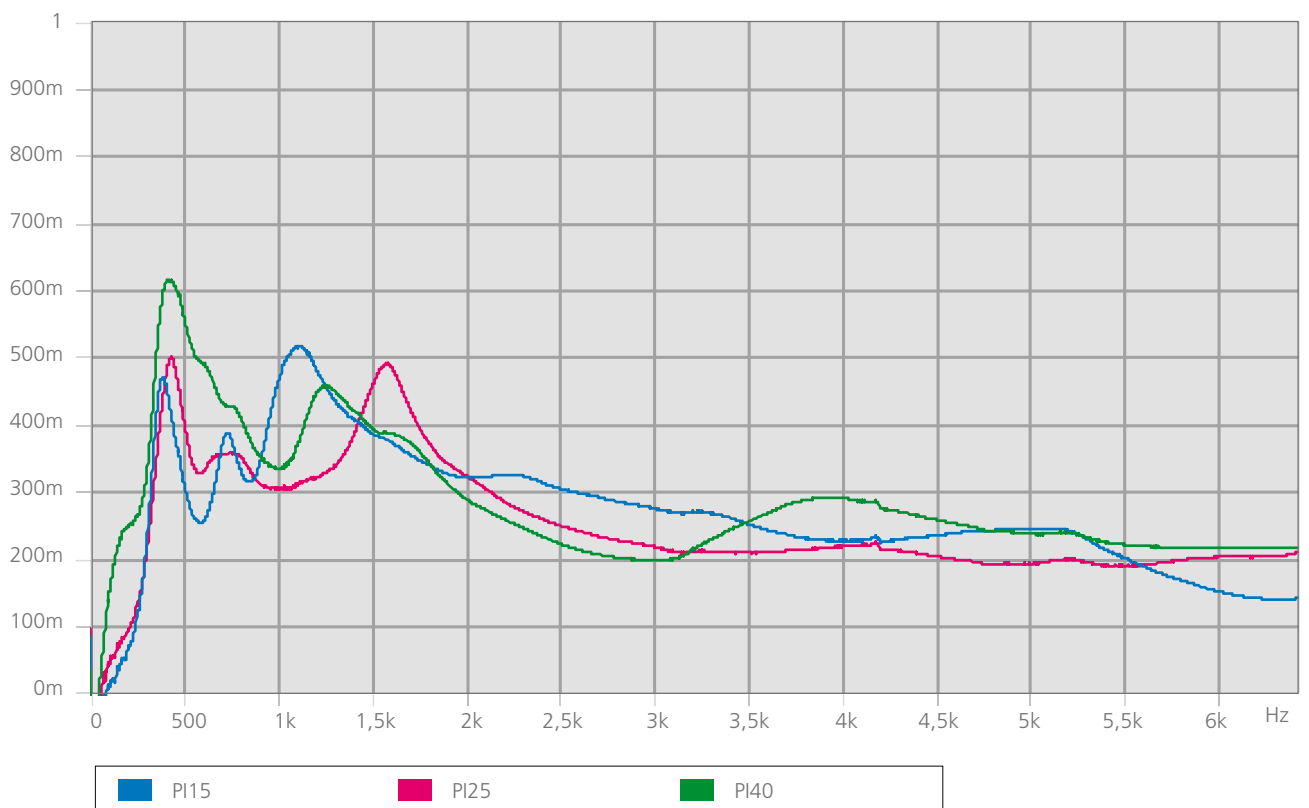

FICHA TÉCNICA

# AGLO D

20 mm.

40 mm.

Revestimiento de PVC beige perforado y espuma de poliuretano aglomerada de 150 Kg/m<sup>3</sup> de densidad.



### Valor global de aislamiento a ruido aéreo

- Medidas según norma UNE-EN ISO 140-3 (Diciembre 1995)
- Medida del Aislamiento Acústico de Materiales de Construcción en Laboratorio.
- Correspondencia completa con ISO 140-3 (1995).
- Anula y sustituye a UNE 74-040/3 (1984).
- Cálculos según NBCEA88

### Composición

Revestimiento de PVC beige perforado y espuma de poliuretano aglomerada de 150 Kg/m<sup>3</sup> de densidad.

### Aplicaciones

Revestimiento interior de cabinas insonorizadas o de vehículos, buena absorción.

### Espesores

20 mm. 40 mm.

### Formatos

■ Planchas de 2000 x 1000 mm.

● Consultar fabricación en rollos.

Tipo	Código	AUTO-ADHESIVO	R <sub>w</sub> (dB)
AGLO D 150/20	<b>28300</b>	-	23
AGLO D A 150/20	<b>28302</b>	x	23
AGLO D 150/40	<b>28301</b>	-	23
AGLO D A 150/40	<b>28303</b>	x	23

Pérdida de Transmisión (dB)

AGLO D

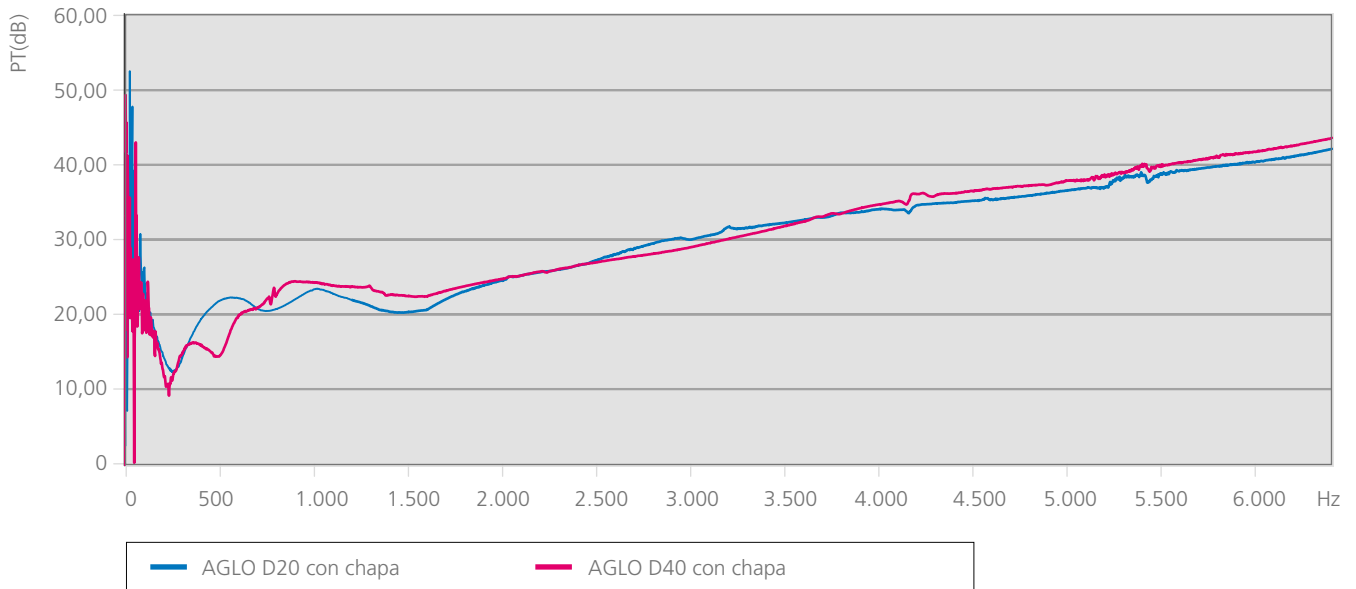

Coefficiente de absorción

AGLO D

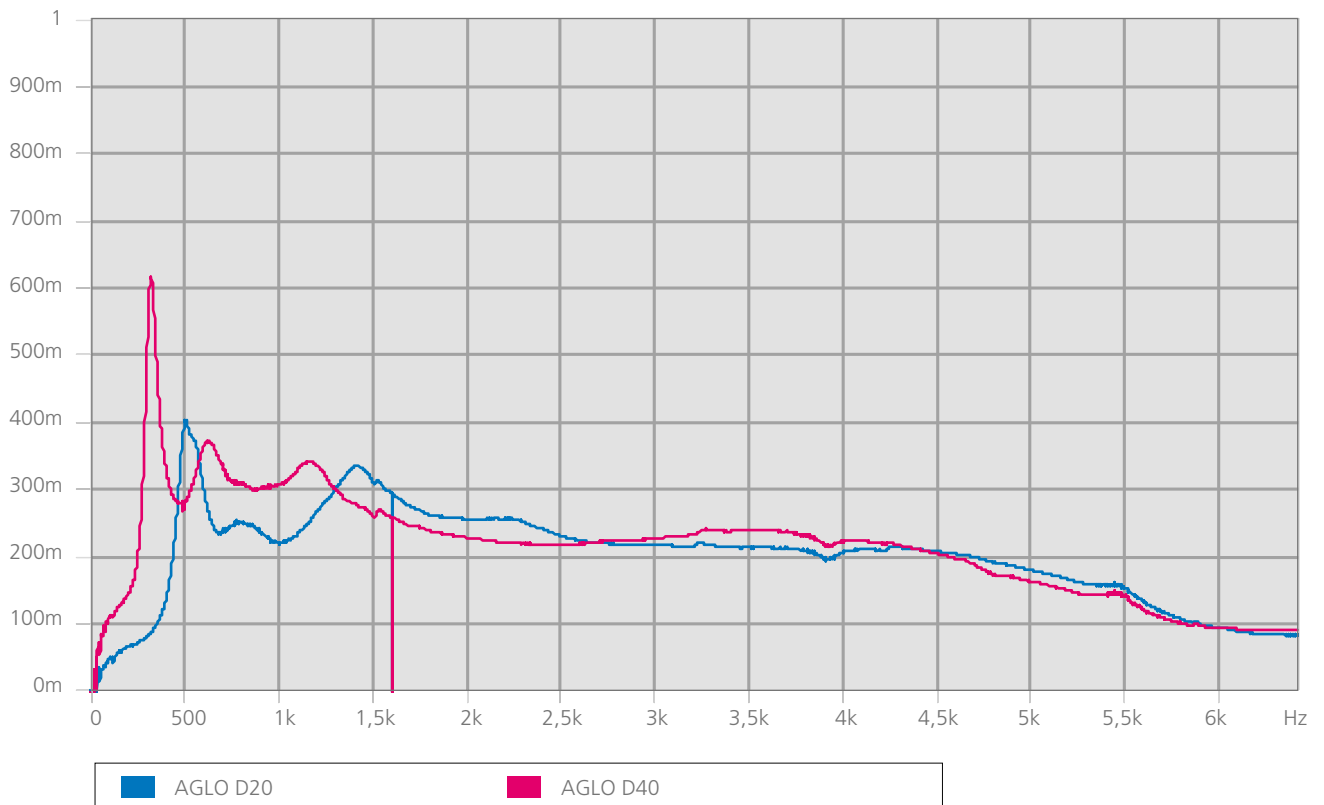

FICHA TÉCNICA

# AGLO FAR

20 mm.

40 mm.

Film de tejido no tejido negro y espuma de poliuretano aglomerada de 150 Kg/m<sup>3</sup> de densidad.



### Valor global de aislamiento a ruido aéreo

- Medidas según norma UNE-EN ISO 140-3 (Diciembre 1995)
- Medida del Aislamiento Acústico de Materiales de Construcción en Laboratorio.
- Correspondencia completa con ISO 140-3 (1995).
- Anula y sustituye a UNE 74-040/3 (1984).
- Cálculos según NBCEA88

### Composición

Film de tejido no tejido negro y espuma de poliuretano aglomerada de 150 Kg/m<sup>3</sup> de densidad.

### Aplicaciones

Revestimiento interior de cabinas insonorizadas o de vehículos, buena absorción.

### Espesores

20 mm. 40 mm.

### Formatos

■ Planchas de 2000 x 1000 mm.

● Consultar fabricación en rollos.

Tipo	Código	AUTO-ADHESIVO	R <sub>w</sub> (dB)
AGLO FAR 150/20	<b>28304</b>	-	21
AGLO FAR + AUTO 150/20	<b>28306</b>	x	21
AGLO FAR 150/40	<b>28305</b>	-	18
AGLO FAR + AUTO 150/40	<b>28307</b>	x	18

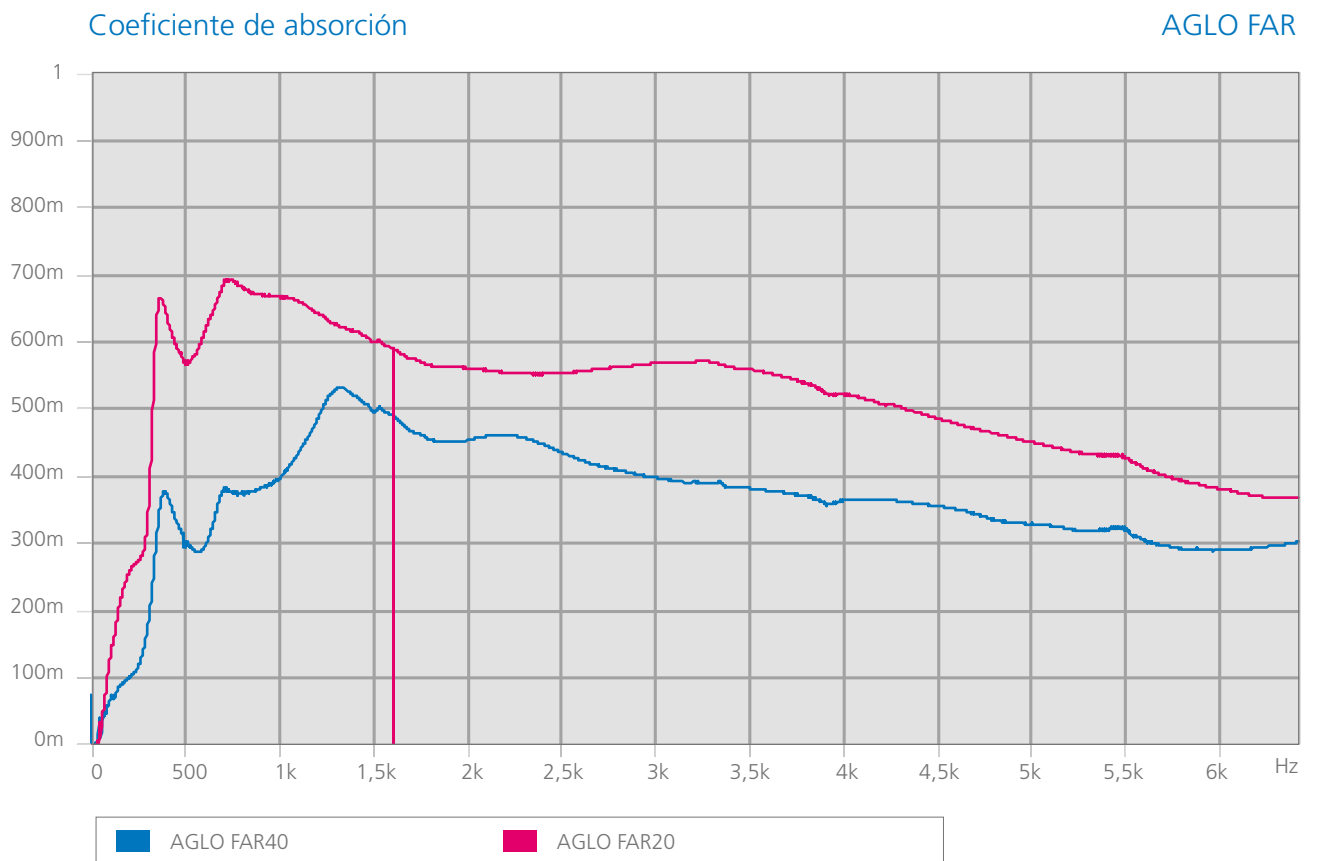
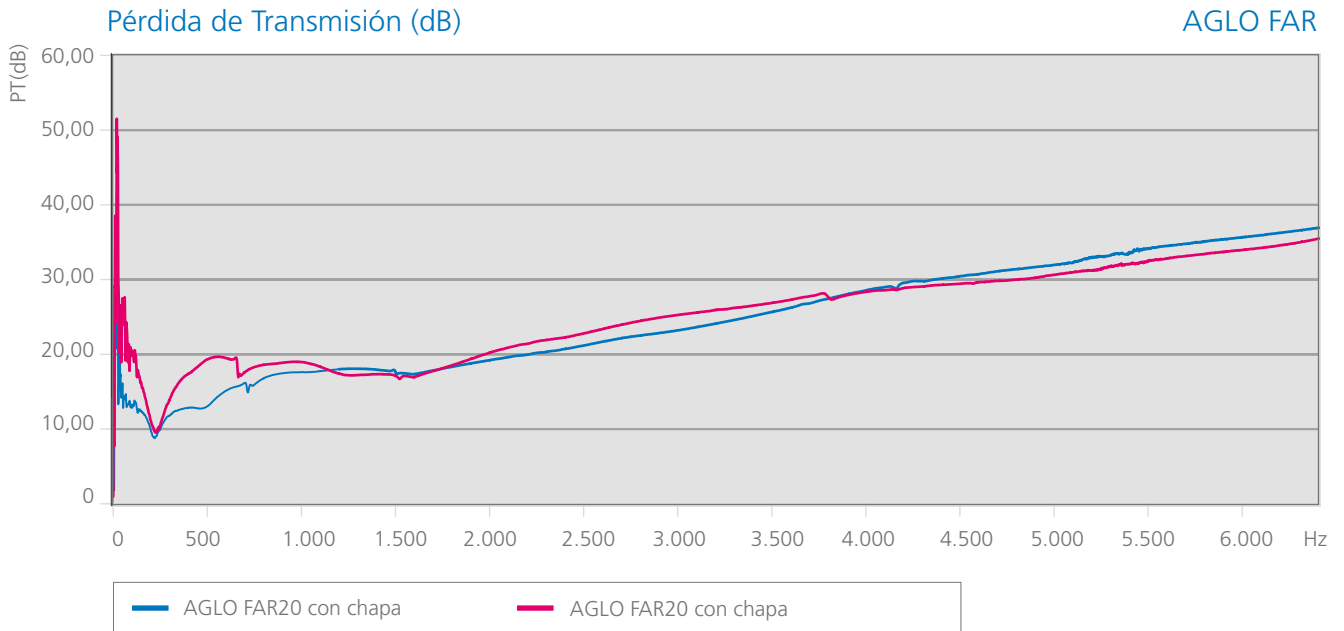

FICHA TÉCNICA

# AGLO PAI

20 mm.

40 mm.

Revestimiento de aluminio con soporte de fibra de vidrio y espuma de poliuretano aglomerada de 150 Kg/m<sup>3</sup> de densidad.

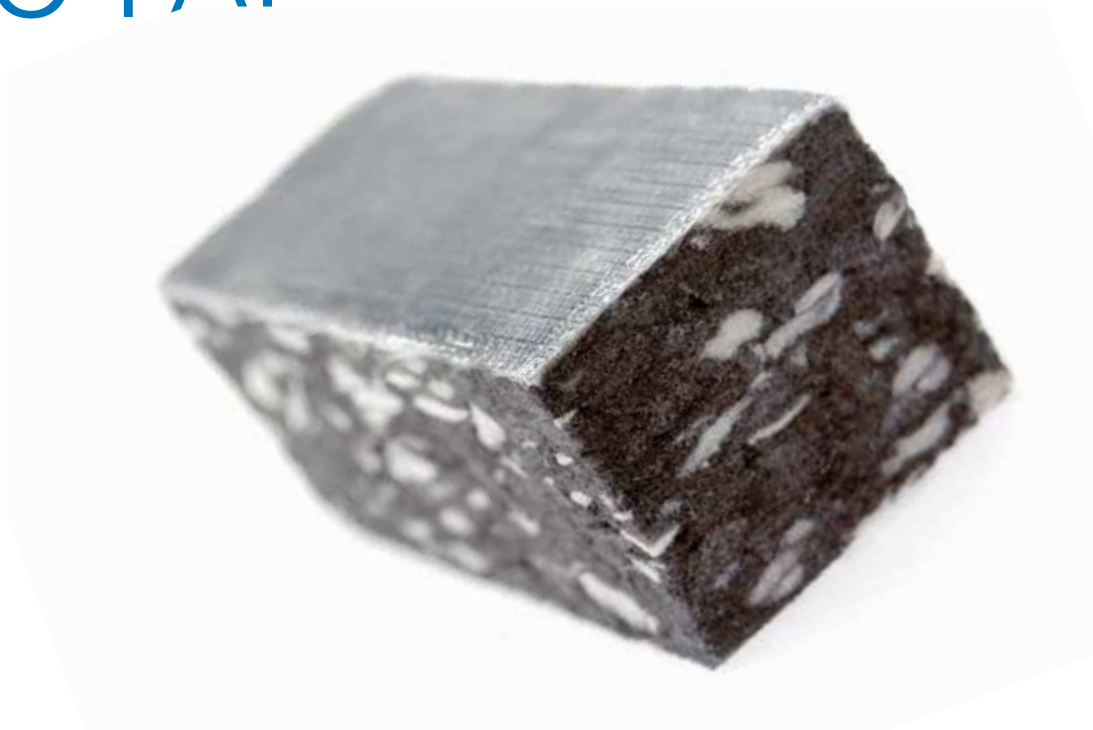

## Valor global de aislamiento a ruido aéreo

- Medidas según norma UNE-EN ISO 140-3 (Diciembre 1995)
- Medida del Aislamiento Acústico de Materiales de Construcción en Laboratorio.
- Correspondencia completa con ISO 140-3 (1995).
- Anula y sustituye a UNE 74-040/3 (1984).
- Cálculos según NBCEA88

## Composición

Revestimiento de aluminio con soporte de fibra de vidrio y espuma de poliuretano aglomerada de 150 Kg/m<sup>3</sup> de densidad.

## Aplicaciones

Aislante térmico, comportamiento M-1 ignífugo, buena resistencia a la empape de hidrocarburos y no muy buen absorbente acústico pero sí buen aislante.

## Espesores

20 mm. 40 mm.

## Formatos

■ Planchas de 2000 x 1000 mm.

● Consultar fabricación en rollos.

Tipo	Código	AUTO-ADHESIVO	R <sub>w</sub> (dB)
AGLO PAI 150/20	<b>28101</b>	-	26
AGLO PAI + AUTO 150/20	<b>28308</b>	x	26
AGLO PAI 150/40	<b>28102</b>	-	24
AGLO PAI + AUTO 150/40	<b>28309</b>	x	24

Pérdida de Transmisión (dB)

AGLO PAI

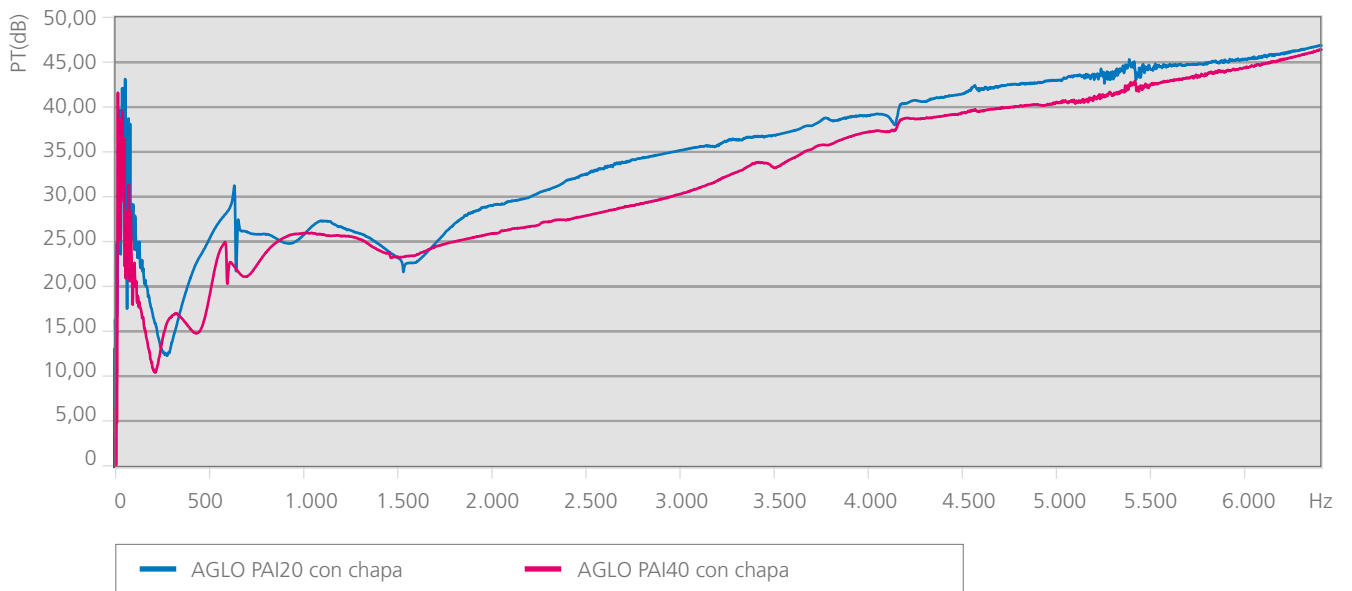

Coefficiente de absorción

AGLO PAI

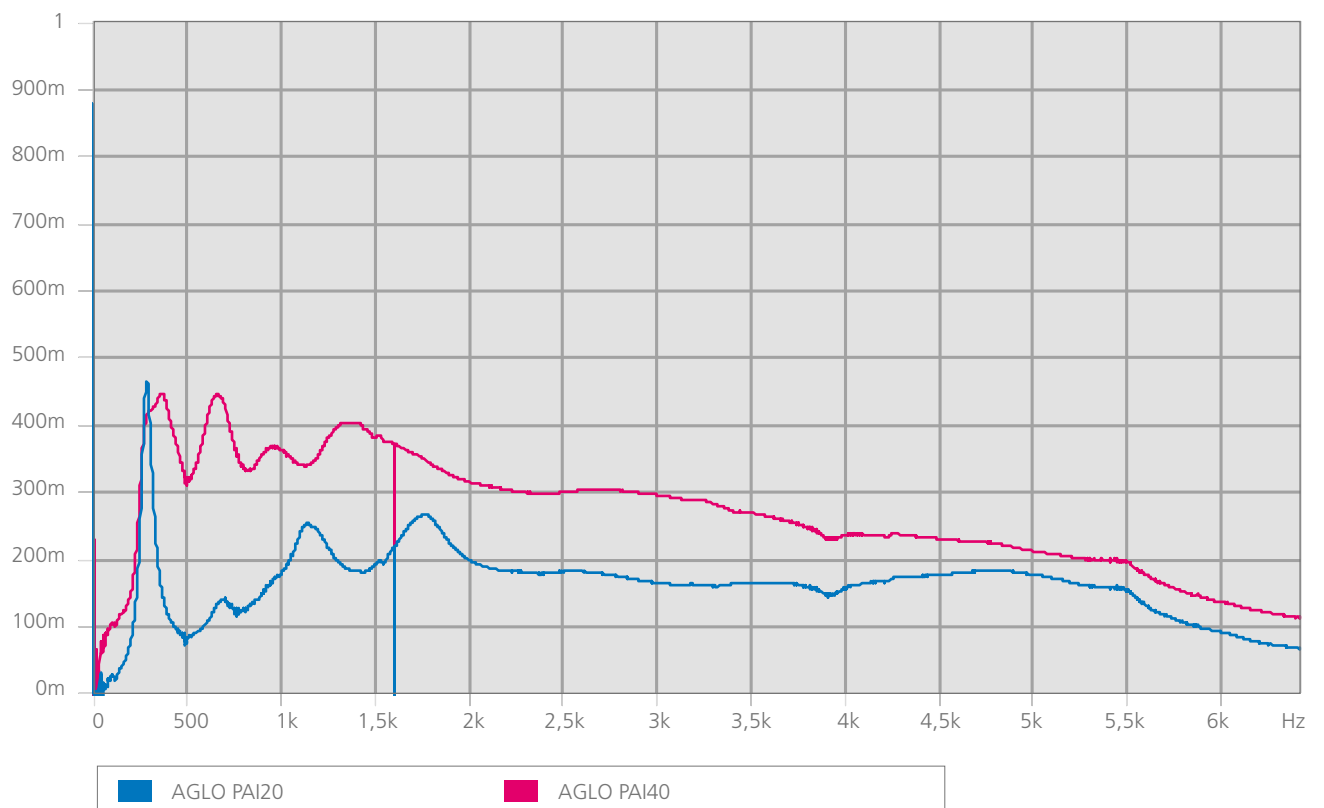



FICHA TÉCNICA

# AGLO PI

20 mm.

40 mm.

Revestimiento de fibra de vidrio y espuma de poliuretano aglomerada de 150 Kg/m<sup>3</sup> de densidad.



### Valor global de aislamiento a ruido aéreo

- Medidas según norma UNE-EN ISO 140-3 (Diciembre 1995)
- Medida del Aislamiento Acústico de Materiales de Construcción en Laboratorio.
- Correspondencia completa con ISO 140-3 (1995).
- Anula y sustituye a UNE 74-040/3 (1984).
- Cálculos según NBCEA88

### Composición

Revestimiento de fibra de vidrio y espuma de poliuretano aglomerada de 150 Kg/m<sup>3</sup> de densidad.

### Aplicaciones

Aislante térmico, buena resistencia la empape de hidrocarburos y no muy buen absorbente acústico pero sí buen aislante.

### Espesores

20 mm. 40 mm.

### Formatos

■ Planchas de 2000 x 1000 mm.

● Consultar fabricación en rollos.

Tipo	Código	AUTO-ADHESIVO	R <sub>w</sub> (dB)
AGLO PI 150/20	<b>28310</b>	-	25
AGLO PI + AUTO 150/20	<b>28312</b>	x	25
AGLO PI 150/40	<b>28311</b>	-	26
AGLO PI + AUTO 150/40	<b>28313</b>	x	26

Pérdida de Transmisión (dB)

AGLO PI

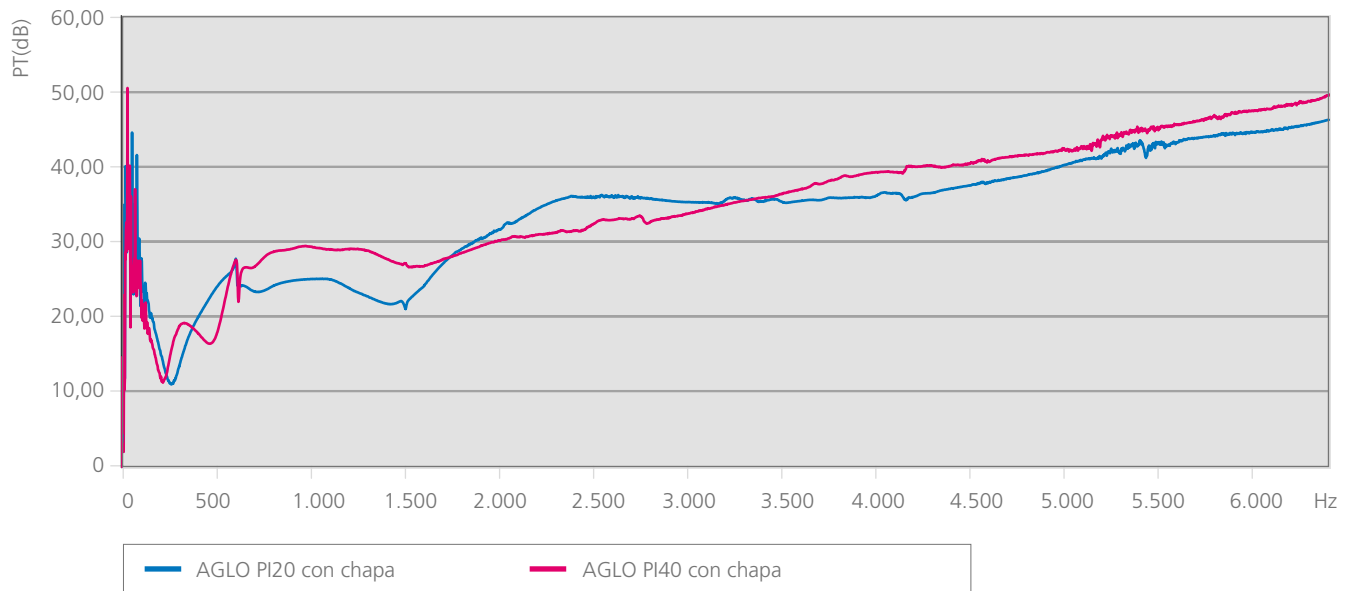

Coefficiente de absorción

AGLO PI

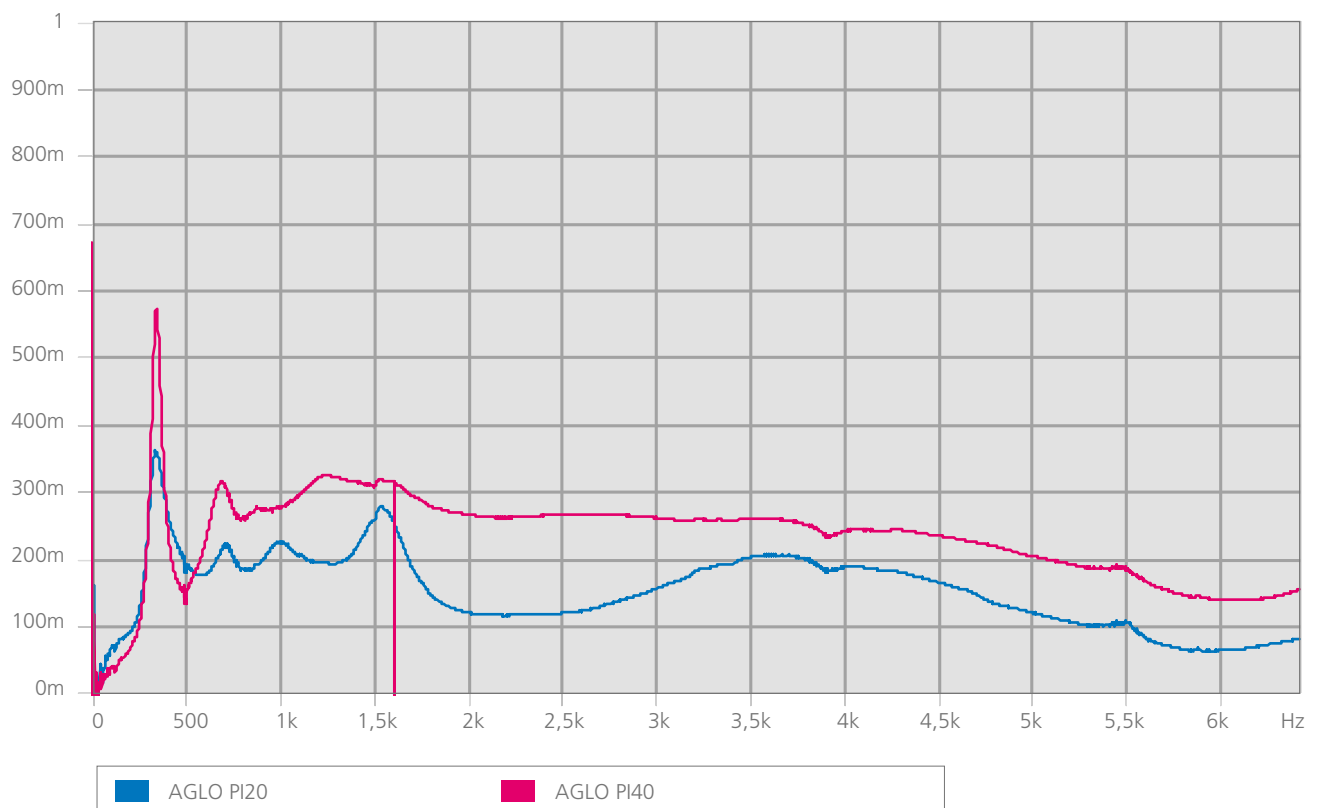

FICHA TÉCNICA

# FD

15 mm.

25 mm.

Revestimiento de PVC beige perforado y espuma de poliuretano absorbente ignífuga M-1.



### Valor global de aislamiento a ruido aéreo

- Medidas según norma UNE-EN ISO 140-3 (Diciembre 1995)
- Medida del Aislamiento Acústico de Materiales de Construcción en Laboratorio.
- Correspondencia completa con ISO 140-3 (1995).
- Anula y sustituye a UNE 74-040/3 (1984).
- Cálculos según NBCEA88

### Composición

Revestimiento de PVC beige perforado y espuma de poliuretano absorbente ignífuga M-1.

### Aplicaciones

Revestimiento interior de cabinas insonorizadas o de vehículos, buena absorción y absorbente con comportamiento ignífugo M-1.

### Espesores

15 mm. 25 mm.

### Formatos

Planchas de 1200 x 1000 mm.  
Espesor 15 mm. 8 planchas por caja  
Espesor 25 mm. 5 planchas por caja

- Consultar la posibilidad de fabricación de rollos.

Tipo	Código	AUTO-ADHESIVO	R <sub>w</sub> (dB)
FD-15 plancha	<b>26231</b>	-	13
FD-15 A plancha	<b>26233</b>	x	13
FD-25 plancha	<b>26232</b>	-	11
FD-25 A plancha	<b>26234</b>	x	11

Pérdida de Transmisión (dB)

FD

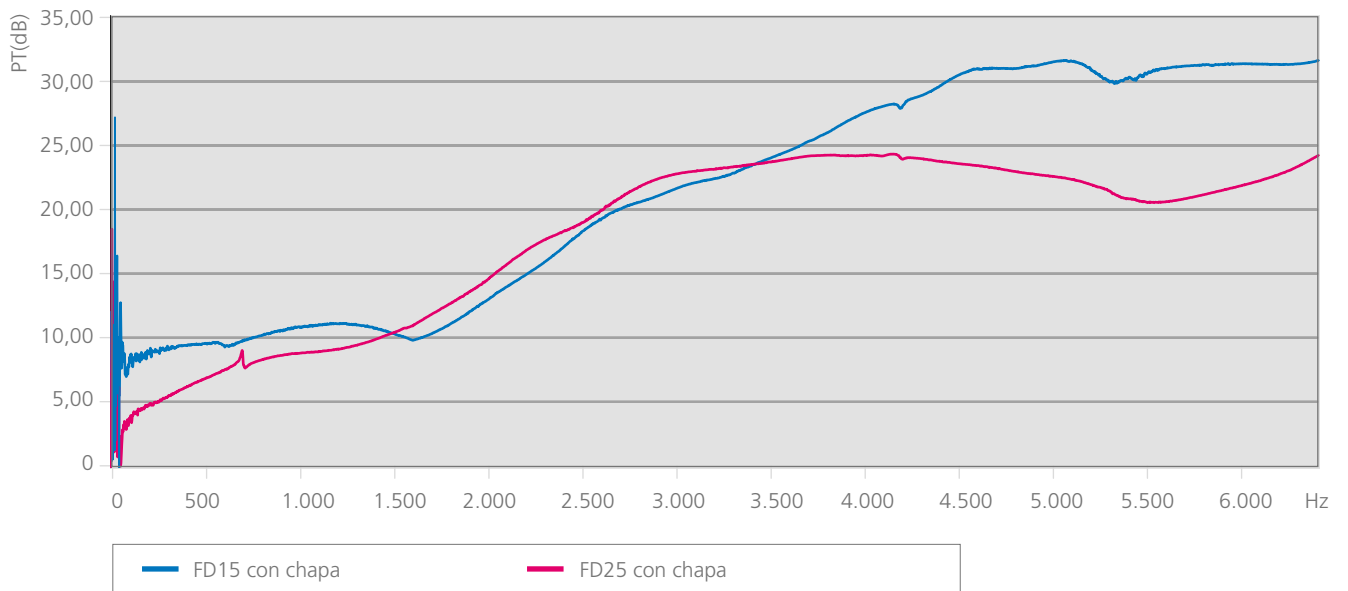

Coefficiente de absorción

FD

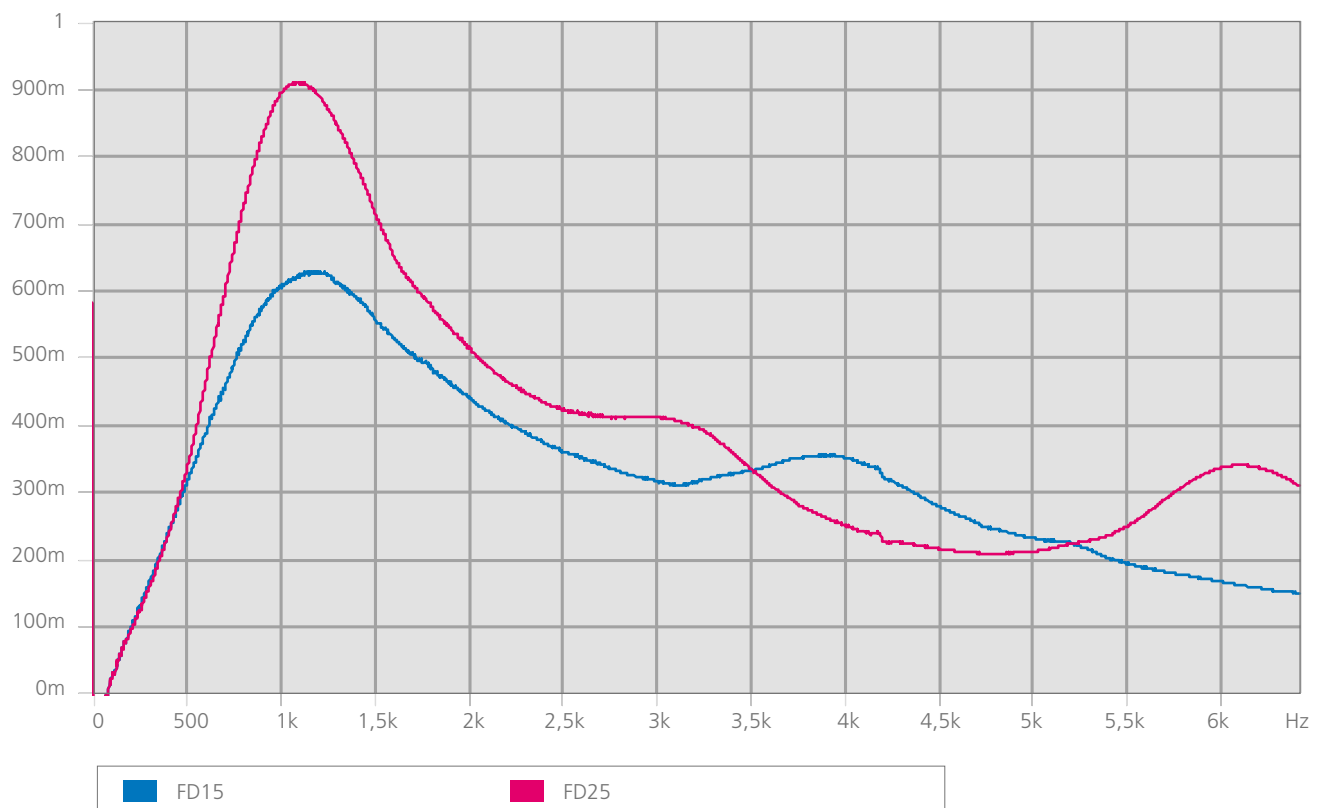

FICHA TÉCNICA

# FAR

15 mm.

25 mm.

Film de tejido no tejido negro y espuma de poliuretano absorbente ignífuga M-1.



### Valor global de aislamiento a ruido aéreo

- Medidas según norma UNE-EN ISO 140-3 (Diciembre 1995)
- Medida del Aislamiento Acústico de Materiales de Construcción en Laboratorio.
- Correspondencia completa con ISO 140-3 (1995).
- Anula y sustituye a UNE 74-040/3 (1984).
- Cálculos según NBCEA88

### Composición

Film de tejido no tejido negro y espuma de poliuretano absorbente ignífuga M-1.

### Aplicaciones

Revestimiento interior de cabinas insonorizadas o de vehículos, buena absorción y absorbente con comportamiento ignífugo M-1.

### Espesores

15 mm. 25 mm.

### Formatos

Planchas de 1200 x 1000 mm.  
Espesor 15 mm. 8 planchas por caja  
Espesor 25 mm. 5 planchas por caja

- Consultar la posibilidad de fabricación de rollos.

Tipo	Código	AUTO-ADHESIVO	R <sub>w</sub> (dB)
FAR-15 plancha	<b>26241</b>	-	10
FAR-15 A plancha	<b>26242</b>	x	10
FAR-25 plancha	<b>26243</b>	-	10
FAR-25 A plancha	<b>26244</b>	x	10

Pérdida de Transmisión (dB)

FAR

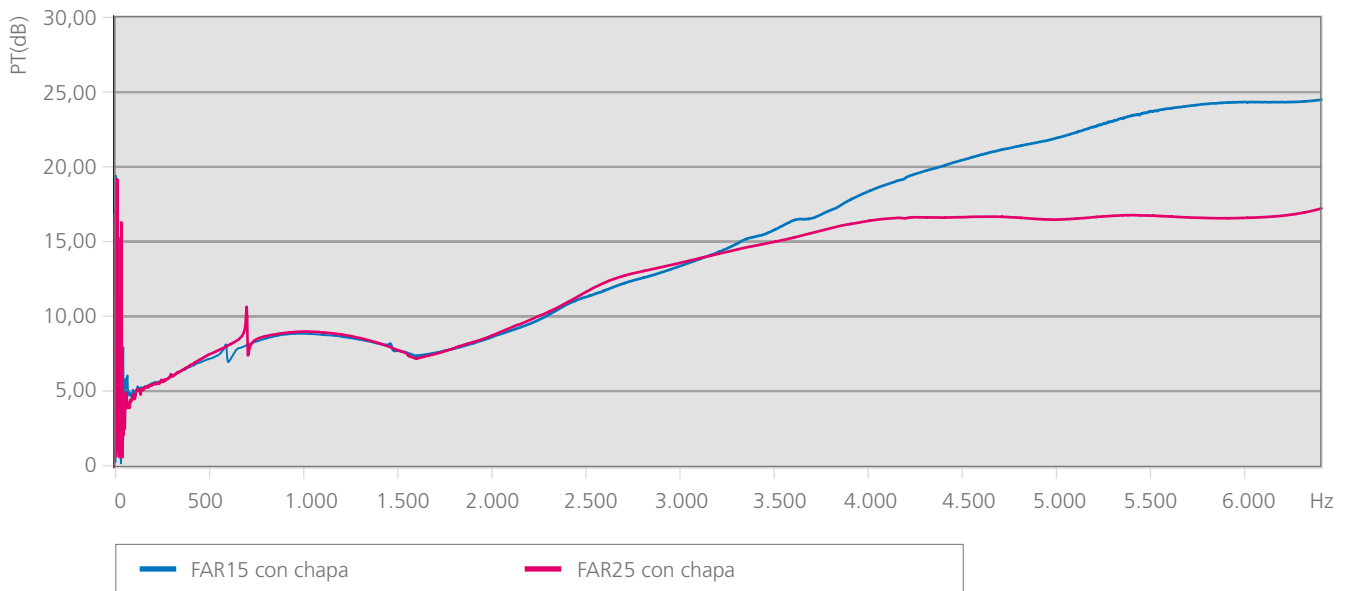

Coefficiente de absorción

FAR

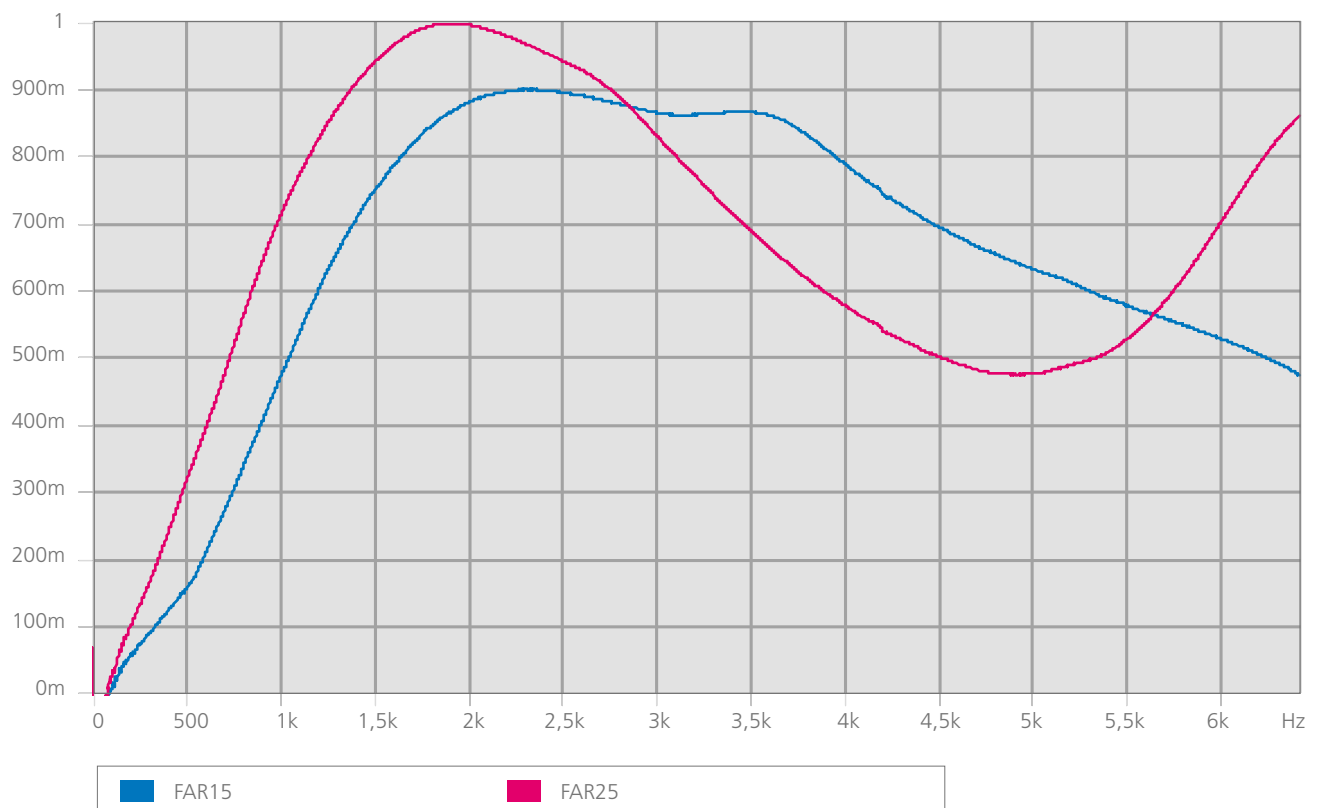

FICHA TÉCNICA

# FAI

15 mm.

25 mm.

Revestimiento de aluminio con soporte de fibra de vidrio y espuma de poliuretano absorbente ignífuga M-1.



### Valor global de aislamiento a ruido aéreo

- Medidas según norma UNE-EN ISO 140-3 (Diciembre 1995)
- Medida del Aislamiento Acústico de Materiales de Construcción en Laboratorio.
- Correspondencia completa con ISO 140-3 (1995).
- Anula y sustituye a UNE 74-040/3 (1984).
- Cálculos según NBCEA88

### Composición

Revestimiento de aluminio con soporte de fibra de vidrio y espuma de poliuretano absorbente ignífuga M-1.

### Aplicaciones

Aislante térmico, comportamiento M-1 ignífugo, buena resistencia a la empape de hidrocarburos y no muy buen absorbente acústico pero sí buen aislante.

### Espesores

15 mm. 25 mm.

### Formatos

Planchas de 1200 x 1000 mm.  
Espesor 15 mm. 8 planchas por caja  
Espesor 25 mm. 5 planchas por caja

- Consultar la posibilidad de fabricación de rollos.

Tipo	Código	AUTO-ADHESIVO	R <sub>w</sub> (dB)
FAI-15 plancha	26251	-	19
FAI-15 A plancha	26253	x	19
FAI-25 plancha	26252	-	23
FAI-25 A plancha	26254	x	23

Pérdida de Transmisión (dB)

FAI

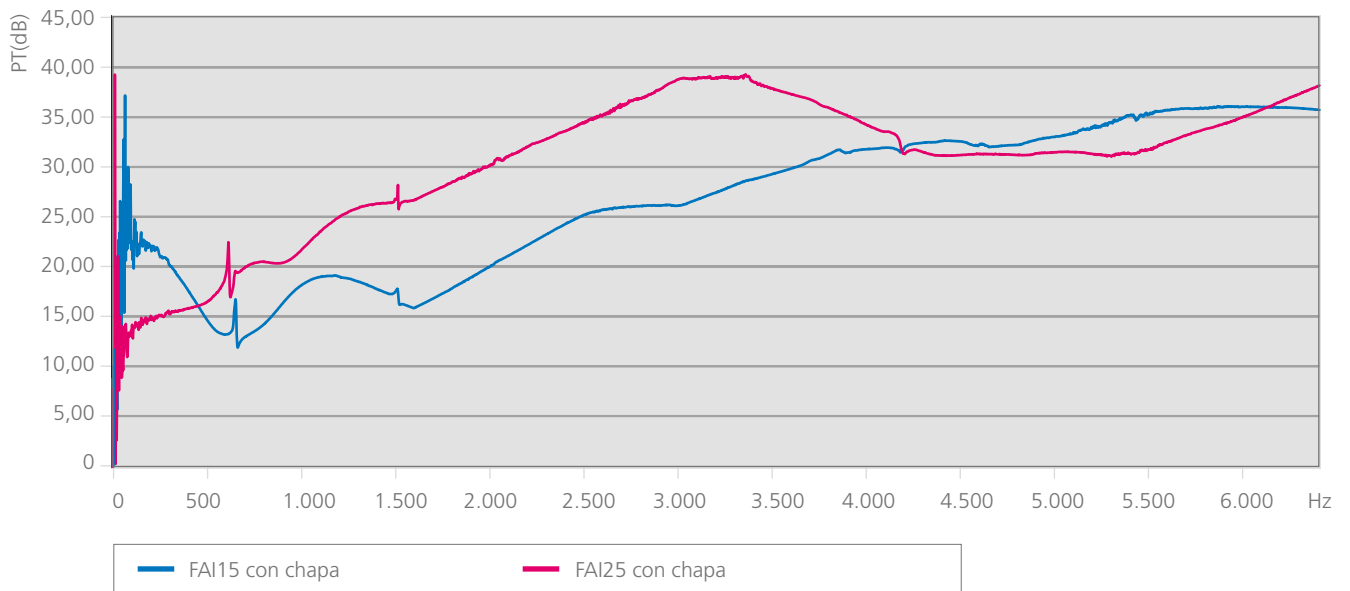

Coefficiente de absorción

FAI

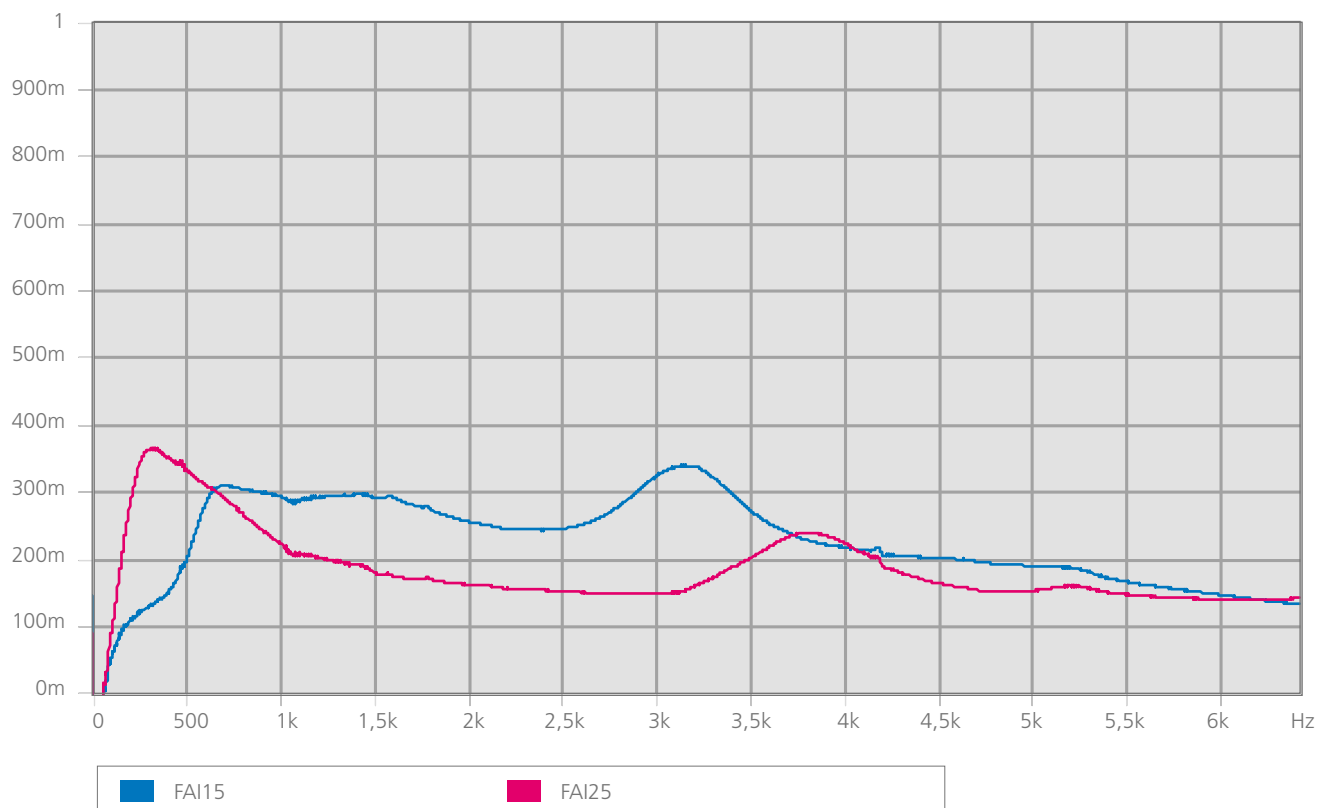



FICHA TÉCNICA

FI

15 mm.

25 mm.

Revestimiento de fibra de vidrio y espuma de poliuretano absorbente ignífuga M-1.



Valor global de aislamiento a ruido aéreo

- Medidas según norma UNE-EN ISO 140-3 (Diciembre 1995)
- Medida del Aislamiento Acústico de Materiales de Construcción en Laboratorio.
- Correspondencia completa con ISO 140-3 (1995).
- Anula y sustituye a UNE 74-040/3 (1984).
- Cálculos según NBCEA88

Composición

Revestimiento de fibra de vidrio y espuma de poliuretano absorbente ignífuga M-1.

Aplicaciones

Aislante térmico, comportamiento M-1 ignífugo, buena resistencia a la empape de hidrocarburos y no muy buen absorbente acústico pero sí buen aislante.

Espesores

15 mm. 25 mm.

Formatos

Planchas de 1200 x 1000 mm.  
Espesor 15 mm. 8 planchas por caja  
Espesor 25 mm. 5 planchas por caja

- Consultar la posibilidad de fabricación de rollos.

Tipo	Código	AUTO-ADHESIVO	R <sub>w</sub> (dB)
FI-15 plancha	26206	-	22
FI-15 A plancha	26201	x	22
FI-25 plancha	26207	-	23
FI-25 A plancha	26205	x	23

Pérdida de Transmisión (dB)

FI

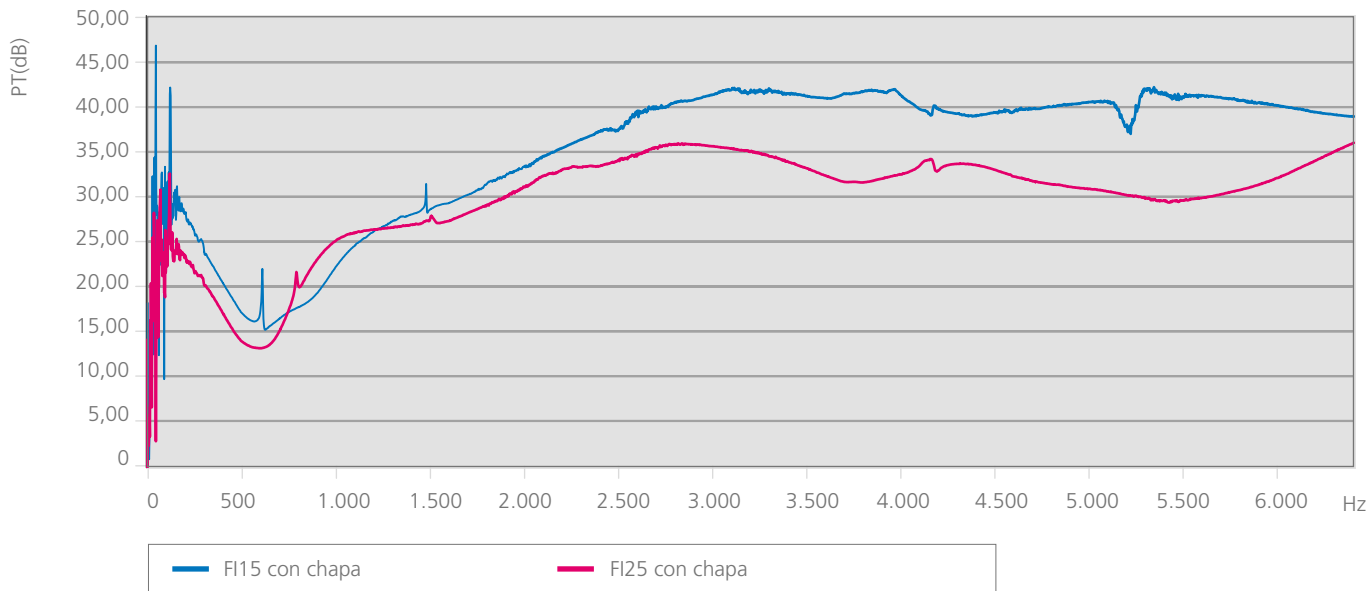

Coefficiente de absorción

FI

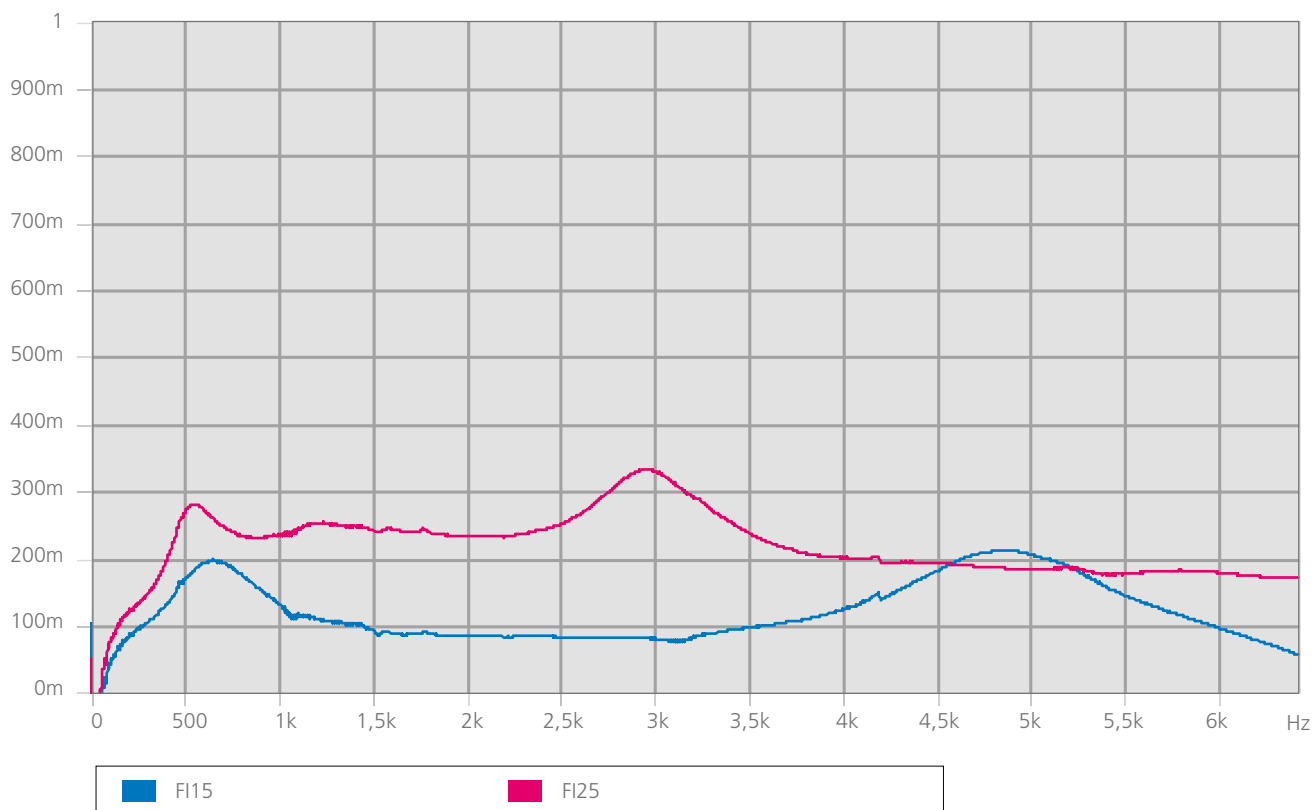

# FICHA TÉCNICA

# FARM

15 mm.

25 mm.

Film de tejido no tejido negro, espuma de poliuretano absorbente ignífuga M-1 y masa pesada visco elástica de 5 kg/m<sup>2</sup>.



## Valor global de aislamiento a ruido aéreo

- Medidas según norma UNE-EN ISO 140-3 (Diciembre 1995)
- Medida del Aislamiento Acústico de Materiales de Construcción en Laboratorio.
- Correspondencia completa con ISO 140-3 (1995).
- Anula y sustituye a UNE 74-040/3 (1984).
- Cálculos según NBCEA88

## Composición

Film de tejido no tejido negro, espuma de poliuretano absorbente ignífuga M-1 y masa pesada visco elástica de 5 kg/m<sup>2</sup>.

## Aplicaciones

Revestimiento interior de cabinas insonorizadas o de vehículos, buena absorción, absorbente con comportamiento ignífugo M-1 y lámina amortiguante que aumenta la masa y amortigua las vibraciones.

## Espesores

15 mm. 25 mm.

## Formatos

Planchas de 1200 x 1000 mm.  
Espesor 15 mm. 8 planchas por caja  
Espesor 25 mm. 5 planchas por caja

Tipo	Código	AUTO-ADHESIVO	R <sub>w</sub> (dB)
FARM-15 plancha	<b>26261</b>	-	12
FARM-15 A plancha	<b>26263</b>	x	12
FARM-25 plancha	<b>26262</b>	-	13
FARM-25 A plancha	<b>26264</b>	x	13

Pérdida de Transmisión (dB)

FARM

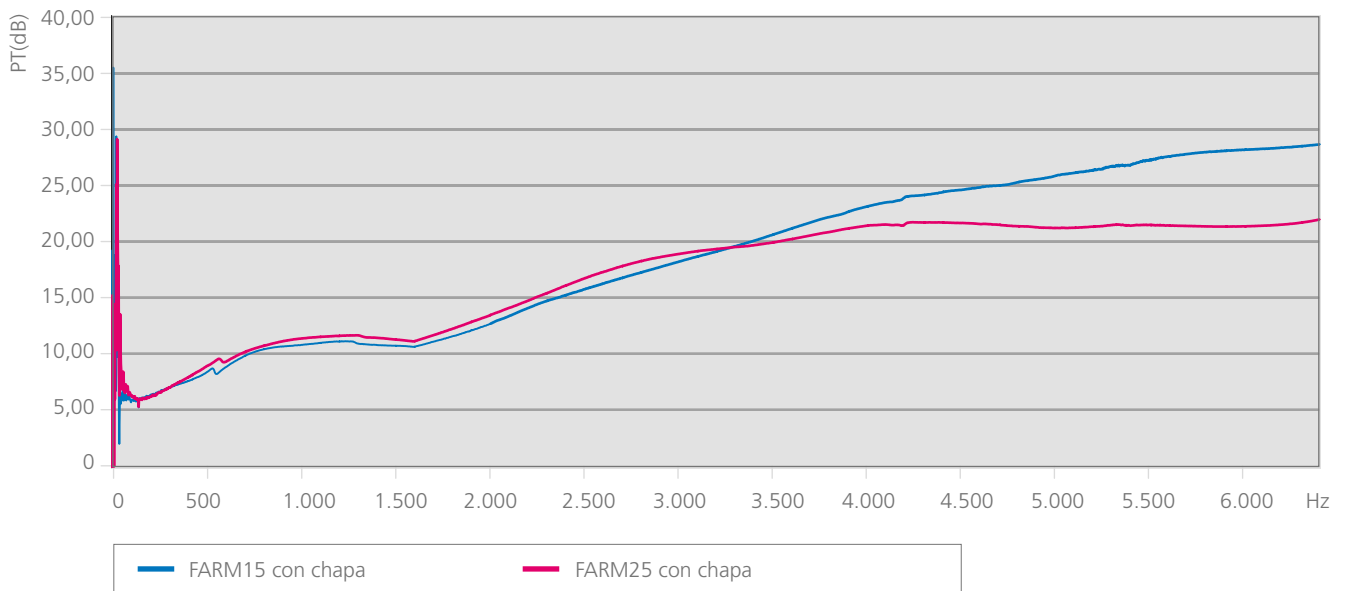

Coefficiente de absorción

FARM

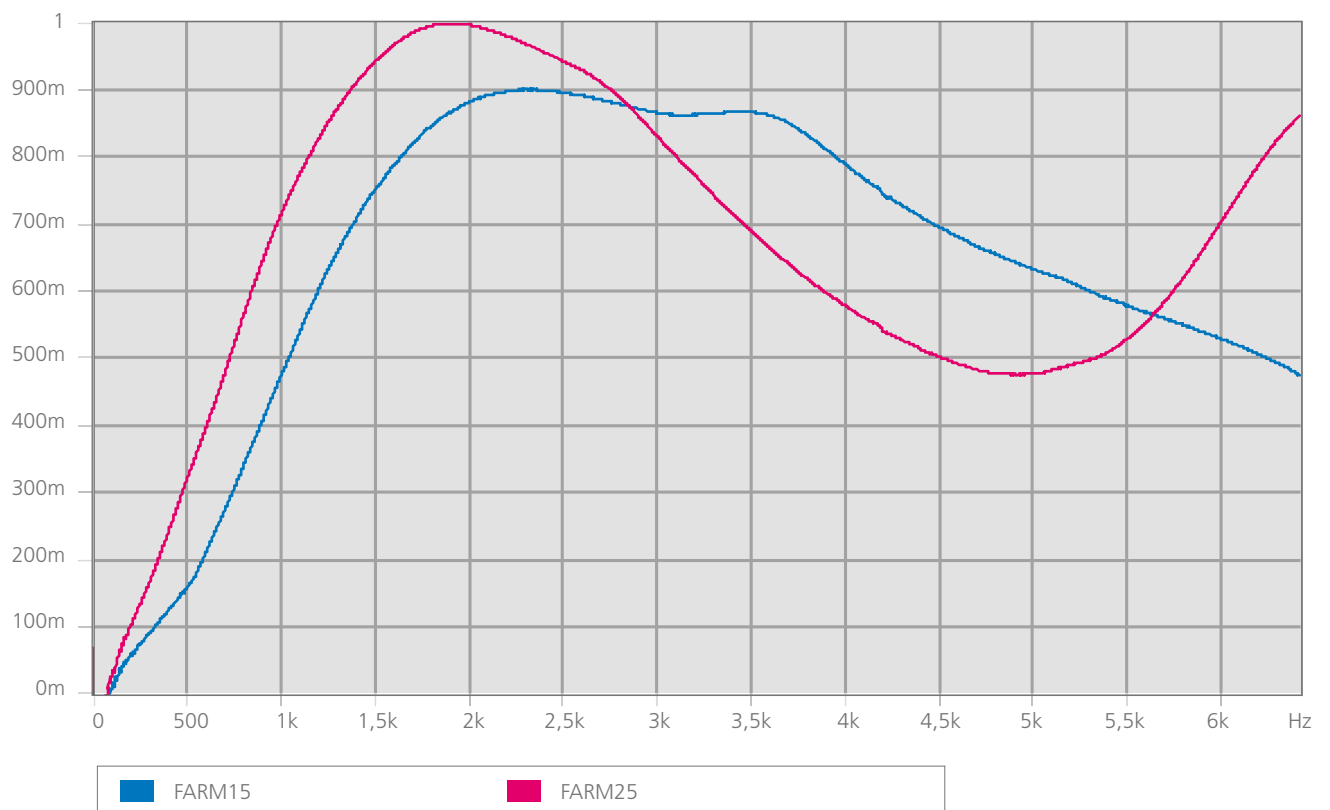

FICHA TÉCNICA

# FAIM

15 mm.

25 mm.

Revestimiento de aluminio con soporte de fibra de vidrio, espuma de poliuretano absorbente ignífuga M-1 y masa pesada visco elástica de 5 kg/m<sup>2</sup>.



### Valor global de aislamiento a ruido aéreo

- Medidas según norma UNE-EN ISO 140-3 (Diciembre 1995)
- Medida del Aislamiento Acústico de Materiales de Construcción en Laboratorio.
- Correspondencia completa con ISO 140-3 (1995).
- Anula y sustituye a UNE 74-040/3 (1984).
- Cálculos según NBCEA88

### Composición

Revestimiento de aluminio con soporte de fibra de vidrio, espuma de poliuretano absorbente ignífuga M-1 y masa pesada visco elástica de 5 kg/m<sup>2</sup>.

### Aplicaciones

Aislante térmico, comportamiento M-1 ignífugo, buena resistencia a la empape de hidrocarburos y no muy buen absorbente acústico pero sí buen aislante absorbente con comportamiento ignífugo M-1 y ámina amortiguante que aumenta la masa y amortigua las vibraciones.

### Espesores

15 mm. 25 mm.

### Formatos

Planchas de 1200 x 1000 mm.  
Espesor 15 mm. 8 planchas por caja  
Espesor 25 mm. 5 planchas por caja

Tipo	Código	AUTO-ADHESIVO	R <sub>w</sub> (dB)
FAIM-15 plancha	<b>26271</b>	-	22
FAIM-15 A plancha	<b>26273</b>	x	22
FAIM-25 plancha	<b>26272</b>	-	25
FAIM-25 A plancha	<b>26274</b>	x	25

Pérdida de Transmisión (dB)

FAIM

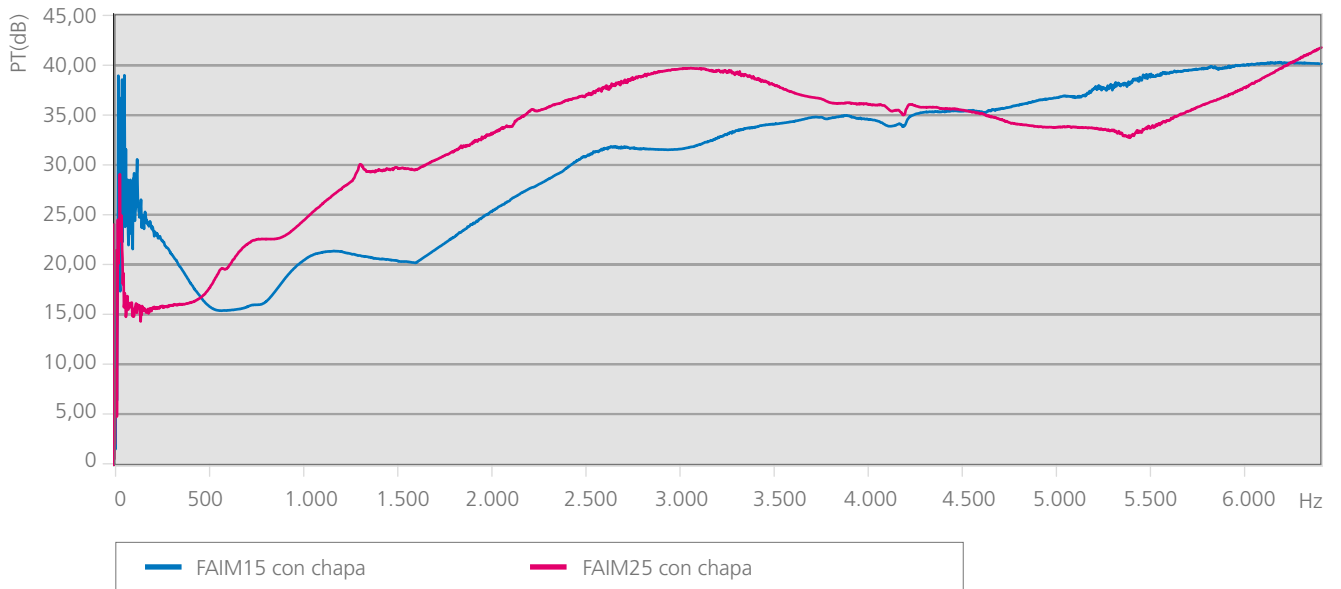

Coefficiente de absorción

FAIM

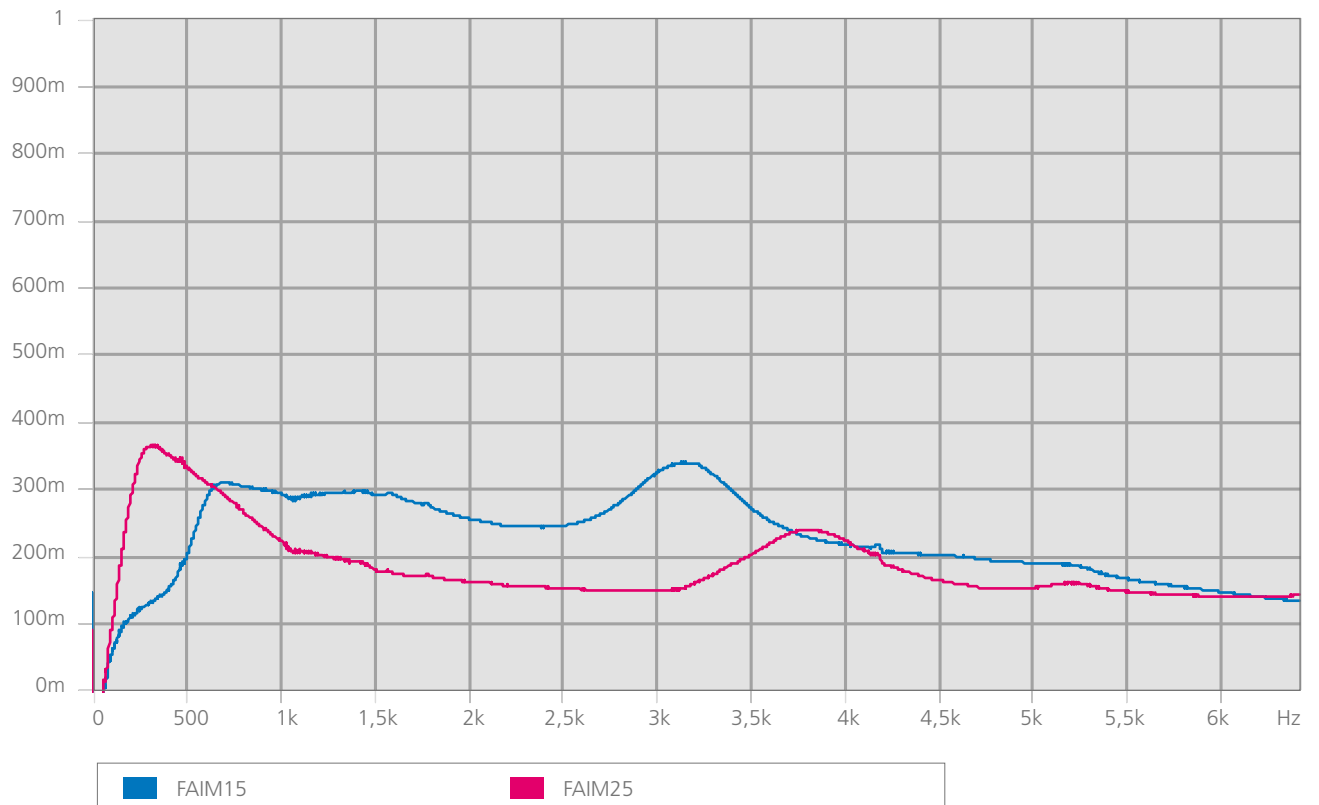

# FICHA TÉCNICA

# FDM

15 mm.

25 mm.

Revestimiento de PVC beige perforado, espuma de poliuretano absorbente ignífuga M-1 y masa pesada visco elástica de 5 kg/m<sup>2</sup>

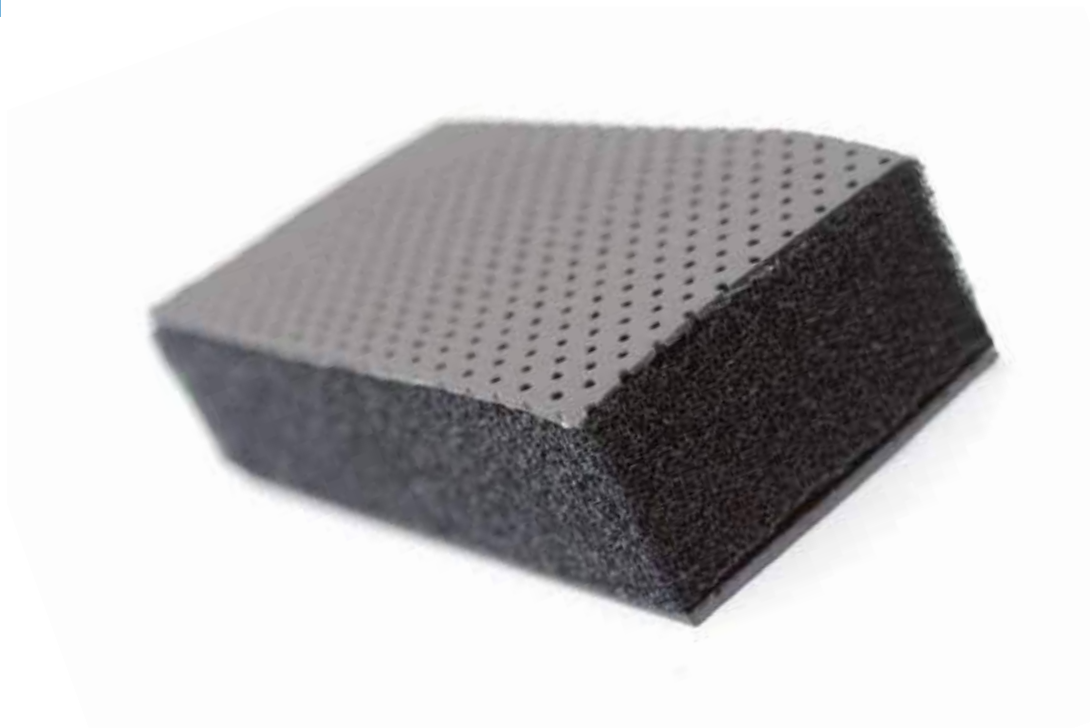

## Valor global de aislamiento a ruido aéreo

- Medidas según norma UNE-EN ISO 140-3 (Diciembre 1995)
- Medida del Aislamiento Acústico de Materiales de Construcción en Laboratorio.
- Correspondencia completa con ISO 140-3 (1995).
- Anula y sustituye a UNE 74-040/3 (1984).
- Cálculos según NBCEA88

## Composición

Revestimiento de PVC beige perforado, espuma de poliuretano absorbente ignífuga M-1 y masa pesada visco elástica de 5 kg/m<sup>2</sup>.

## Aplicaciones

Revestimiento interior de cabinas insonorizadas o de vehículos, buena absorción, absorbente con comportamiento ignífugo M-1 y lámina amortiguante que aumenta la masa y amortigua las vibraciones.

## Espesores

15 mm. 25 mm.

## Formatos

Planchas de 1200 x 1000 mm.  
Espesor 15 mm. 8 planchas por caja  
Espesor 25 mm. 5 planchas por caja

Tipo	Código	AUTO-ADHESIVO	R <sub>w</sub> (dB)
FDM-15 plancha	<b>26281</b>	-	15
FDM-15 A plancha	<b>26283</b>	x	15
FDM-25 plancha	<b>26282</b>	-	13
FDM-25 A plancha	<b>26284</b>	x	13

Pérdida de Transmisión (dB)

FDM

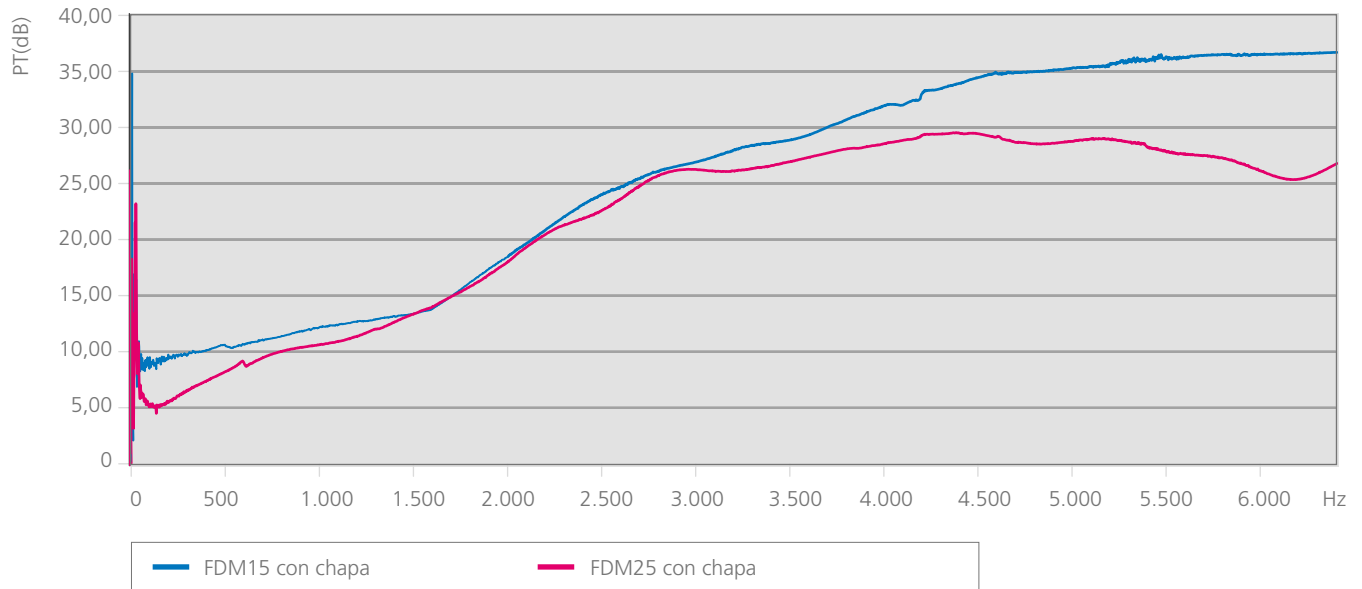

Coefficiente de absorción

FDM

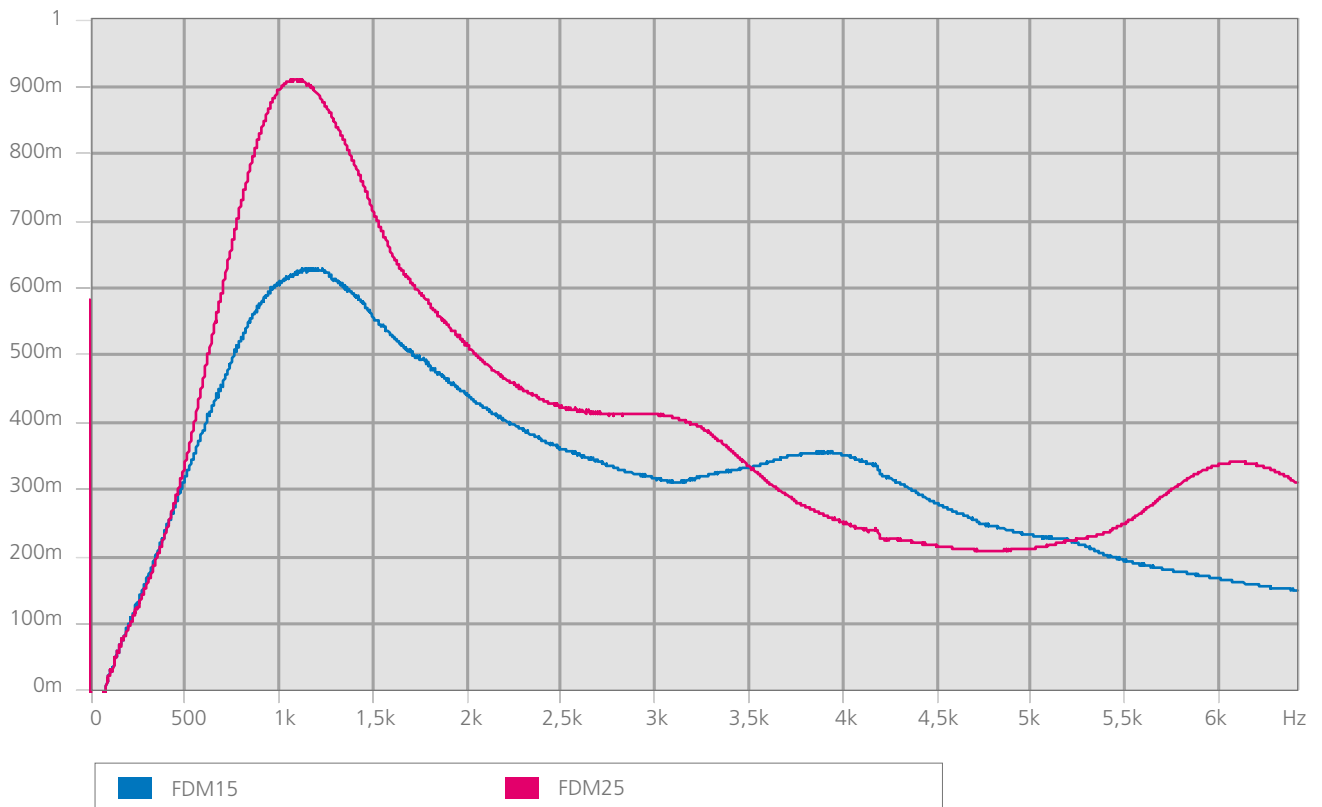



FICHA TÉCNICA

# FIM

15 mm.

25 mm.

Revestimiento de fibra de vidrio, espuma de poliuretano absorbente ignífuga M-1 y masa pesada visco elástica de 5 kg/m<sup>2</sup>.



### Valor global de aislamiento a ruido aéreo

- Medidas según norma UNE-EN ISO 140-3 (Diciembre 1995)
- Medida del Aislamiento Acústico de Materiales de Construcción en Laboratorio.
- Correspondencia completa con ISO 140-3 (1995).
- Anula y sustituye a UNE 74-040/3 (1984).
- Cálculos según NBCEA88

### Composición

Revestimiento de fibra de vidrio, espuma de poliuretano absorbente ignífuga M-1 y masa pesada visco elástica de 5 kg/m<sup>2</sup>.

### Aplicaciones

Aislante térmico, comportamiento M-1 ignífugo, buena resistencia la empape de hidrocarburos y no muy buen absorbente acústico pero sí buen aislante absorbente con comportamiento ignífugo M-1 y lámina amortiguante que aumenta la masa y amortigua las vibraciones.

### Espesores

15 mm. 25 mm.

### Formatos

Planchas de 1200x 1000 mm.  
Espesor 15 mm. 8 planchas por caja  
Espesor 25 mm. 5 planchas por caja

Tipo	Código	AUTO-ADHESIVO	R <sub>w</sub> (dB)
FIM-15 plancha	26221	-	24
FIM-15 A plancha	26211	x	24
FIM-25 plancha	26225	-	24
FIM-25 A plancha	26215	x	24

Pérdida de Transmisión (dB)

FIM

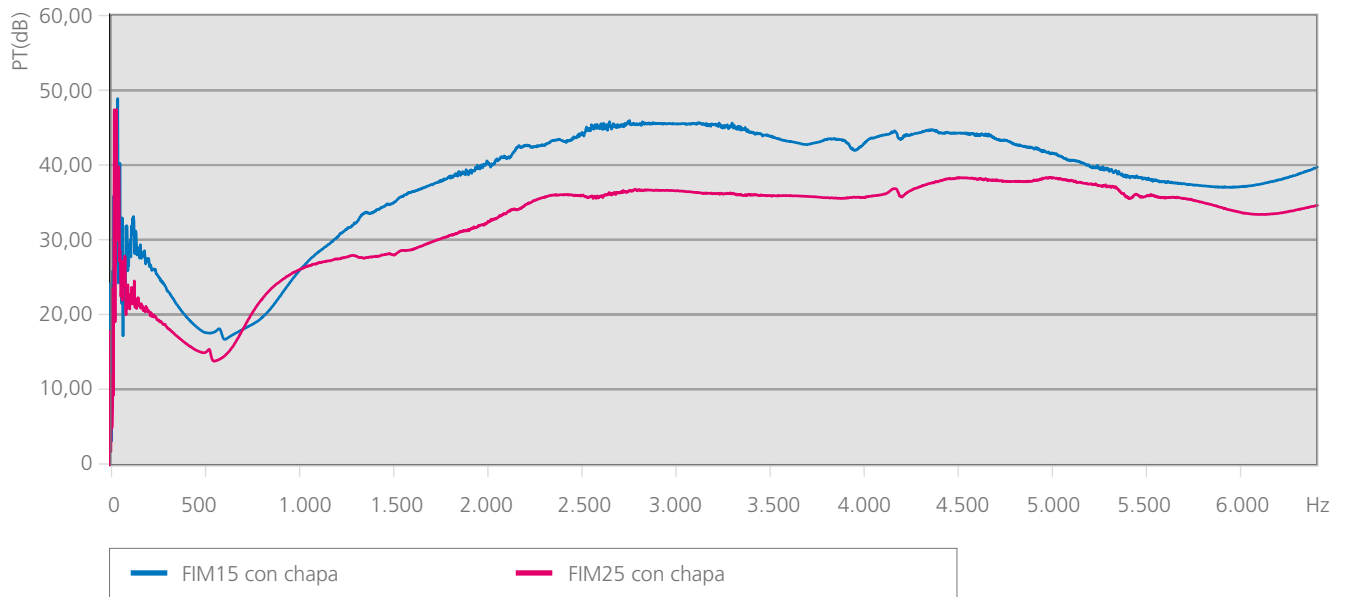

Coefficiente de absorción

FIM

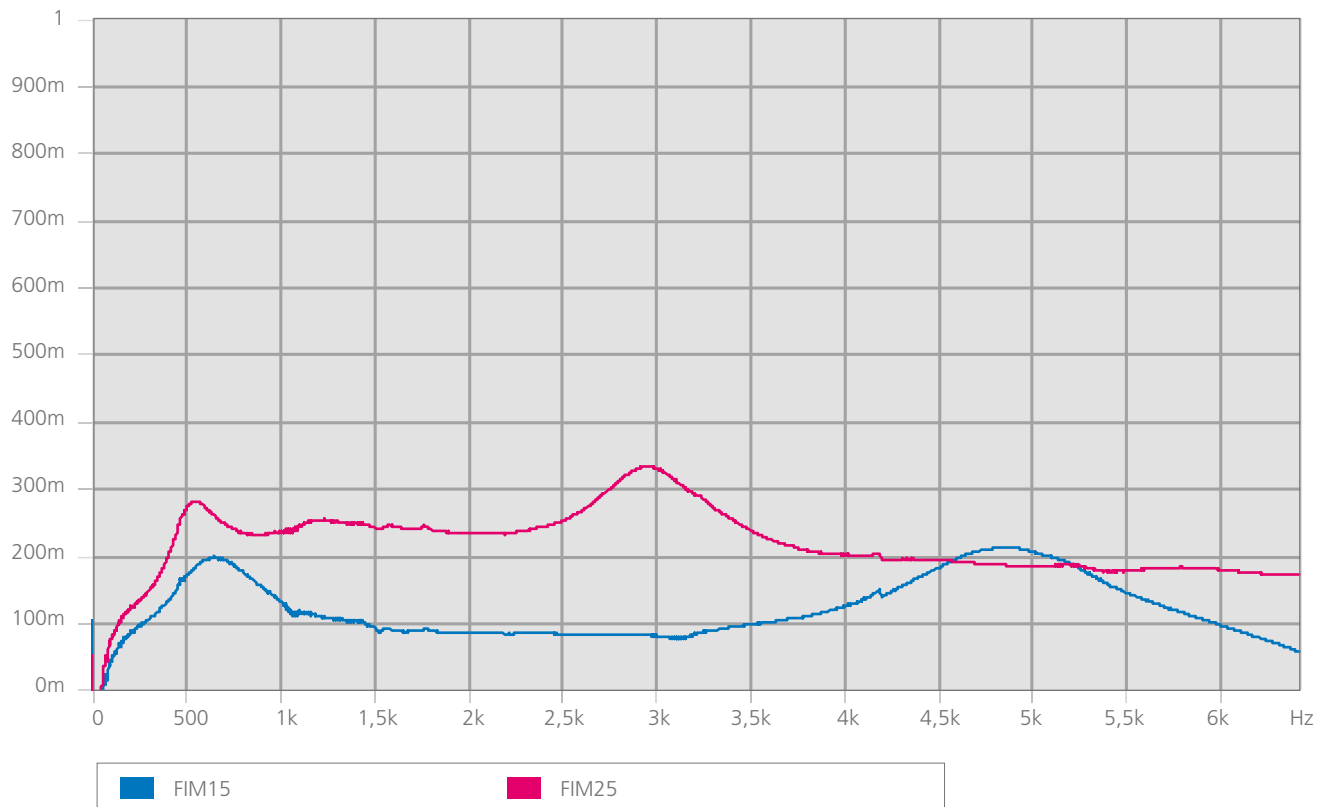

FICHA TÉCNICA

# PAIM

15 mm.

25 mm.

40 mm.

Revestimiento de aluminio con soporte de fibra de vidrio, espuma de poliuretano absorbente y masa pesada visco elástica de 5 kg/m<sup>2</sup>.



Valor global de aislamiento a ruido aéreo

- Medidas según norma UNE-EN ISO 140-3 (Diciembre 1995)
- Medida del Aislamiento Acústico de Materiales de Construcción en Laboratorio.
- Correspondencia completa con ISO 140-3 (1995).
- Anula y sustituye a UNE 74-040/3 (1984).
- Cálculos según NBCEA88

Composición

Revestimiento de aluminio con soporte de fibra de vidrio, espuma de poliuretano absorbente y masa pesada visco elástica de 5 kg/m<sup>2</sup>.

Aplicaciones

Aislante térmico, comportamiento M-1 ignífugo, buena resistencia a los hidrocarburos y no muy buen absorbente acústico pero sí buen aislante y lámina amortiguante que aumenta la masa y amortigua las vibraciones.

Espesores

15 mm. 25 mm. 40 mm.

Formatos

Planchas de 1200 x 1000mm.  
 Espesor 15 mm. 8 planchas por caja  
 Espesor 25 mm. 5 planchas por caja  
 Espesor 40 mm.. 3 planchas por caja

Tipo	Código	AUTO-ADHESIVO	R <sub>w</sub> (dB)
PAIM-15 plancha	<b>26122</b>	-	20
PAIM-15 A plancha	<b>26116</b>	x	20
PAIM-25 plancha	<b>26123</b>	-	21
PAIM-25 A plancha	<b>26117</b>	x	21
PAIM-40 plancha	<b>26124</b>	-	22
PAIM-40 A plancha	<b>26118</b>	x	22

Pérdida de Transmisión (dB)

PAIM

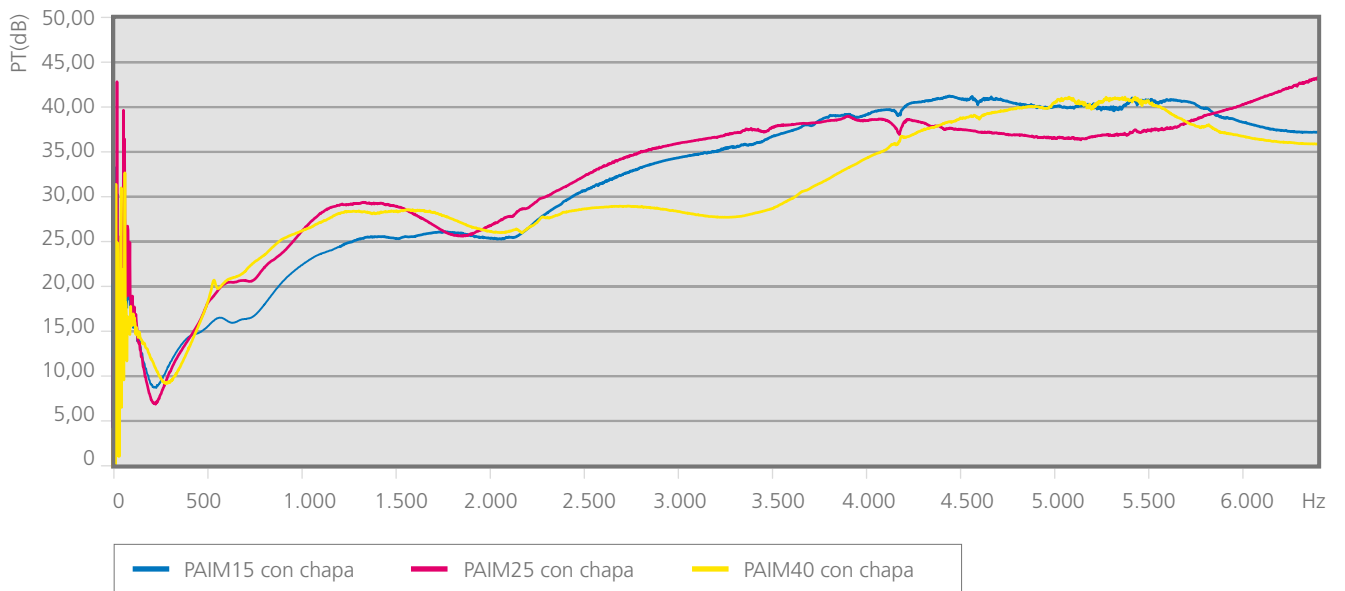

Coefficiente de absorción

PAIM

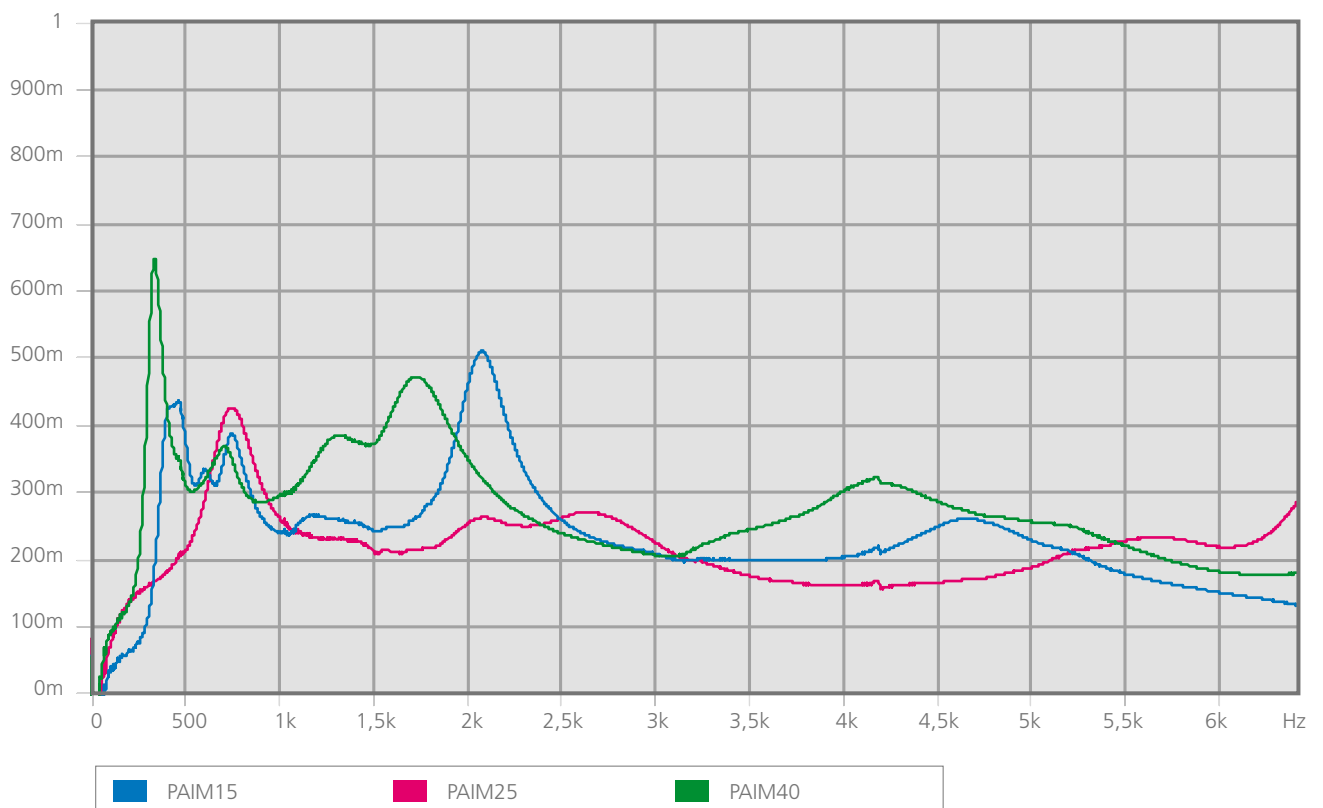

FICHA TÉCNICA

# PDM

15 mm.

25 mm.

40 mm.

Revestimiento de PVC beige perforado, espuma de poliuretano absorbente y masa pesada visco elástica de 5 kg/m<sup>2</sup>.



### Valor global de aislamiento a ruido aéreo

- Medidas según norma UNE-EN ISO 140-3 (Diciembre 1995)
- Medida del Aislamiento Acústico de Materiales de Construcción en Laboratorio.
- Correspondencia completa con ISO 140-3 (1995).
- Anula y sustituye a UNE 74-040/3 (1984).
- Cálculos según NBCEA88

### Composición

Revestimiento de PVC beige perforado, espuma de poliuretano absorbente y masa pesada visco elástica de 5 kg/m<sup>2</sup>.

### Aplicaciones

Revestimiento interior de cabinas insonorizadas o de vehículos, buena absorción y lámina amortiguante que aumenta la masa y amortigua las vibraciones.

### Espesores

15 mm. 25 mm. 40 mm.

### Formatos

Planchas de 1200x 1000 mm.  
 Espesor 15 mm. 8 planchas por caja  
 Espesor 25 mm. 5 planchas por caja  
 Espesor 40 mm.. 3 planchas por caja

Tipo	Código	AUTO-ADHESIVO	R <sub>w</sub> (dB)
PDM-15 plancha	<b>26108</b>	-	12
PDM-15 A plancha	<b>26102</b>	x	12
PDM-25 plancha	<b>26110</b>	-	12
PDM-25 A plancha	<b>26104</b>	x	12
PDM-40 plancha	<b>26112</b>	-	20
PDM-40 A plancha	<b>26106</b>	x	20

Pérdida de Transmisión (dB)

PDM

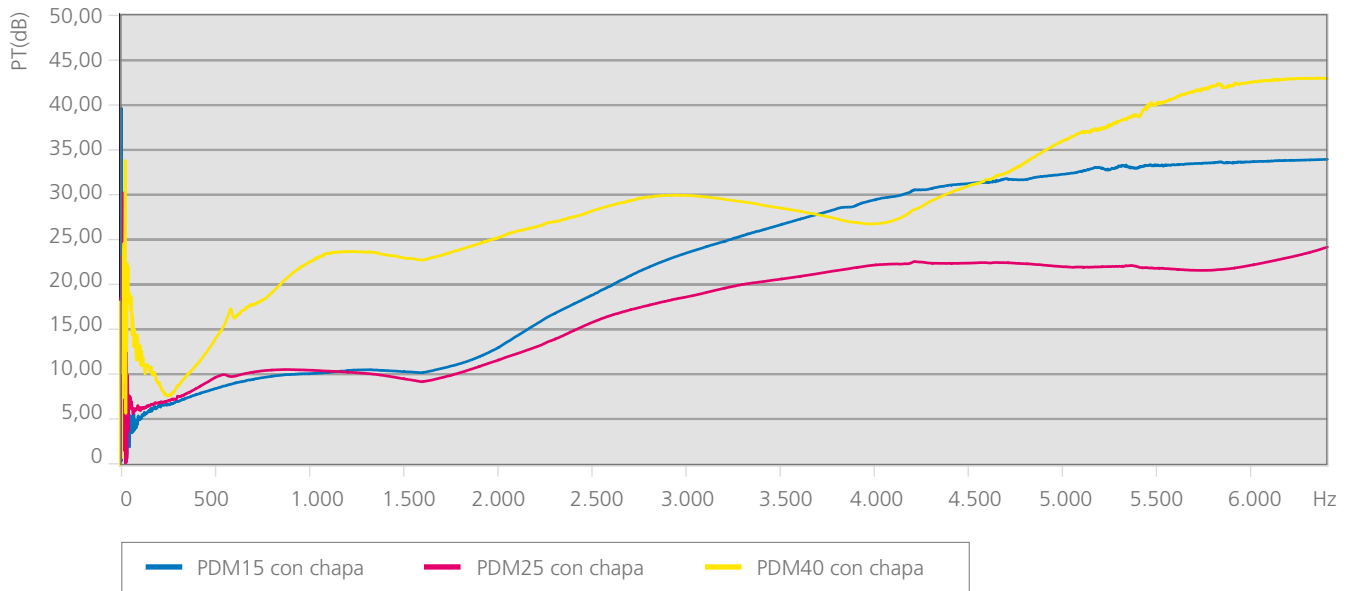

Coefficiente de absorción

PDM

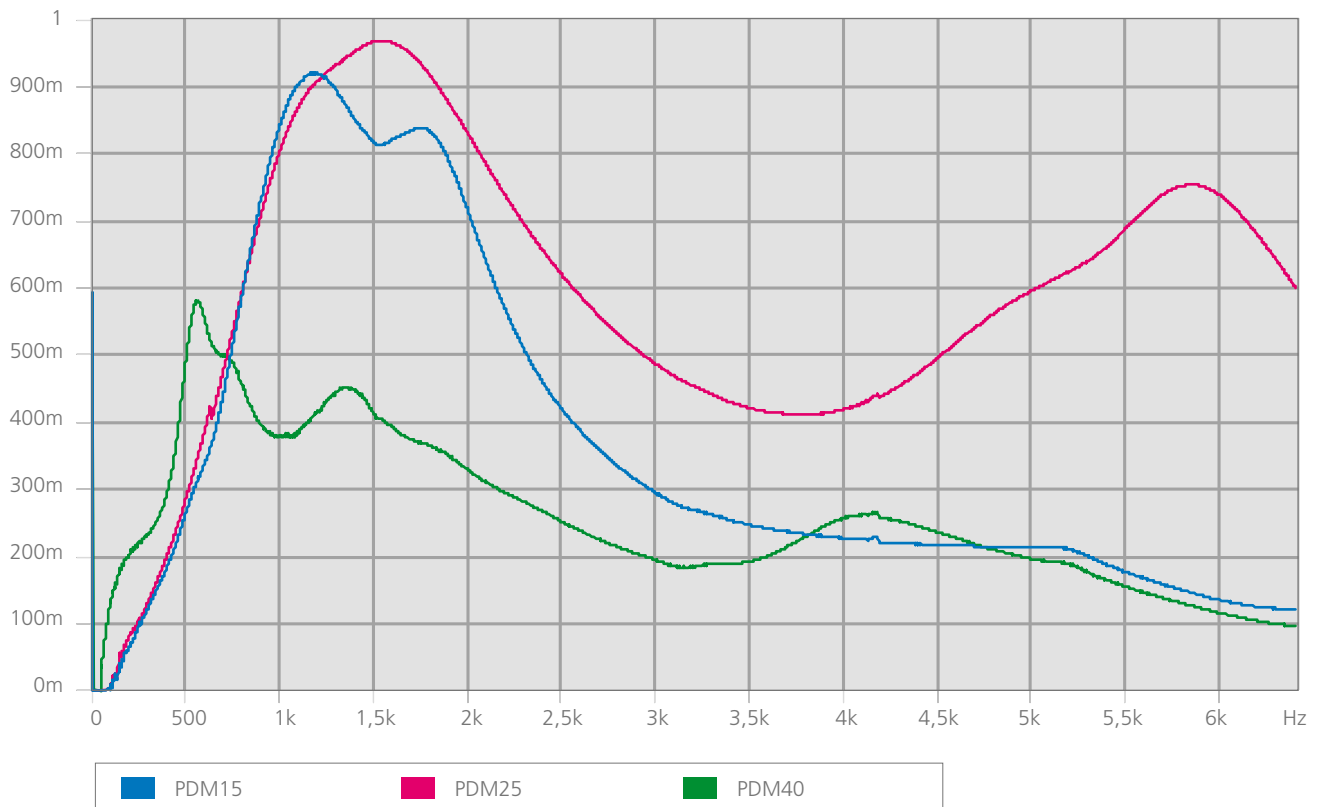

FICHA TÉCNICA

# PFM

15 mm.

25 mm.

40 mm.

Film de tejido no tejido negro, espuma de poliuretano absorbente y masa pesada visco elástica de 5 kg/m<sup>2</sup>.



### Valor global de aislamiento a ruido aéreo

- Medidas según norma UNE-EN ISO 140-3 (Diciembre 1995)
- Medida del Aislamiento Acústico de Materiales de Construcción en Laboratorio.
- Correspondencia completa con ISO 140-3 (1995).
- Anula y sustituye a UNE 74-040/3 (1984).
- Cálculos según NBCEA88

### Composición

Film de tejido no tejido negro, espuma de poliuretano absorbente y masa pesada visco elástica de 5 kg/m<sup>2</sup>.

### Aplicaciones

Revestimiento interior de cabinas insonorizadas o de vehículos, buena absorción y lámina amortiguante que aumenta la masa y amortigua las vibraciones.

### Espesores

15 mm. 25 mm. 40 mm.

### Formatos

Planchas de 1200 x 1000 mm.  
 Espesor 15 mm. 8 planchas por caja  
 Espesor 25 mm. 5 planchas por caja  
 Espesor 40 mm.. 3 planchas por caja

Tipo	Código	AUTO-ADHESIVO	R <sub>w</sub> (dB)
PFM-15 plancha	<b>26135</b>	-	14
PFM-15 A plancha	<b>26138</b>	x	14
PFM-25 plancha	<b>26136</b>	-	14
PFM-25 A plancha	<b>26139</b>	x	14
PFM-40 plancha	<b>26137</b>	-	14
PFM-40 A plancha	<b>26140</b>	x	14

Pérdida de Transmisión (dB)

PFM

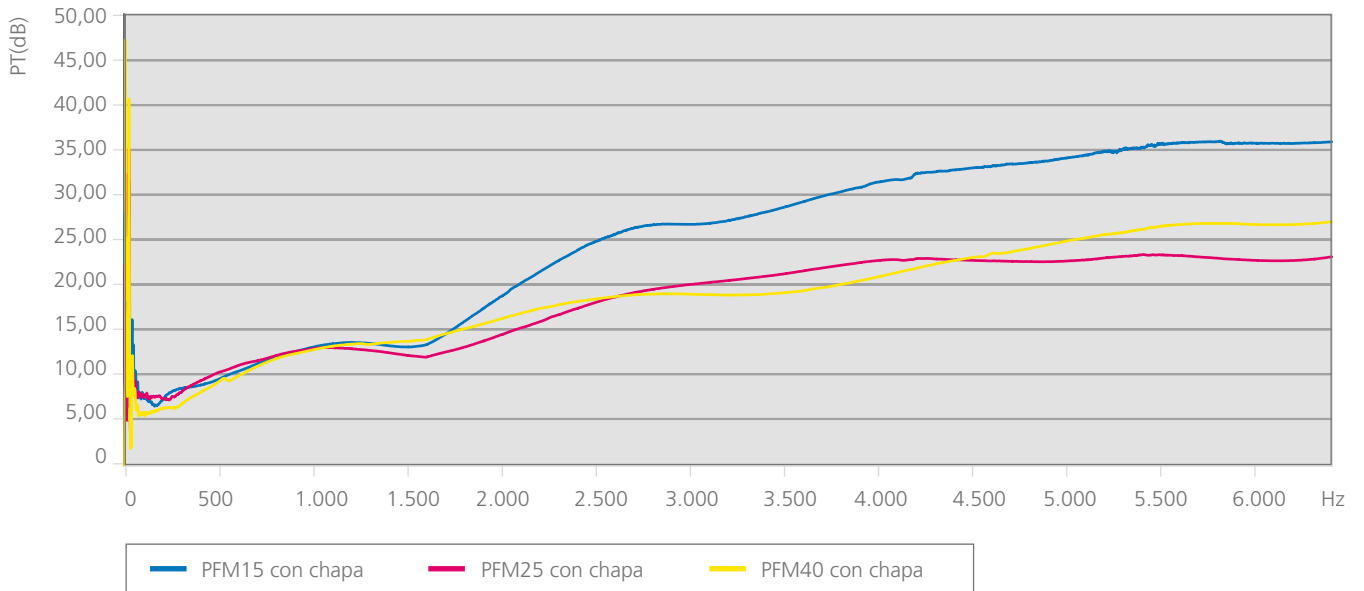

Coefficiente de absorción

PFM

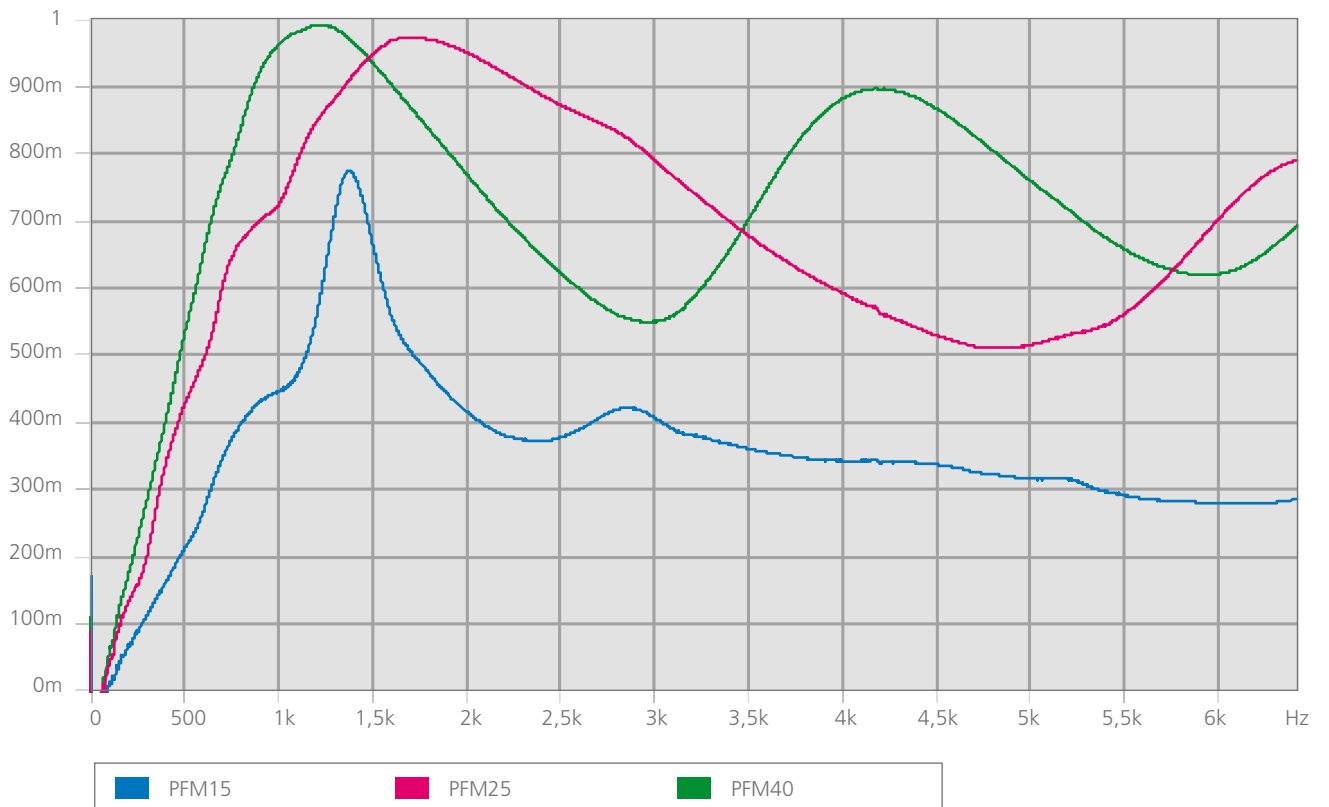



FICHA TÉCNICA

# PIM

15 mm.

25 mm.

40 mm.

Revestimiento de fibra de vidrio y espuma de poliuretano absorbente y masa pesada visco elástica de 5 kg/m<sup>2</sup>.



Valor global de aislamiento a ruido aéreo

- Medidas según norma UNE-EN ISO 140-3 (Diciembre 1995)
- Medida del Aislamiento Acústico de Materiales de Construcción en Laboratorio.
- Correspondencia completa con ISO 140-3 (1995).
- Anula y sustituye a UNE 74-040/3 (1984).
- Cálculos según NBCEA88

Composición

Revestimiento de fibra de vidrio y espuma de poliuretano absorbente y masa pesada visco elástica de 5 kg/m<sup>2</sup>.

Aplicaciones

Aislante térmico, buena resistencia la empape de hidrocarburos y no muy buen absorbente acústico pero sí buen aislante y lámina amortiguante que aumenta la masa y amortigua las vibraciones.

Espesores

15 mm. 25 mm. 40 mm.

Formatos

Planchas de 1200x 1000 mm.  
 Espesor 15 mm. 8 planchas por caja  
 Espesor 25 mm. 5 planchas por caja  
 Espesor 40 mm.. 3 planchas por caja

Tipo	Código	AUTO-ADHESIVO	R <sub>w</sub> (dB)
PIM-15 plancha	<b>26119</b>	-	19
PIM-15 A plancha	<b>26113</b>	x	19
PIM-25 plancha	<b>26120</b>	-	19
PIM-25 A plancha	<b>26114</b>	x	19
PIM-40 plancha	<b>26121</b>	-	21
PIM-40 A plancha	<b>26115</b>	x	21

Pérdida de Transmisión (dB)

PIM

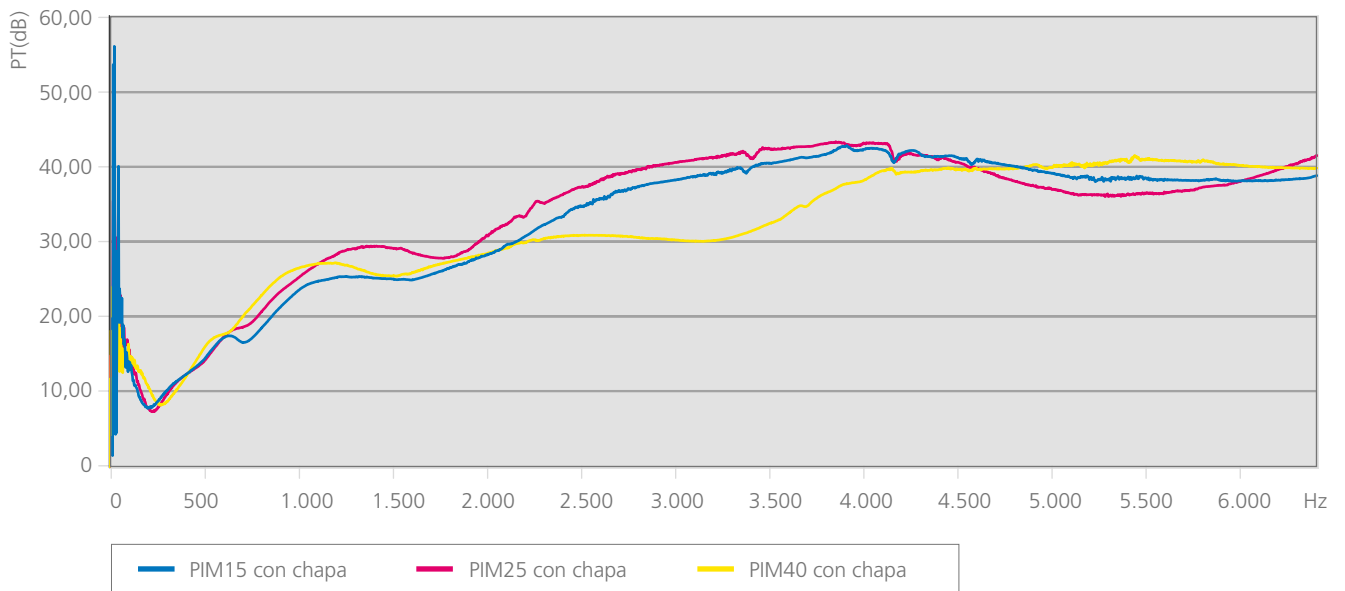

Coefficiente de absorción

PIM

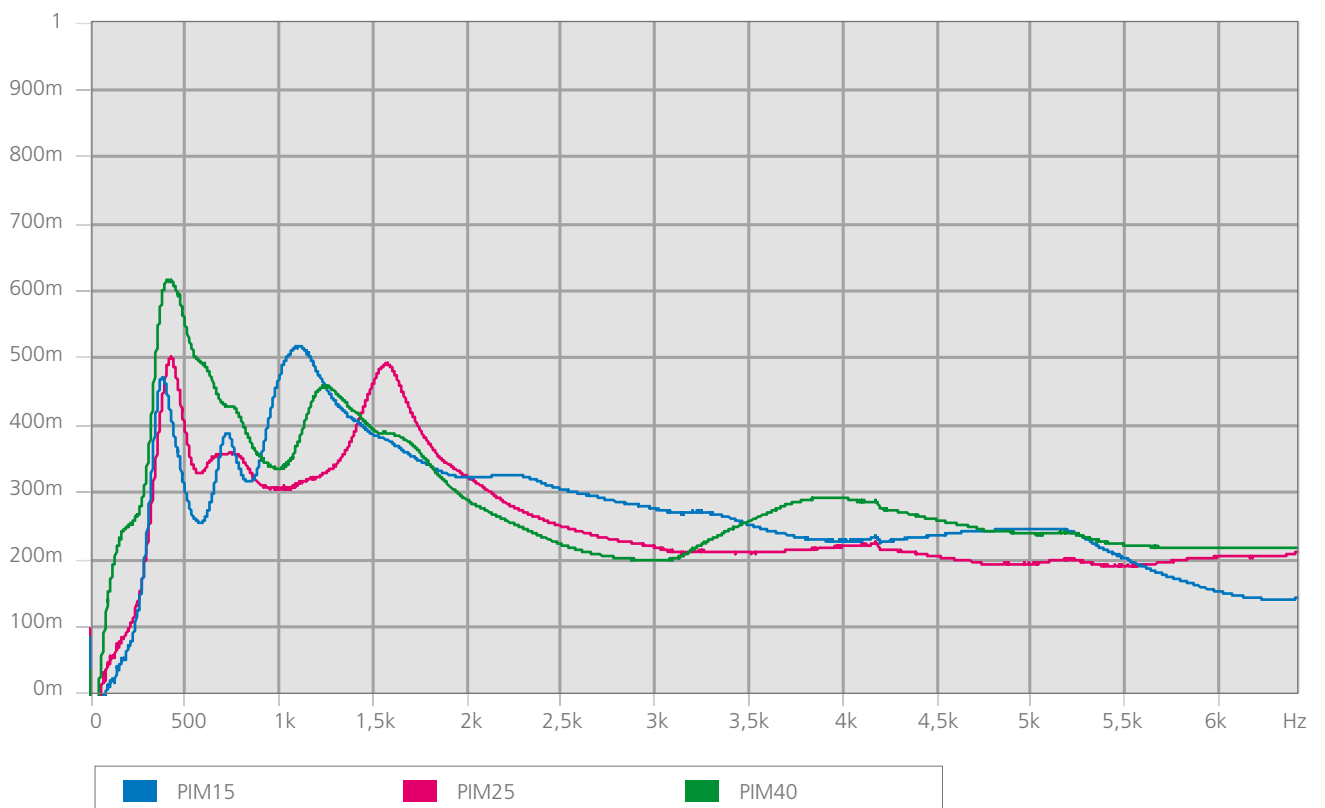

FICHA TÉCNICA

# PSM

15 mm.

25 mm.

40 mm.

Film de PU negro, espuma de poliuretano absorbente y masa pesada visco elástica de 5 kg/m<sup>2</sup>.



### Valor global de aislamiento a ruido aéreo

- Medidas según norma UNE-EN ISO 140-3 (Diciembre 1995)
- Medida del Aislamiento Acústico de Materiales de Construcción en Laboratorio.
- Correspondencia completa con ISO 140-3 (1995).
- Anula y sustituye a UNE 74-040/3 (1984).
- Cálculos según NBCEA88

### Composición

Film de PU negro, espuma de poliuretano absorbente y masa pesada visco elástica de 5 kg/m<sup>2</sup>.

### Aplicaciones

Revestimiento absorbente de cabinas insonorizadas o de vehículos donde exista un peligro de empape de hidrocarburos o agua del material absorbente y lámina amortiguante que aumenta la masa y amortigua las vibraciones.

### Espesores

15 mm. 25 mm. 40 mm.

### Formatos

Planchas de 1200x 1000 mm.  
Espesor 15 mm. 8 planchas por caja  
Espesor 25 mm. 5 planchas por caja  
Espesor 40 mm.. 3 planchas por caja

Tipo	Código	AUTO-ADHESIVO	R <sub>w</sub> (dB)
PSM-15 plancha	<b>26107</b>	-	14
PSM-15 A plancha	<b>26101</b>	x	14
PSM-25 plancha	<b>26109</b>	-	17
PSM-25 A plancha	<b>26103</b>	x	17
PSM-40 plancha	<b>26111</b>	-	20
PSM-40 A plancha	<b>26105</b>	x	20

Pérdida de Transmisión (dB)

PSM

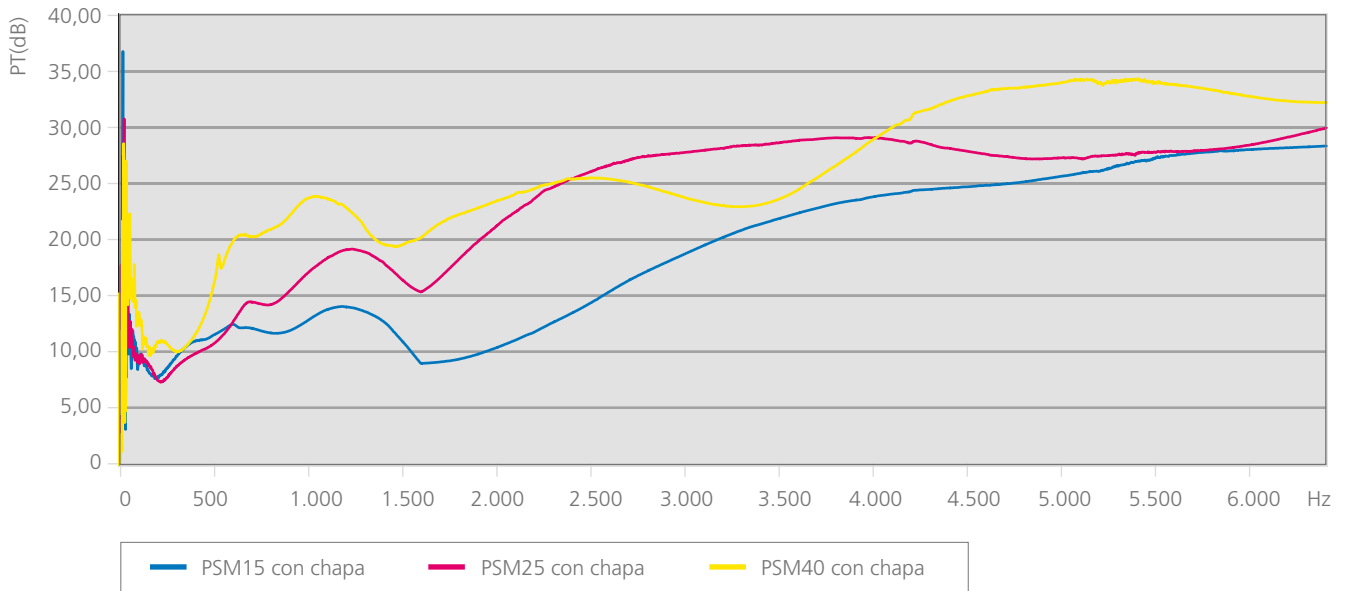

Coefficiente de absorción

PSM

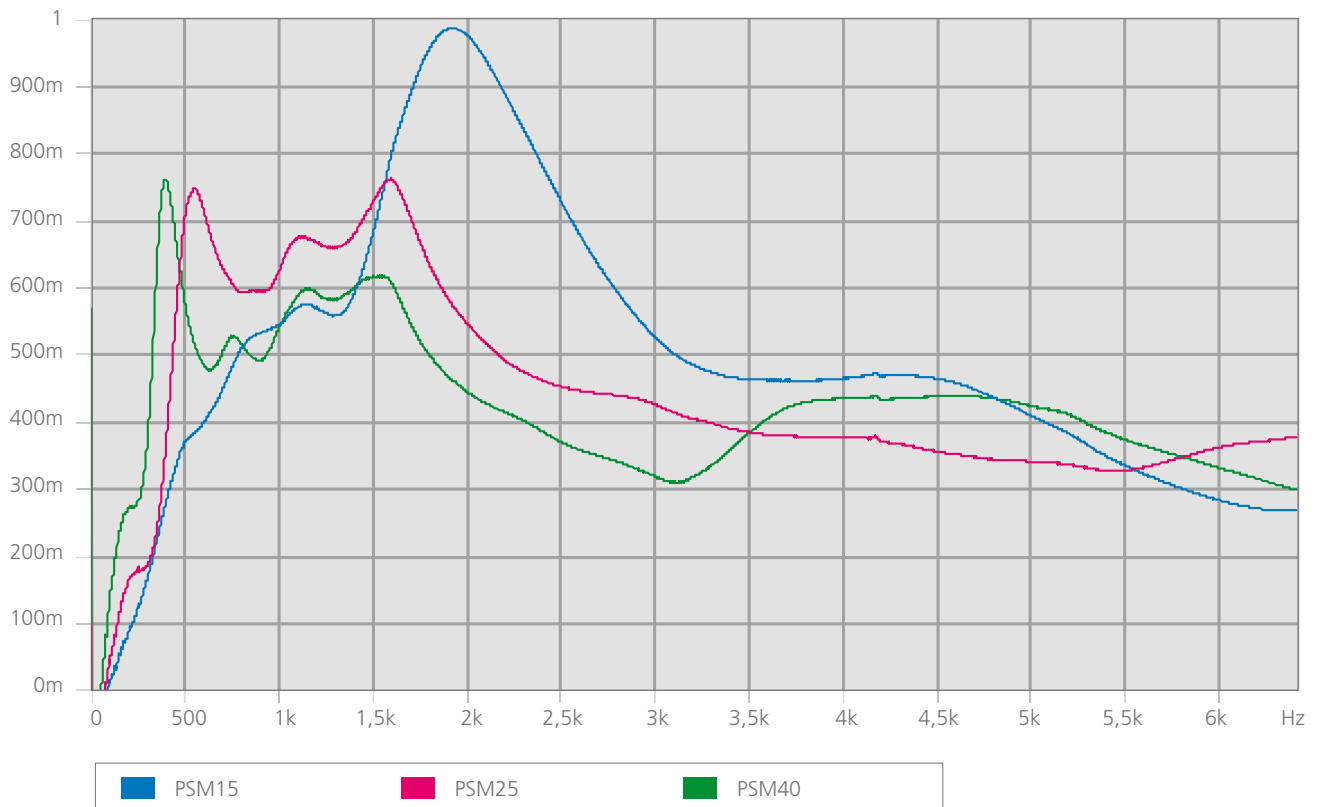

# FICHA TÉCNICA PD30M

30 mm.

Revestimiento de PVC beige perforado, espuma de poliuretano absorbente y una masa pesada visco elástica de 5 kg/m<sup>2</sup> intercalada.

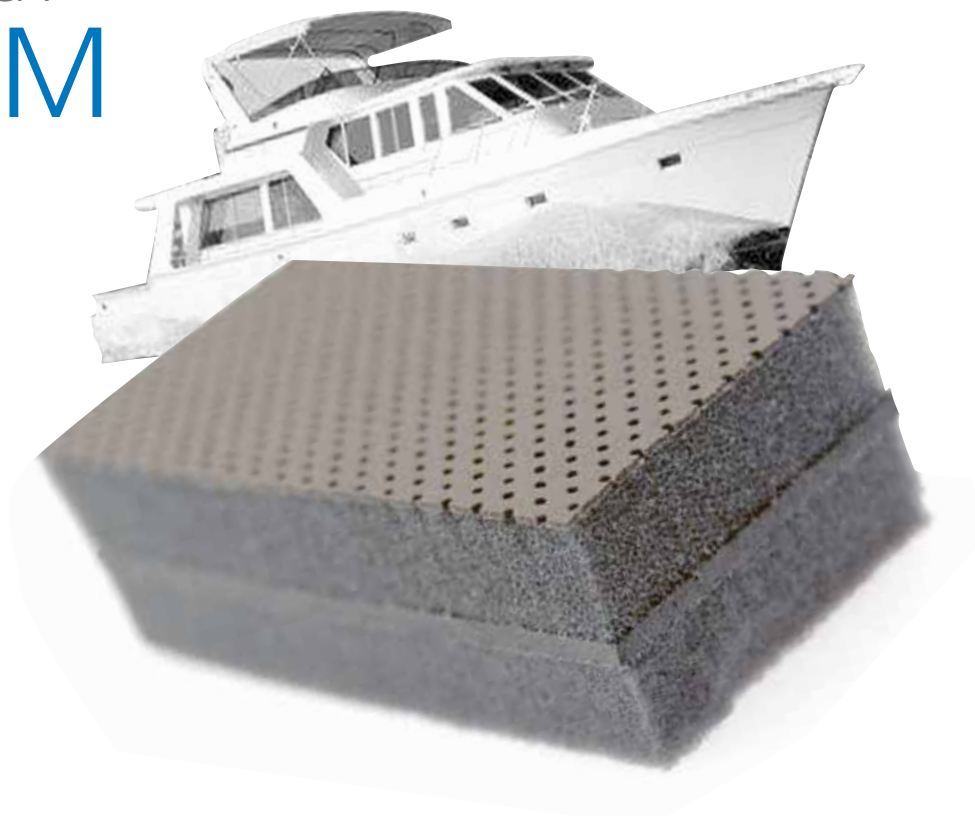

## Valor global de aislamiento a ruido aéreo

- Medidas según norma UNE-EN ISO 140-3 (Diciembre 1995)
- Medida del Aislamiento Acústico de Materiales de Construcción en Laboratorio.
- Correspondencia completa con ISO 140-3 (1995).
- Anula y sustituye a UNE 74-040/3 (1984).
- Cálculos según NBCEA88

## Composición

Revestimiento de PVC beige perforado, espuma de poliuretano absorbente y una masa pesada visco elástica de 5 kg/m<sup>2</sup> intercalada.

## Aplicaciones

Revestimiento interior de salas de máquinas de yates o embarcaciones deportivas, buena absorción y lamina amortiguante que aumenta la masa y amortigua las vibraciones.

## Espesores

30 mm.

## Formatos

Planchas de 1200x 1000 mm.  
Espesor 30 mm. 4 planchas por caja

Tipo	Código	AUTO-ADHESIVO	R <sub>w</sub> (dB)
PD30M	26046	-	27

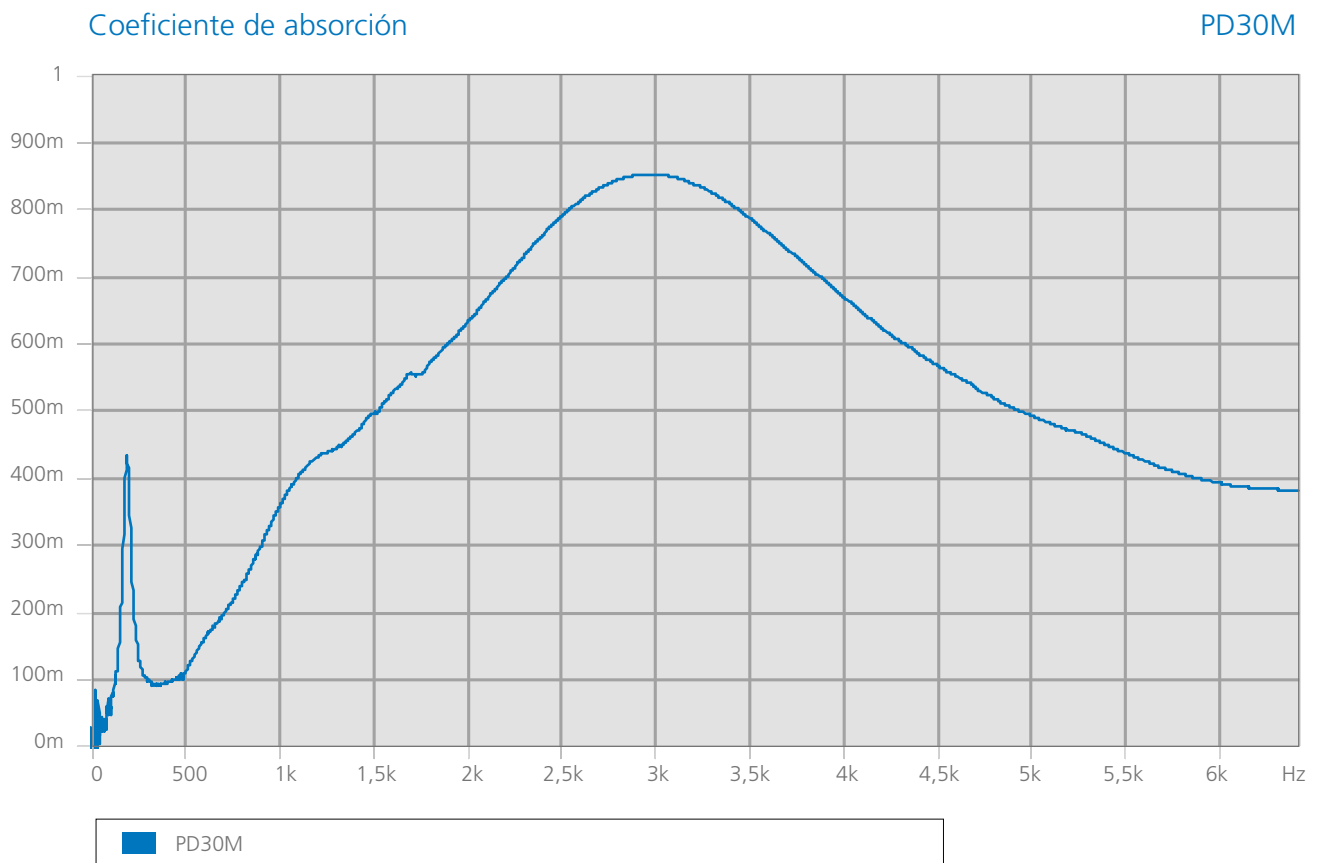
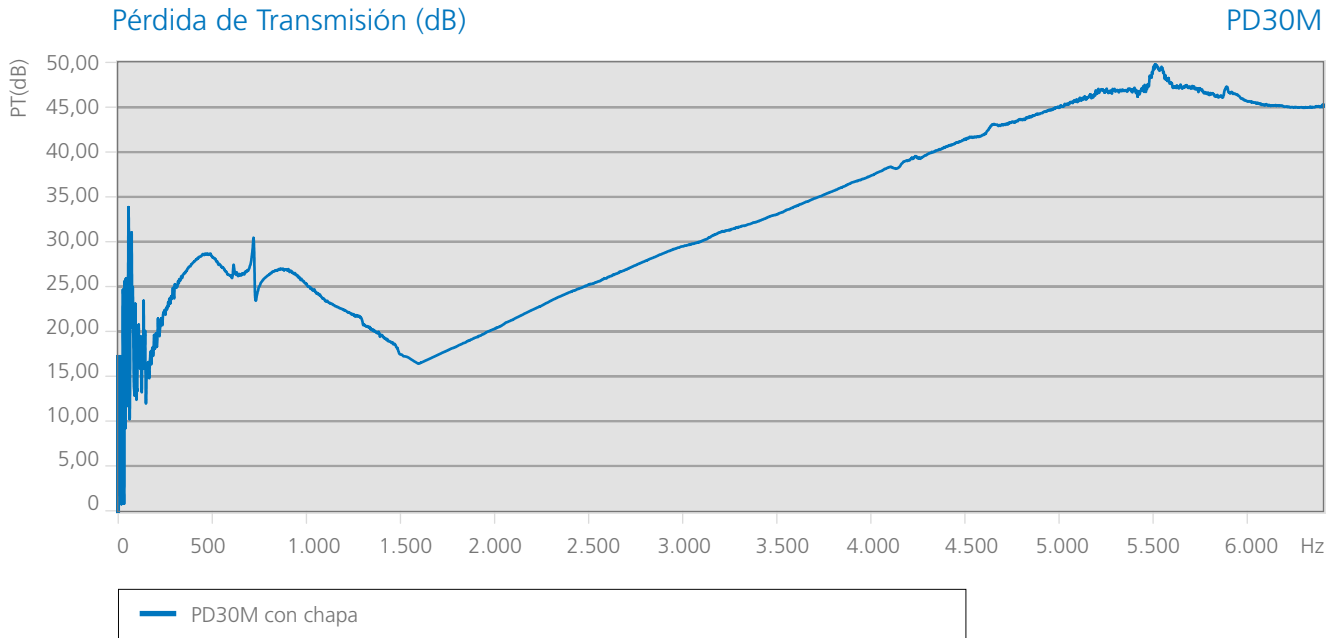

# FICHA TÉCNICA FAI30M

30 mm.

Revestimiento de aluminio con soporte de fibra de vidrio, espuma de poliuretano absorbente ignífuga M-1 y masa pesada visco elástica de 5 kg/m<sup>2</sup> intercalada.



## Valor global de aislamiento a ruido aéreo

- Medidas según norma UNE-EN ISO 140-3 (Diciembre 1995)
- Medida del Aislamiento Acústico de Materiales de Construcción en Laboratorio.
- Correspondencia completa con ISO 140-3 (1995).
- Anula y sustituye a UNE 74-040/3 (1984).
- Cálculos según NBCEA88

## Composición

Revestimiento de aluminio con soporte de fibra de vidrio, espuma de poliuretano absorbente ignífuga M-1 y masa pesada visco elástica de 5 kg/m<sup>2</sup> intercalada.

## Aplicaciones

Aislante térmico, comportamiento M-1 ignífugo, buena resistencia a la empape de hidrocarburos y no muy buen absorbente acústico pero sí buen aislante y lámina amortiguante que aumenta la masa y amortigua las vibraciones, en aplicaciones náuticas.

## Espesores

30 mm.

## Formatos

Planchas de 1200x 1000 mm.  
Espesor 30 mm. 4 planchas por caja

Tipo	Código	AUTO-ADHESIVO	R <sub>w</sub> (dB)
FAI30M	26275	-	29

Pérdida de Transmisión (dB)

FAI30M

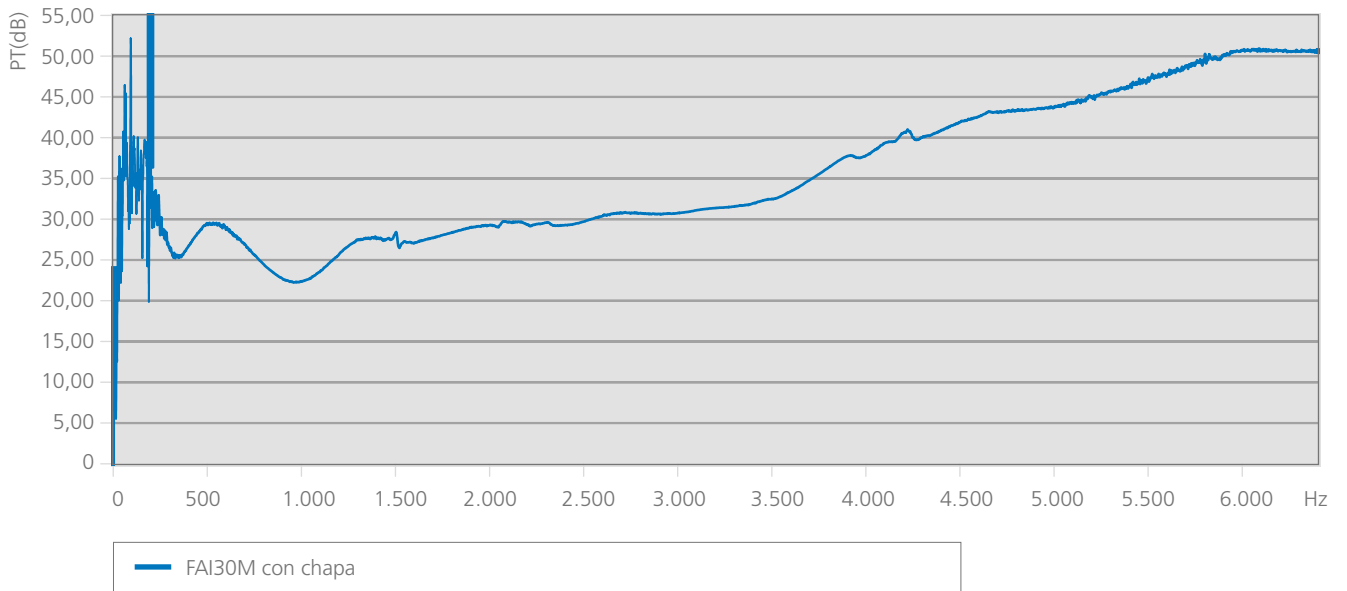

Coefficiente de absorción

FAI30M

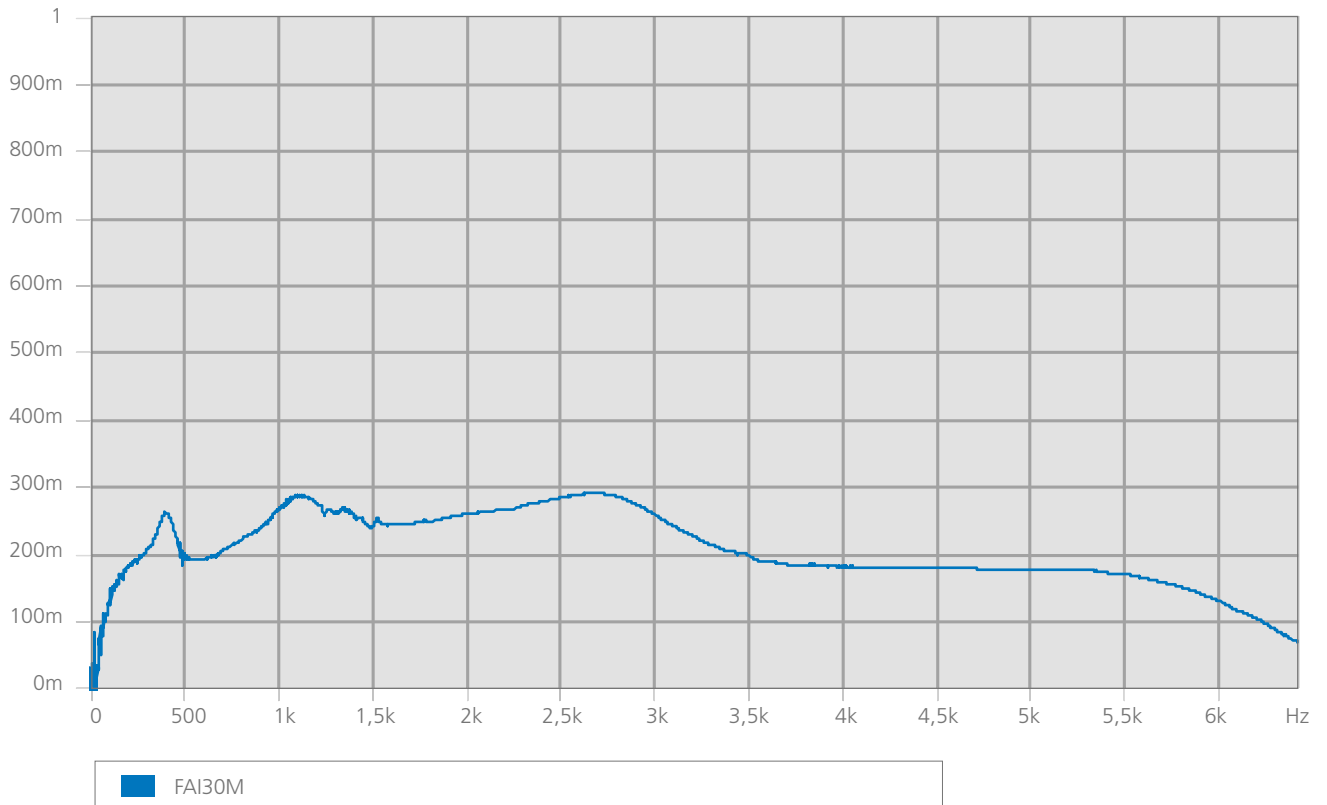



FICHA TÉCNICA

PT

30 mm.

50 mm.



Espuma alveolar de poliuretano autoextingible.

Valor global de aislamiento a ruido aéreo

- Medidas según norma UNE-EN ISO 140-3 (Diciembre 1995)
- Medida del Aislamiento Acústico de Materiales de Construcción en Laboratorio.
- Correspondencia completa con ISO 140-3 (1995).
- Anula y sustituye a UNE 74-040/3 (1984).
- Cálculos según NBCEA88

Composición

Espuma alveolar de poliuretano autoextingible.

Aplicaciones

Aislante térmico, buen absorbente acústico y aspecto decorativo.

Espesores

30 mm. 50 mm.

Formatos

Planchas de 2000 x 1000 mm.  
Espesor 30 mm. paquetes de 40m<sup>2</sup>  
Espesor 50 mm. paquetes de 20m<sup>2</sup>

Tipo	Código	AUTO-ADHESIVO	R <sub>w</sub> (dB)
PT-30	26301	-	8
PT-30 A	26302	x	8
PT-50	26311	-	8
PT-50 A	26312	x	8

Pérdida de Transmisión (dB)

PT

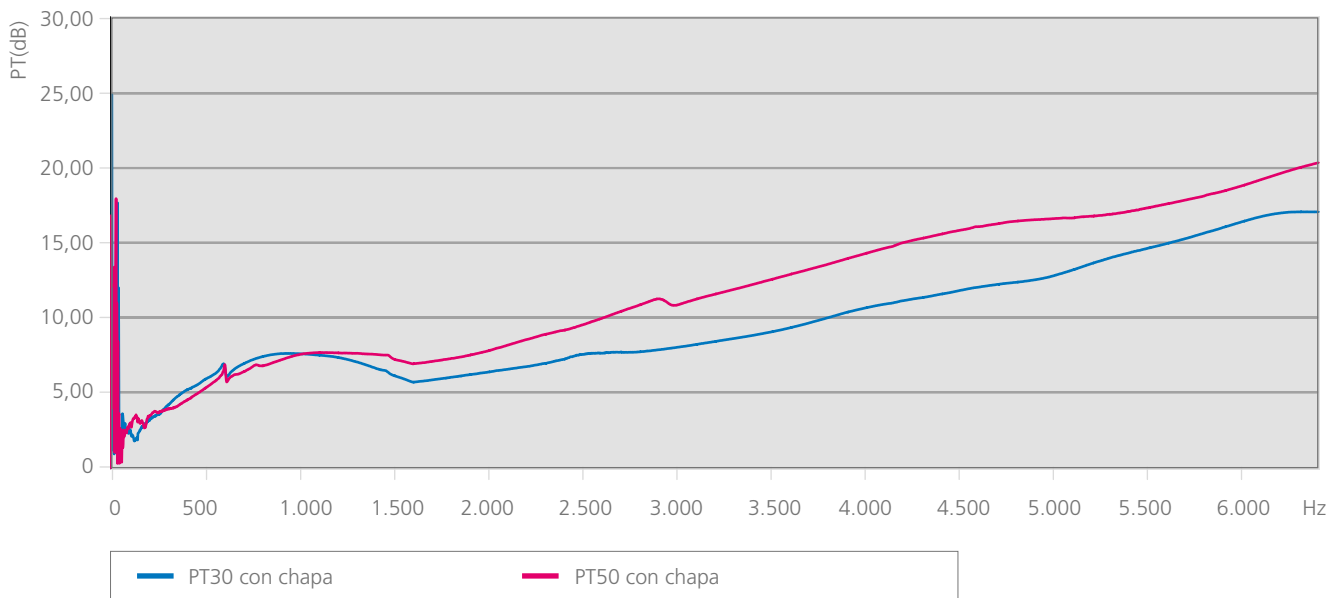

Coefficiente de absorción

PT

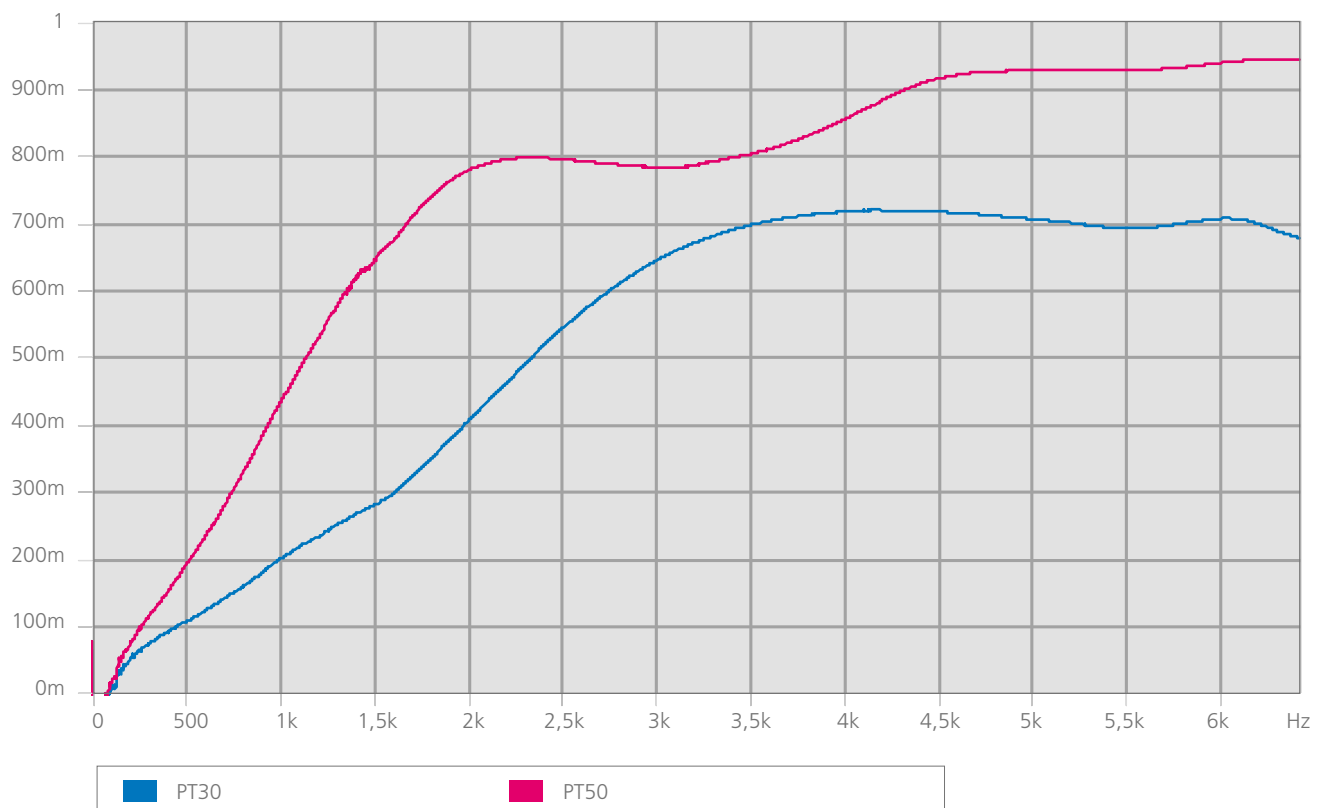

# FICHA TÉCNICA PT IGNIFUGO

30 mm.

50 mm.

Espuma de melamina ignífuga M-1 alveolar.



## Valor global de aislamiento a ruido aéreo

- Medidas según norma UNE-EN ISO 140-3 (Diciembre 1995)
- Medida del Aislamiento Acústico de Materiales de Construcción en Laboratorio.
- Correspondencia completa con ISO 140-3 (1995).
- Anula y sustituye a UNE 74-040/3 (1984).
- Cálculos según NBCEA88

## Composición

Espuma de melamina ignífuga M-1 alveolar.

## Aplicaciones

Aislante térmico, comportamiento M-1 ignífugo, muy buen absorbente acústico y aspecto decorativo.

## Espesores

30 mm. 50 mm.

## Formatos

■ Planchas de 1200 x 600 mm.

Tipo	Código	AUTO-ADHESIVO	R <sub>w</sub> (dB)
PT-IGNIFUGO B/30	<b>26351</b>	-	9
PT-IGNIFUGO B/50	<b>26352</b>	-	10
PT-IGNIFUGO B/30	<b>26354</b>	x	9
PT-IGNIFUGO B/50	<b>26353</b>	x	10

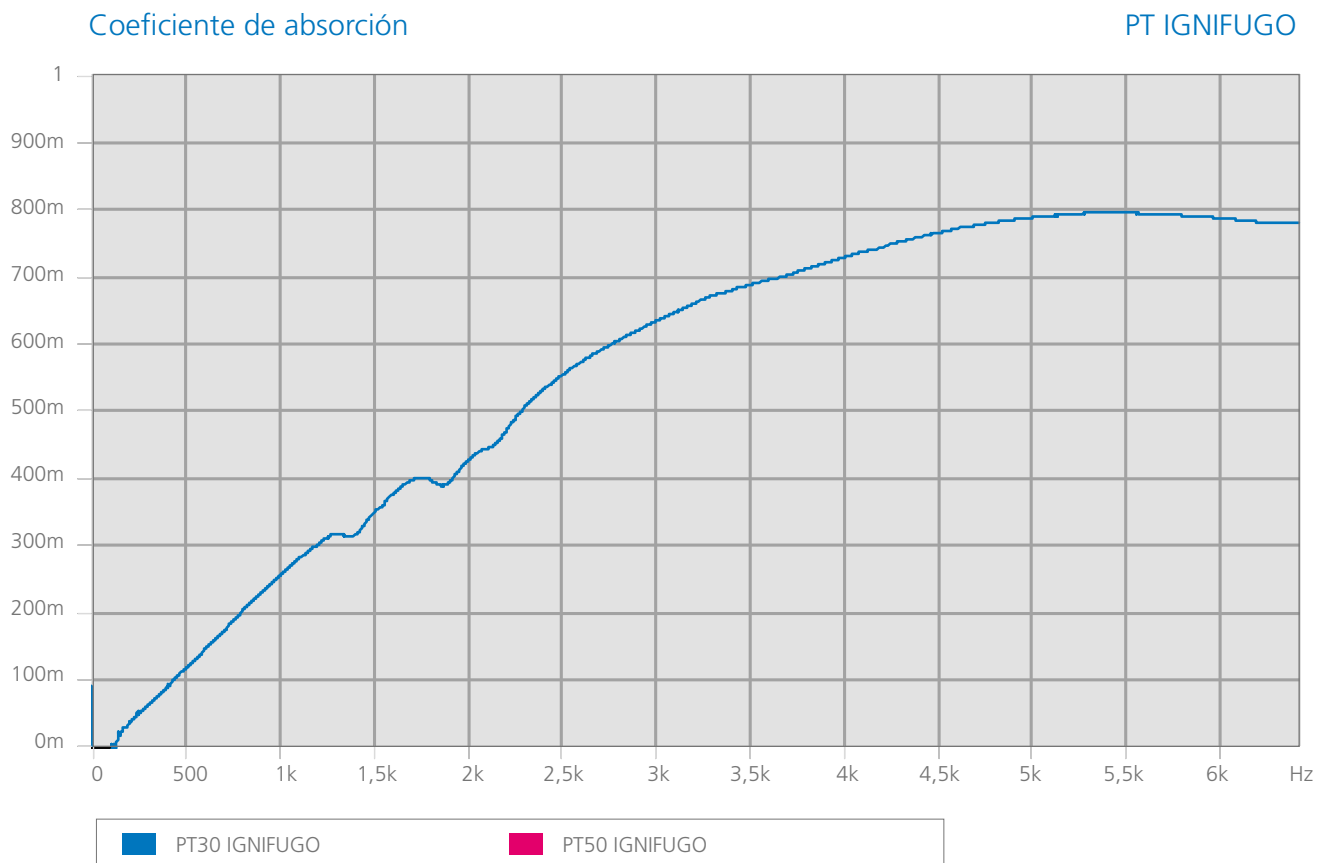
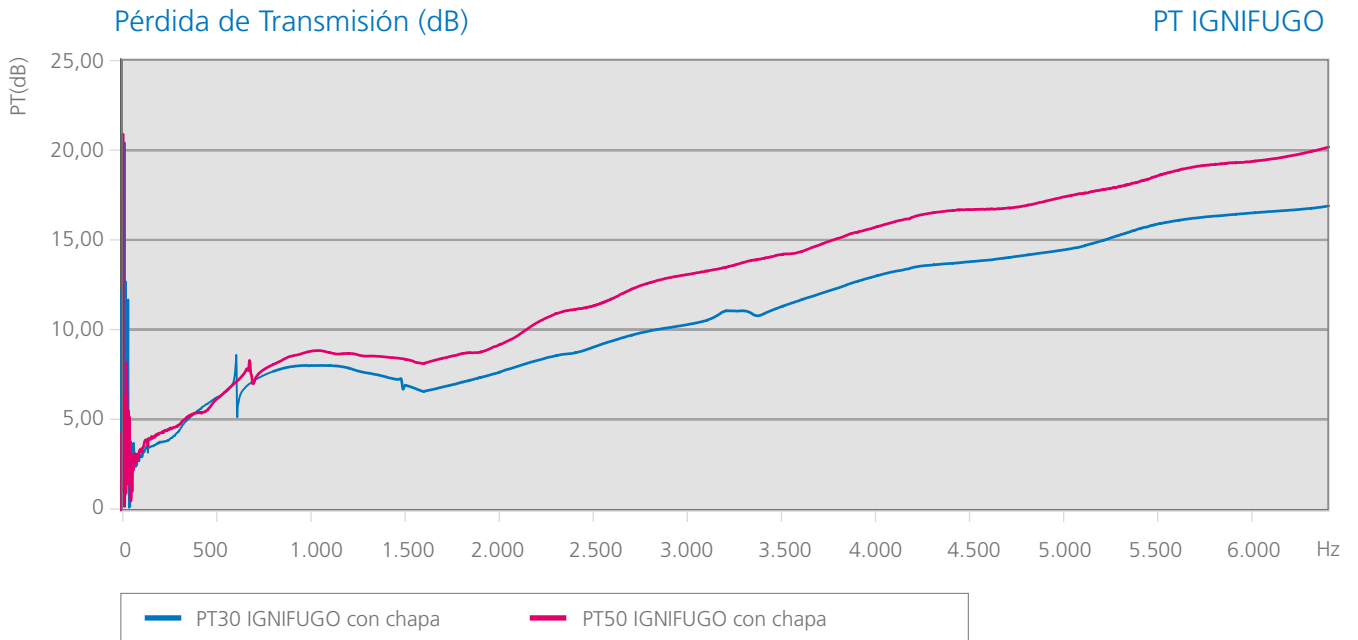

FICHA TÉCNICA

# PT FIREABSORBER

30 mm.

50 mm.

Espuma de poliuretano absorbente ignífuga M-1.



Valor global de aislamiento a ruido aéreo

- Medidas según norma UNE-EN ISO 140-3 (Diciembre 1995)
- Medida del Aislamiento Acústico de Materiales de Construcción en Laboratorio.
- Correspondencia completa con ISO 140-3 (1995).
- Anula y sustituye a UNE 74-040/3 (1984).
- Cálculos según NBCEA88

Composición

Espuma de poliuretano absorbente ignífuga M-1.

Aplicaciones

Aislante térmico, comportamiento M-1 ignífugo, muy buen absorbente acústico, muy buena resistencia al desgarro.

Espesores

30 mm. 50 mm.

Formatos

■ Planchas de 1000 x 1000 mm.

Tipo	Código	AUTO-ADHESIVO	R <sub>w</sub> (dB)
PT-30 FIREABSORBER	<b>26331</b>	-	9
PT-30A FIREABSORBER	<b>26333</b>	x	9
PT-50 FIREABSORBER	<b>26332</b>	-	6
PT-50A FIREABSORBER	<b>26334</b>	x	6

Pérdida de Transmisión (dB)

PT FIREABSORBER

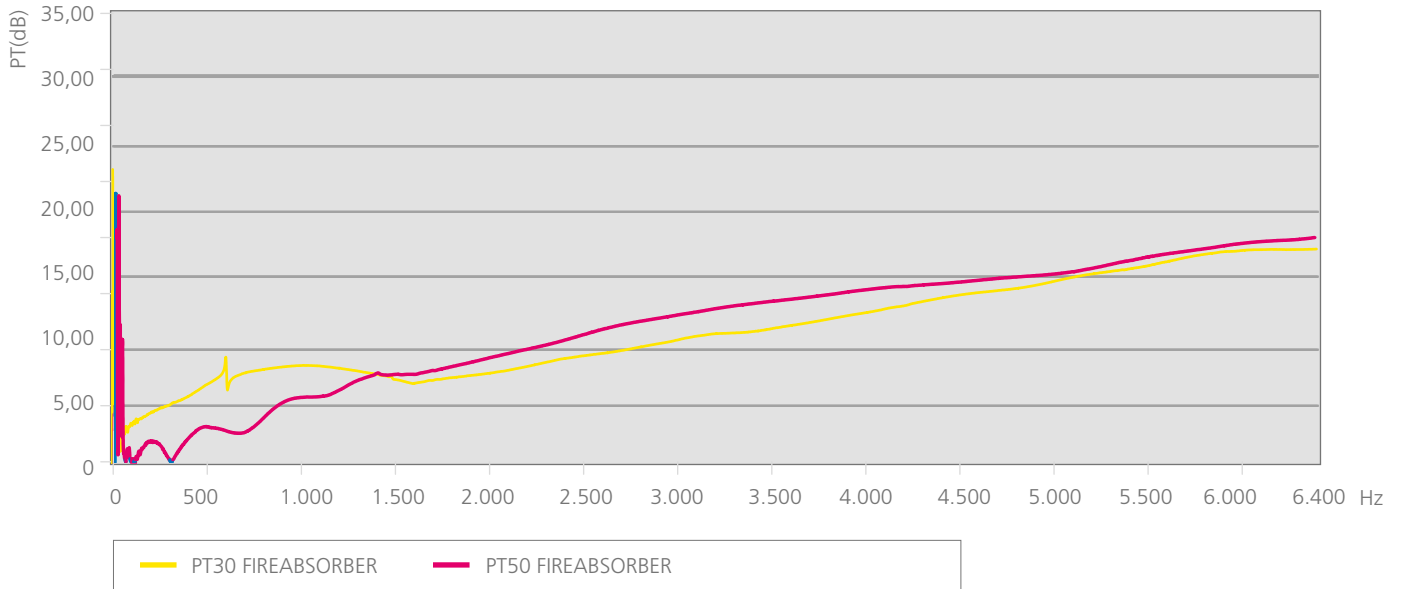

Coefficiente de absorción

PT FIREABSORBER

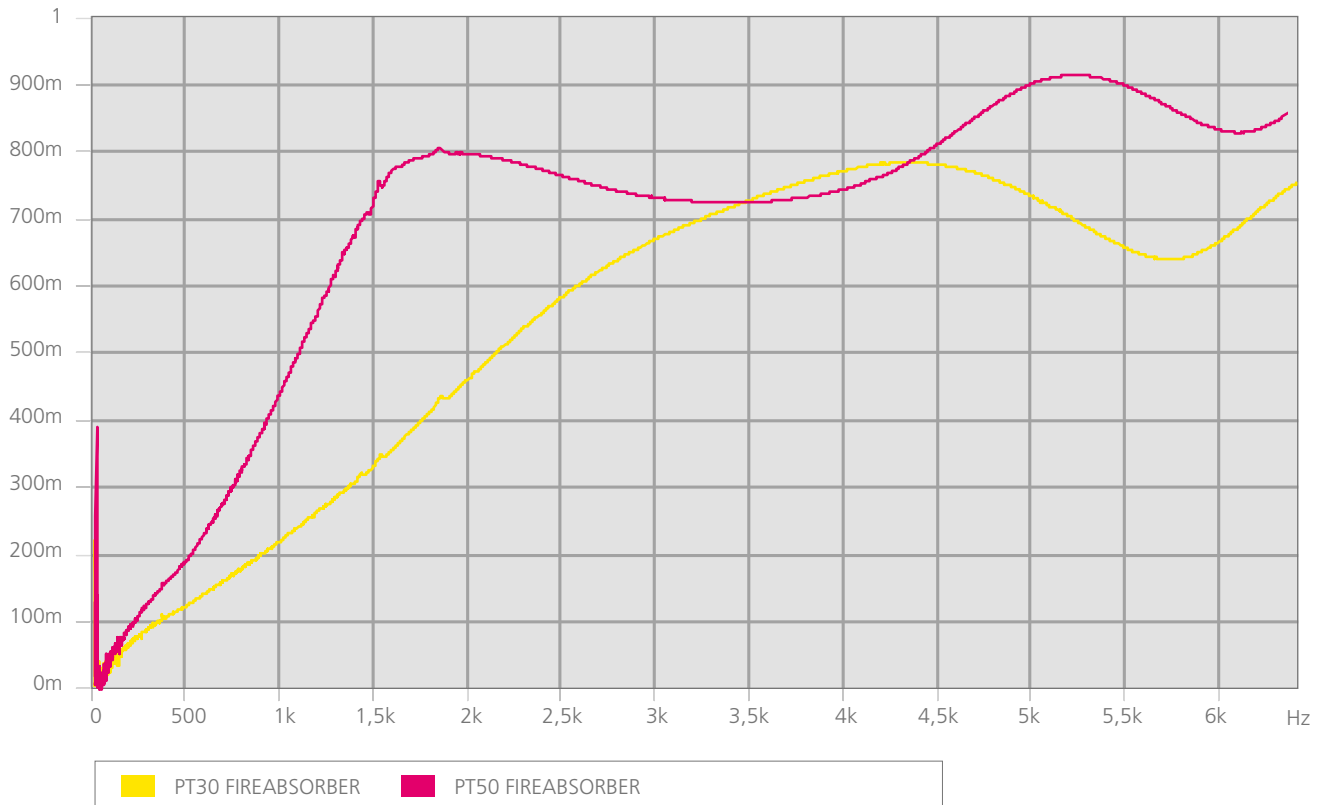

FICHA TÉCNICA

# MASAS PESADAS

2 mm.

4 mm.

Elastómero recomendado para amortiguar las vibraciones y la reducción de ruido directo de elementos metálicos.



### Valor global de aislamiento a ruido aéreo

- Medidas según norma UNE-EN ISO 140-3 (Diciembre 1995)
- Medida del Aislamiento Acústico de Materiales de Construcción en Laboratorio.
- Correspondencia completa con ISO 140-3 (1995).
- Anula y sustituye a UNE 74-040/3 (1984).
- Cálculos según NBCEA88

### Composición

Elastómero mezclado con Barita.

### Aplicaciones

Reducción de ruido directo de elementos metálicos.

### Espesores

2 mm. 4 mm.

### Formatos

■ Planchas de 1230 x 1030 mm.

Tipo	Código	AUTO-ADHESIVO	125 Hz	250 Hz	500 Hz	1000 Hz	2000 Hz	4000 Hz
MP5 A	<b>26603</b>	x	9	11	16	15	16	18
MP10 A	<b>26604</b>	x	11	13	17	17	18	26
MP5 AA	<b>26605</b>	x	9	11	16	15	16	18
MP10 AA	<b>26606</b>	x	11	13	17	17	18	26

Pérdida de Transmisión (dB)

MASAS PESADAS

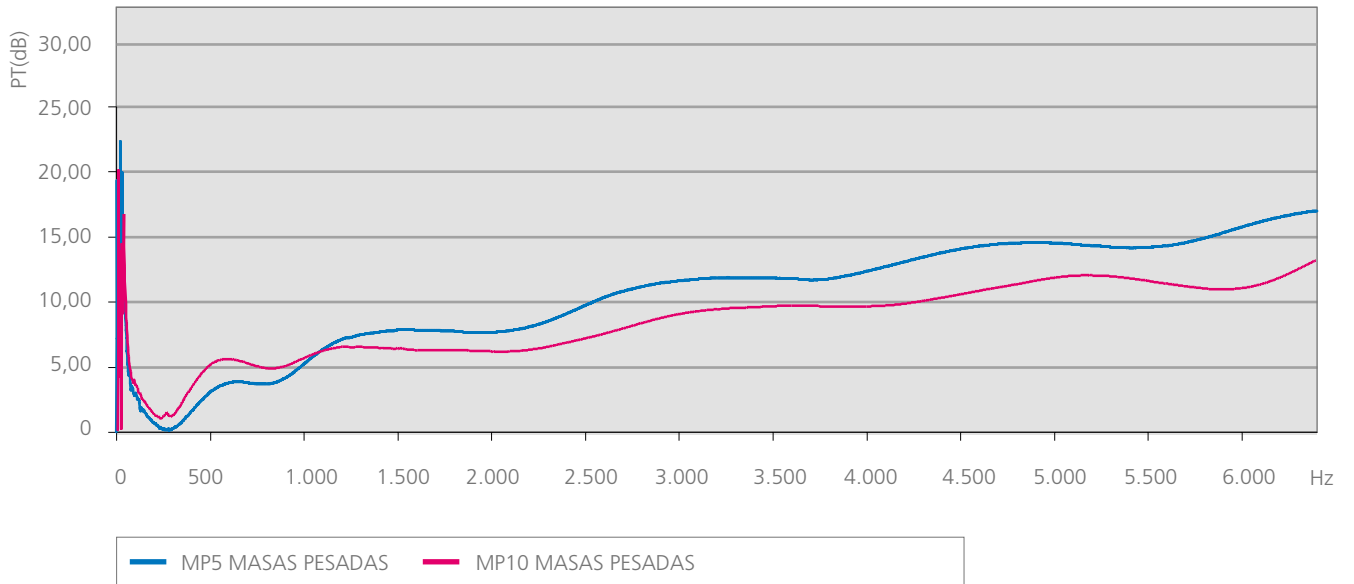

Coefficiente de absorción

MASAS PESADAS

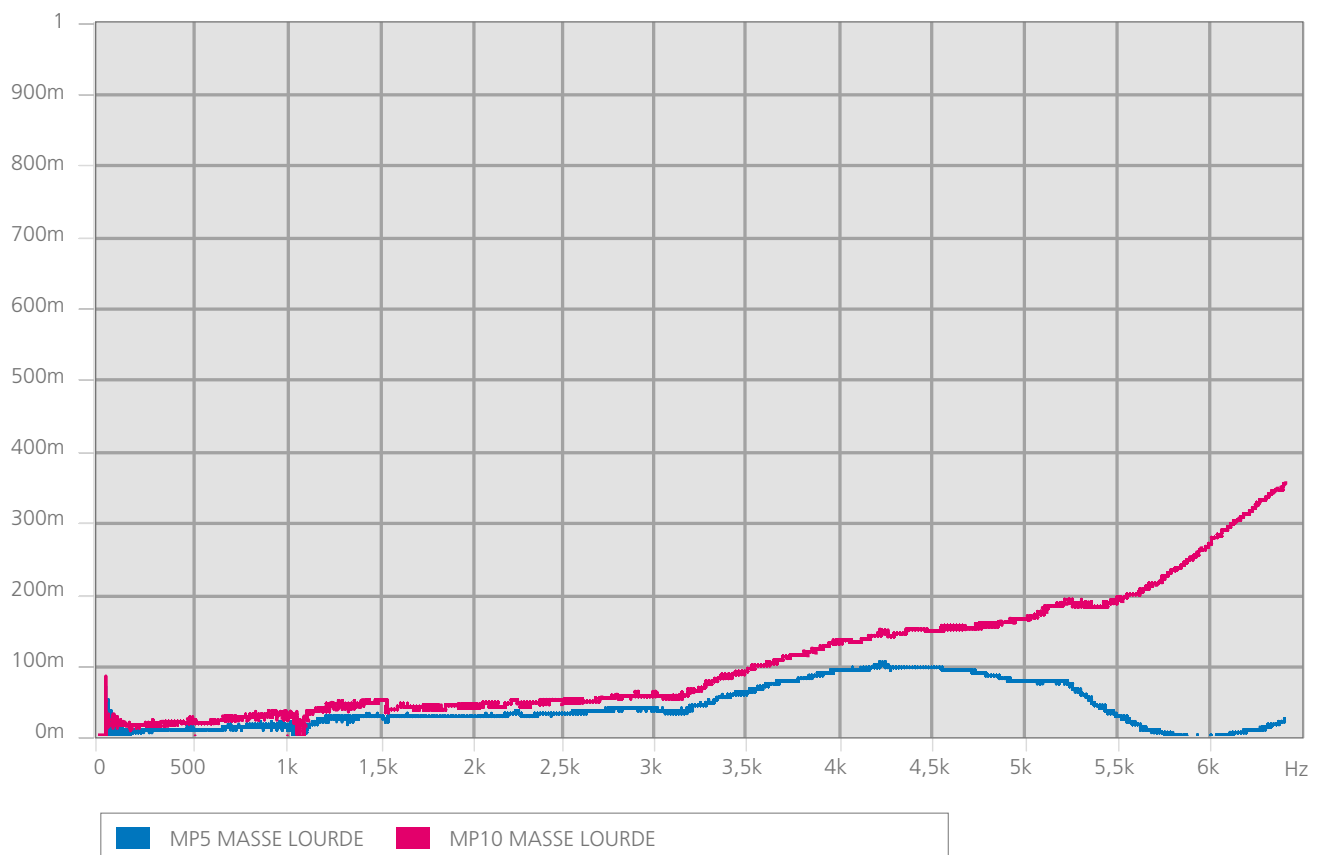



FICHA TÉCNICA

# PAVIABSORBER

13 mm

Alfombra antideslizante con capa antivibratoria y antiruido.



Valor global de aislamiento a ruido aéreo

- Medidas según norma UNE-EN ISO 140-3 (Diciembre 1995)
- Medida del Aislamiento Acústico de Materiales de Construcción en Laboratorio.
- Correspondencia completa con ISO 140-3 (1995).
- Anula y sustituye a UNE 74-040/3 (1984).
- Cálculos según NBCEA88

Composición

- 1 Pavimento antideslizante.
- 2 Espuma elastomérica antivibratoria de célula cerrada.

Aplicaciones

Aislamiento de ruido aéreo, alfombras para cabinas de tractores, maquinaria de construcción...

Espesores

13 mm.

Formatos

■ Planchas de 1200 x 1000 mm.

Tipo	Código	AUTO-ADHESIVO	R <sub>w</sub> (dB)
PAVIABSORBER (PAV.CIR.+ EPDM)	<b>26701</b>	-	22
PAVIABSORBER A (PAV.CIR.+ EPDM)	<b>26703</b>	x	22

Pérdida de Transmisión (dB)

PAVIABSORBER

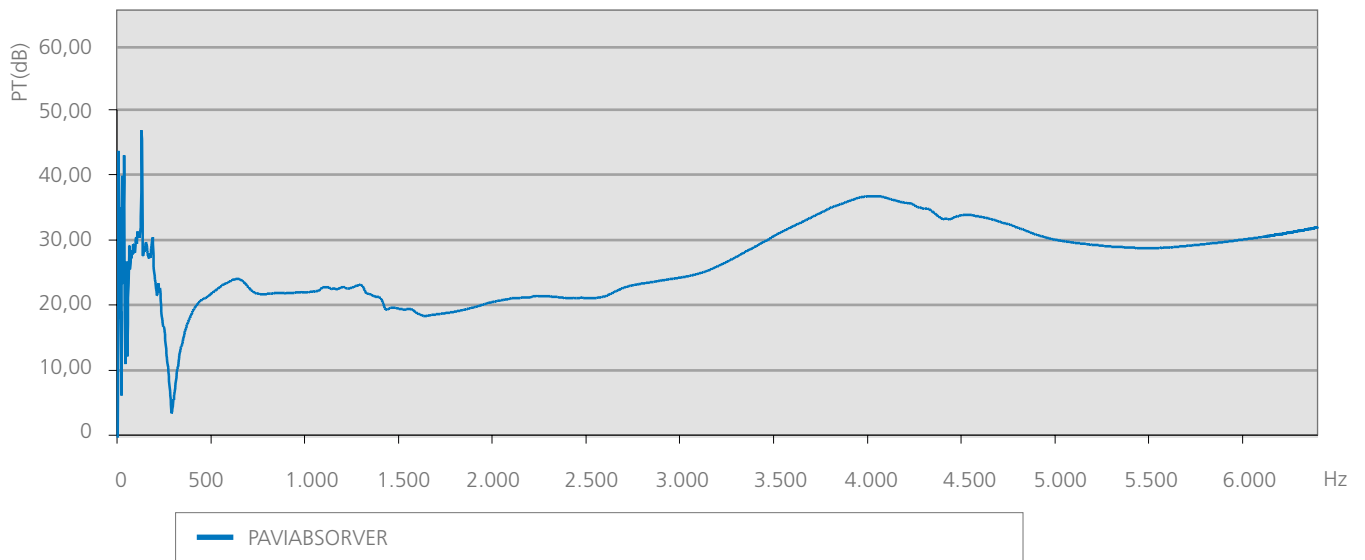

Coeficiente de absorción

PAVIABSORBER

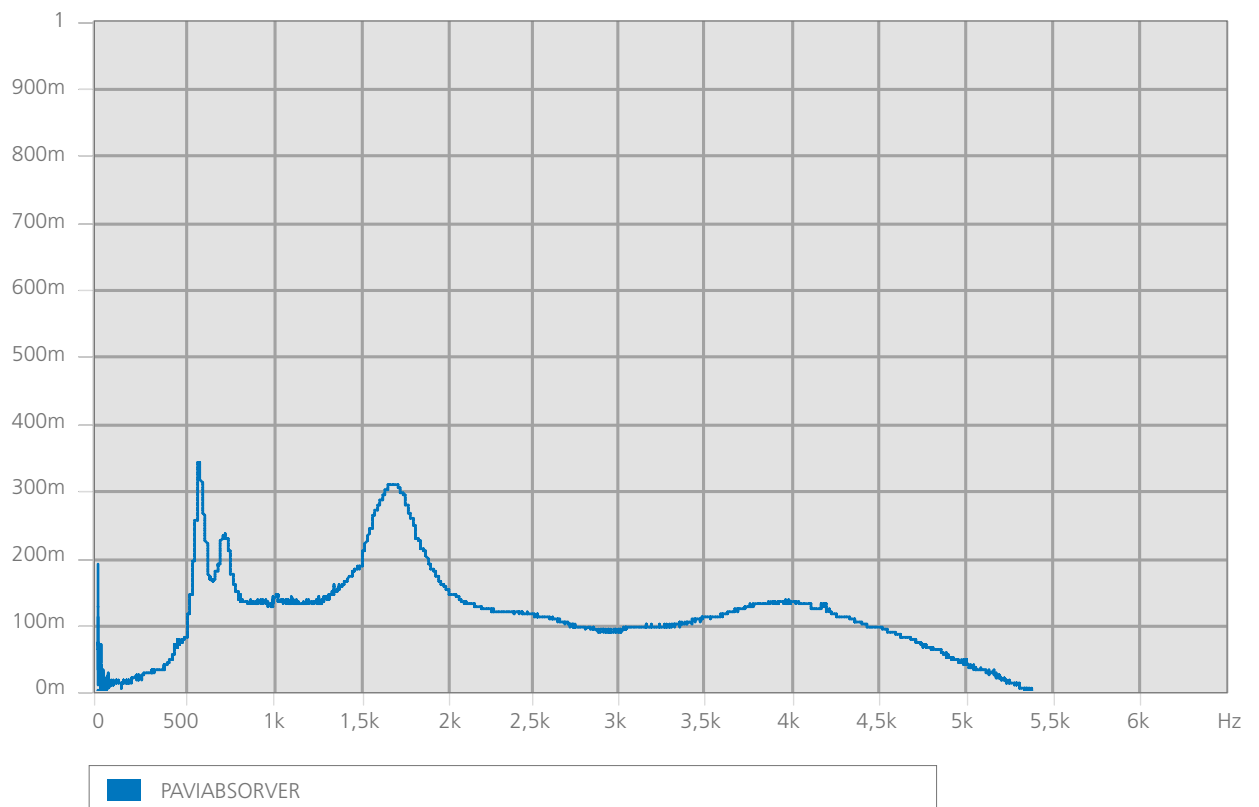

FICHA TÉCNICA

# PIRAMIDAL GRIS

30 mm.

50 mm.

Espuma alveolar de poliuretano autoextinguible.



Valor global de aislamiento a ruido aéreo

- Medidas según norma UNE-EN ISO 140-3 (Diciembre 1995)
- Medida del Aislamiento Acústico de Materiales de Construcción en Laboratorio.
- Correspondencia completa con ISO 140-3 (1995).
- Anula y sustituye a UNE 74-040/3 (1984).
- Cálculos según NBCEA88

Composición

1- Espuma alveolar de poliuretano autoextinguible

Aplicaciones

Aislante térmico, buen absorbente acústico y aspecto decorativo.

Espesores

30 mm. 50 mm.

Formatos

■ Planchas de 960 x 960 mm.

Tipo	Código	AUTO-ADHESIVO	R <sub>w</sub> (dB)
PIRAMIDAL 30 plancha	<b>26801</b>	-	13
PIRAMIDAL 30A plancha	<b>26802</b>	x	13
PIRAMIDAL 50 plancha	<b>26803</b>	-	12
PIRAMIDAL 50A plancha	<b>26804</b>	x	12

Pérdida de Transmisión (dB)

PIRAMIDAL GRIS

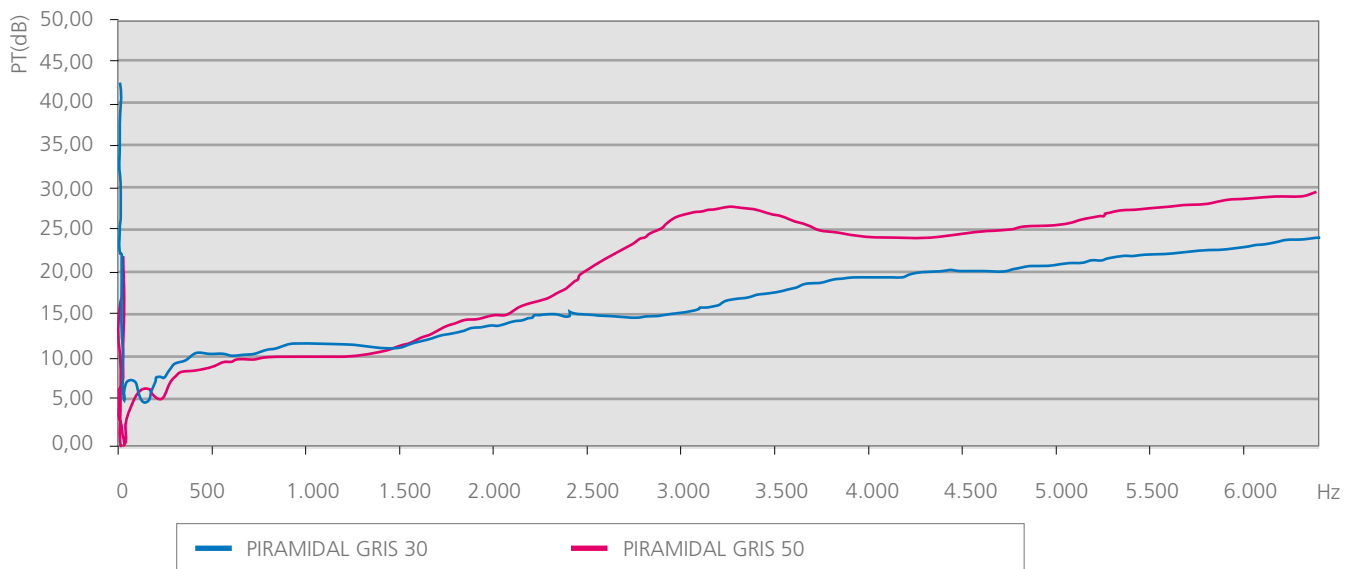

Coefficiente de absorción

PIRAMIDAL GRIS

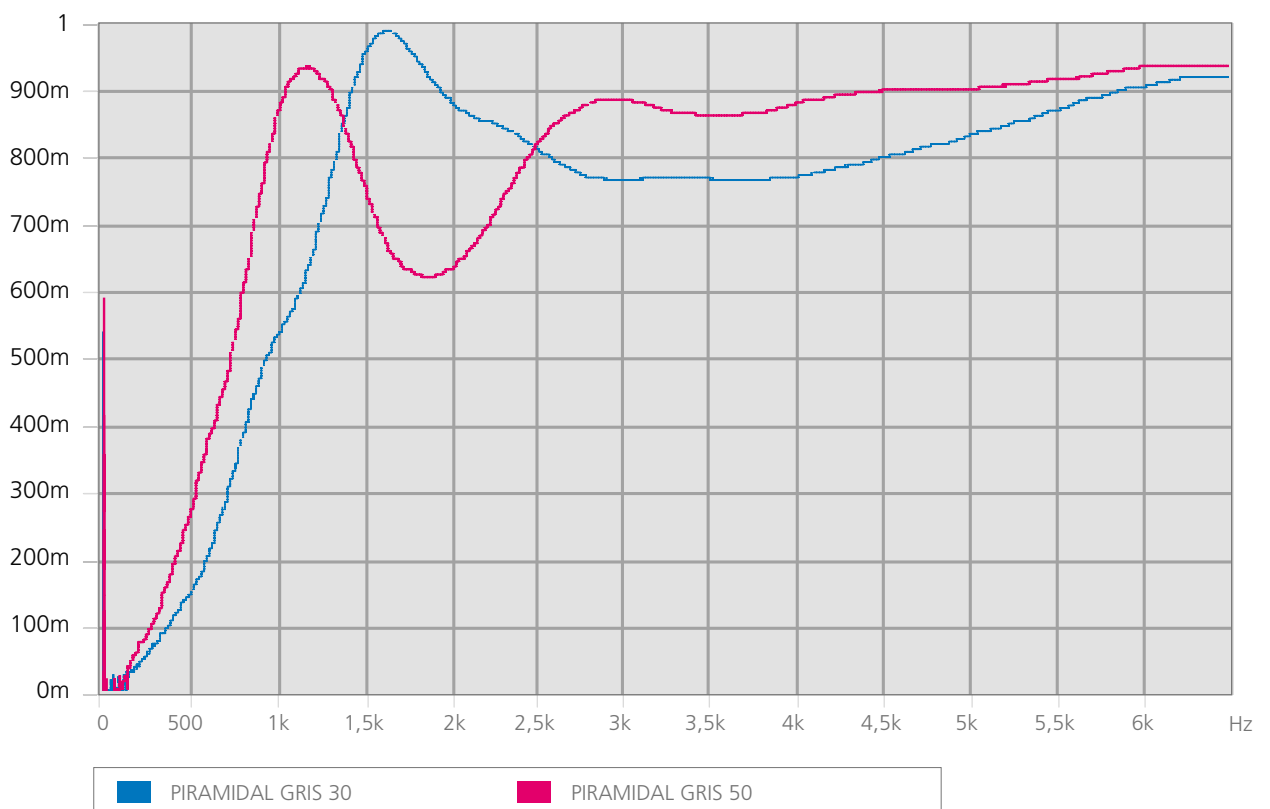

FICHA TÉCNICA

# PIRAMIDAL IGNÍFUGO

30 mm.

50 mm.

Espuma de melamina ignífuga M-1 alveolar.



Valor global de aislamiento a ruido aéreo

- Medidas según norma UNE-EN ISO 140-3 (Diciembre 1995)
- Medida del Aislamiento Acústico de Materiales de Construcción en Laboratorio.
- Correspondencia completa con ISO 140-3 (1995).
- Anula y sustituye a UNE 74-040/3 (1984).
- Cálculos según NBCEA88

Composición

Espuma de melamina ignífuga M-1 alveolar.

Aplicaciones

Aislante térmico, comportamiento M-1 ignífugo, muy buen absorbente acústico y aspecto decorativo

Espesores

30 mm. 50 mm.

Formatos

■ Planchas de 1200 x 600 mm.

Tipo	Código	AUTO-ADHESIVO	R <sub>w</sub> (dB)
PIRAMIDAL IGNÍFUGO 30 plancha	<b>26805</b>	-	9
PIRAMIDAL IGNÍFUGO 30 plancha	<b>26807</b>	x	9
PIRAMIDAL IGNÍFUGO 50 plancha	<b>26806</b>	x	11
PIRAMIDAL IGNÍFUGO 50 plancha	<b>26808</b>	-	11

Pérdida de Transmisión (dB)

PIRAMIDAL IGNÍFUGO

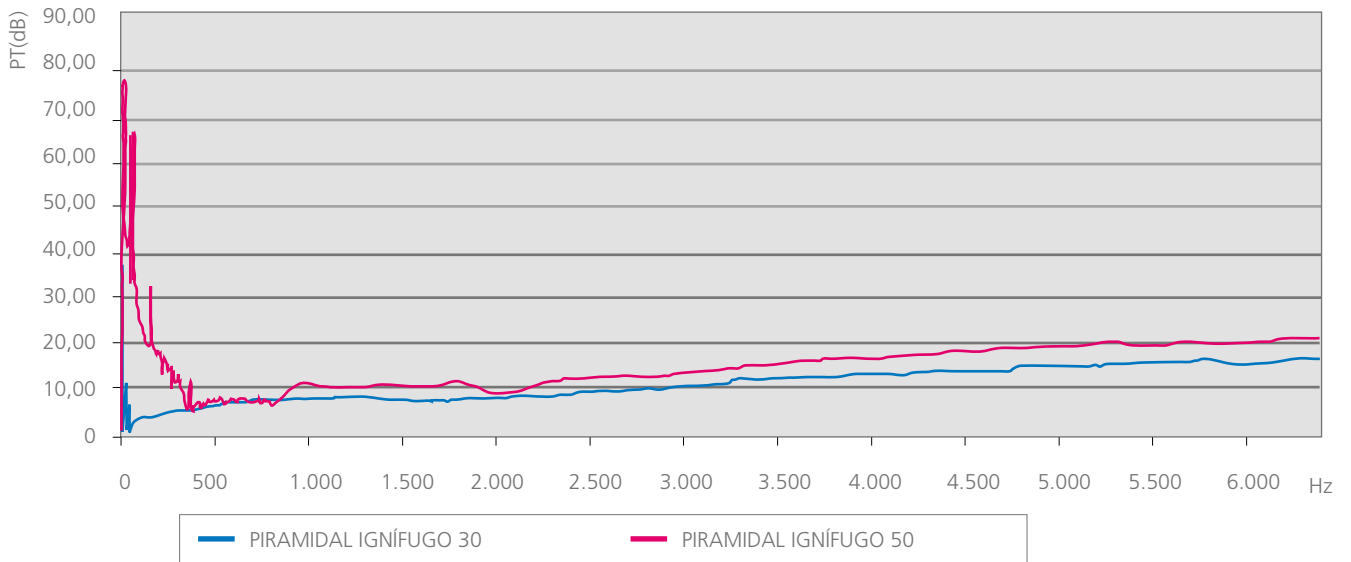

Coefficiente de absorción

PIRAMIDAL IGNÍFUGO

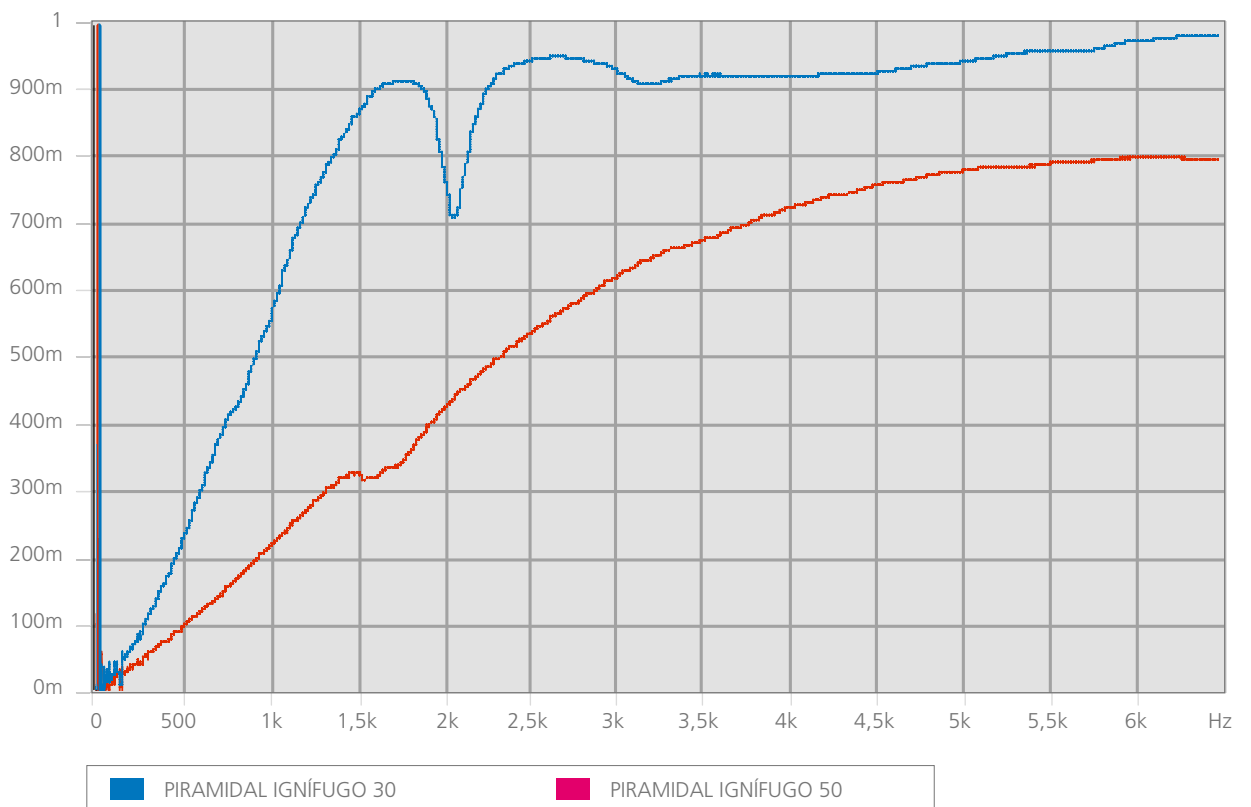

FICHA TÉCNICA

# CAI

50 mm.

Revestimiento de aluminio con soporte de fibra de vidrio, absorbente de fibra M-1 F-1.



### Valor global de aislamiento a ruido aéreo

- Medidas según norma UNE-EN ISO 140-3 (Diciembre 1995)
- Medida del Aislamiento Acústico de Materiales de Construcción en Laboratorio.
- Correspondencia completa con ISO 140-3 (1995).
- Anula y sustituye a UNE 74-040/3 (1984).
- Cálculos según NBCEA88

### Composición

Revestimiento de aluminio con soporte de fibra de vidrio, absorbente de fibra M-1 F-1.

### Aplicaciones

Aislamiento térmico, comportamiento M-1 ignífugo, muy buen comportamiento a humos, no muy buen absorbente, pero si muy buen aislante.

### Espesores

50 mm.

### Formatos

■ Planchas de 1200 x 1000 mm.

Tipo	Código	AUTO-ADHESIVO	R <sub>w</sub> (dB)
CAI 50	<b>28401</b>	-	33

Pérdida de Transmisión (dB)

CAI

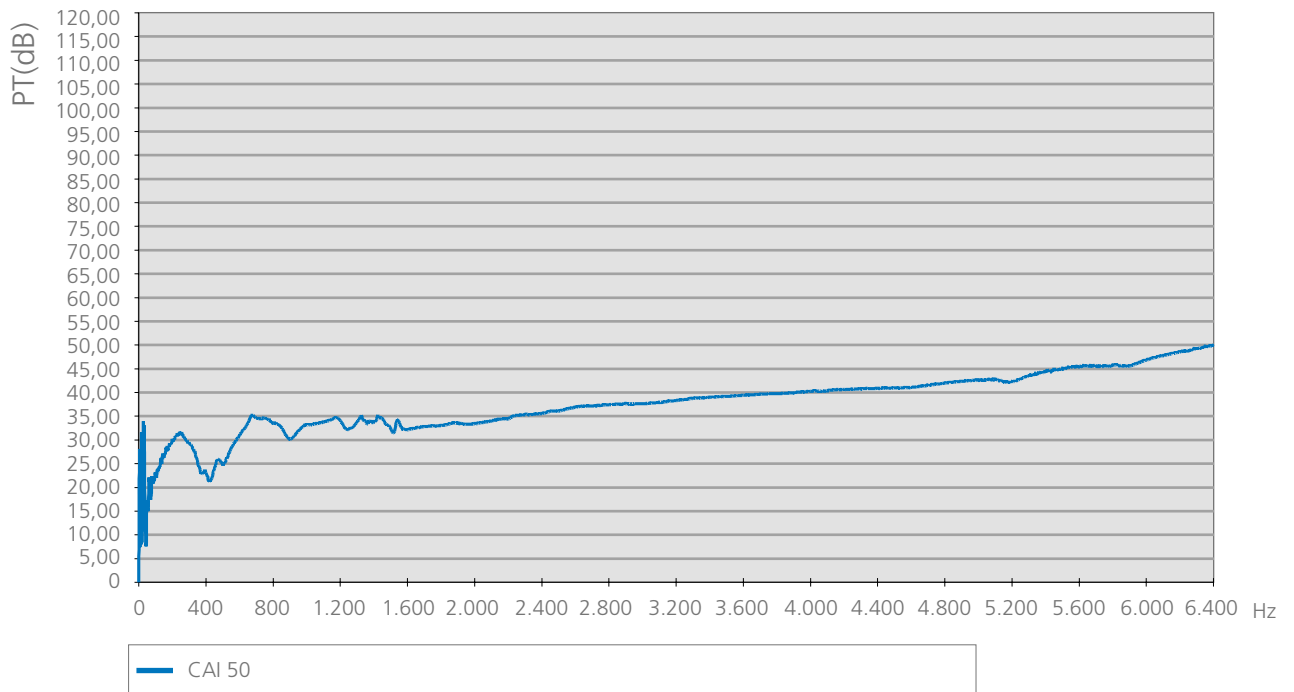

Coefficiente de absorción

CAI

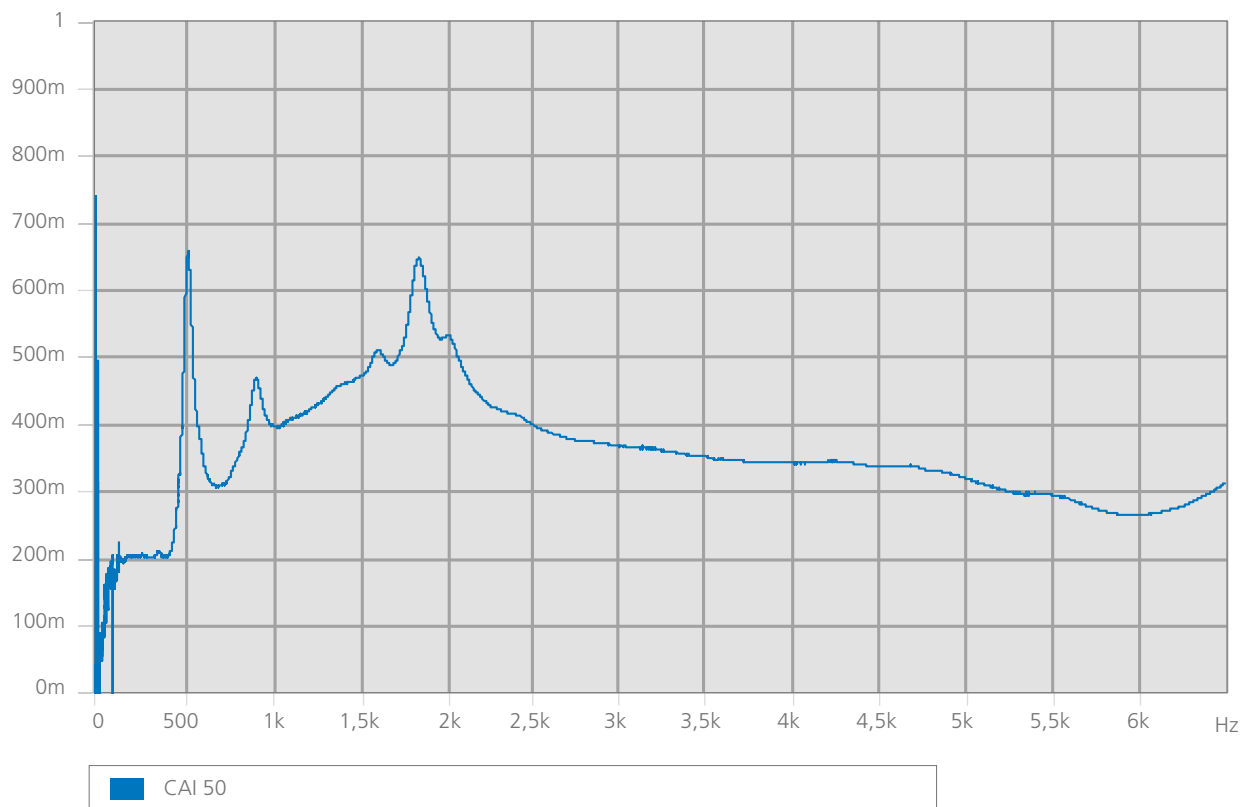



# FICHA TÉCNICA CAIM

50 mm.

Revestimiento de aluminio con soporte de fibra de vidrio, absorbente de fibra M-1 F-1, masa pesada visco elástica de 5 kg/m<sup>2</sup> intercalada.



## Valor global de aislamiento a ruido aéreo

- Medidas según norma UNE-EN ISO 140-3 (Diciembre 1995)
- Medida del Aislamiento Acústico de Materiales de Construcción en Laboratorio.
- Correspondencia completa con ISO 140-3 (1995).
- Anula y sustituye a UNE 74-040/3 (1984).
- Cálculos según NBECA88

## Composición

1- Revestimiento de aluminio con soporte de fibra de vidrio, absorbente de fibra M-1 F-1, masa pesada visco elástica de 5 kg/m<sup>2</sup> intercalada.

## Aplicaciones

Aislamiento térmico, comportamiento M-1 ignífugo, muy buen comportamiento a humos, no muy buen absorbente, pero si muy buen aislante y lamina amortiguante que aumenta la masa y amortigua las vibraciones, en aplicaciones náuticas.

## Espesores

50 mm.

## Formatos

■ Planchas de 1200 x 1000 mm.

Tipo	Código	AUTO-ADHESIVO	R <sub>w</sub> (dB)
CAIM 50	<b>28402</b>	-	34

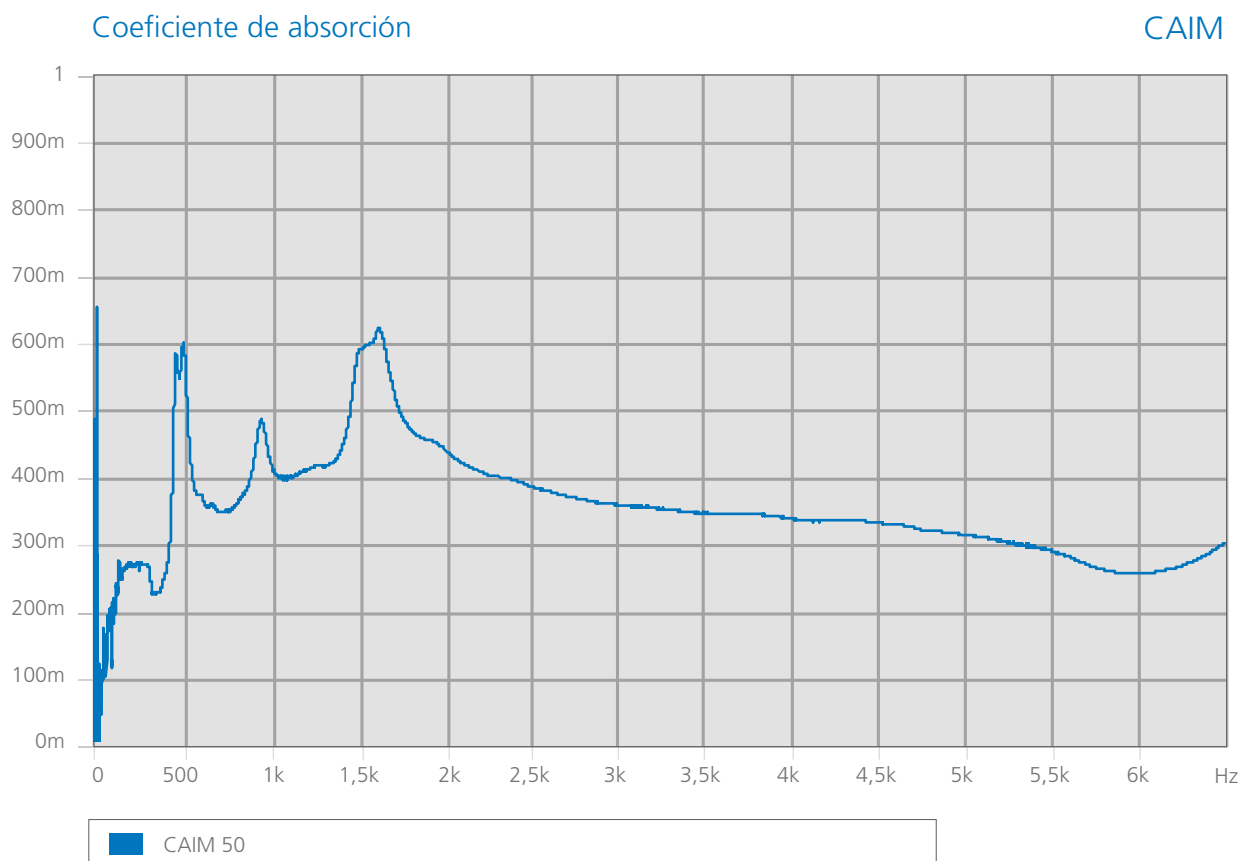
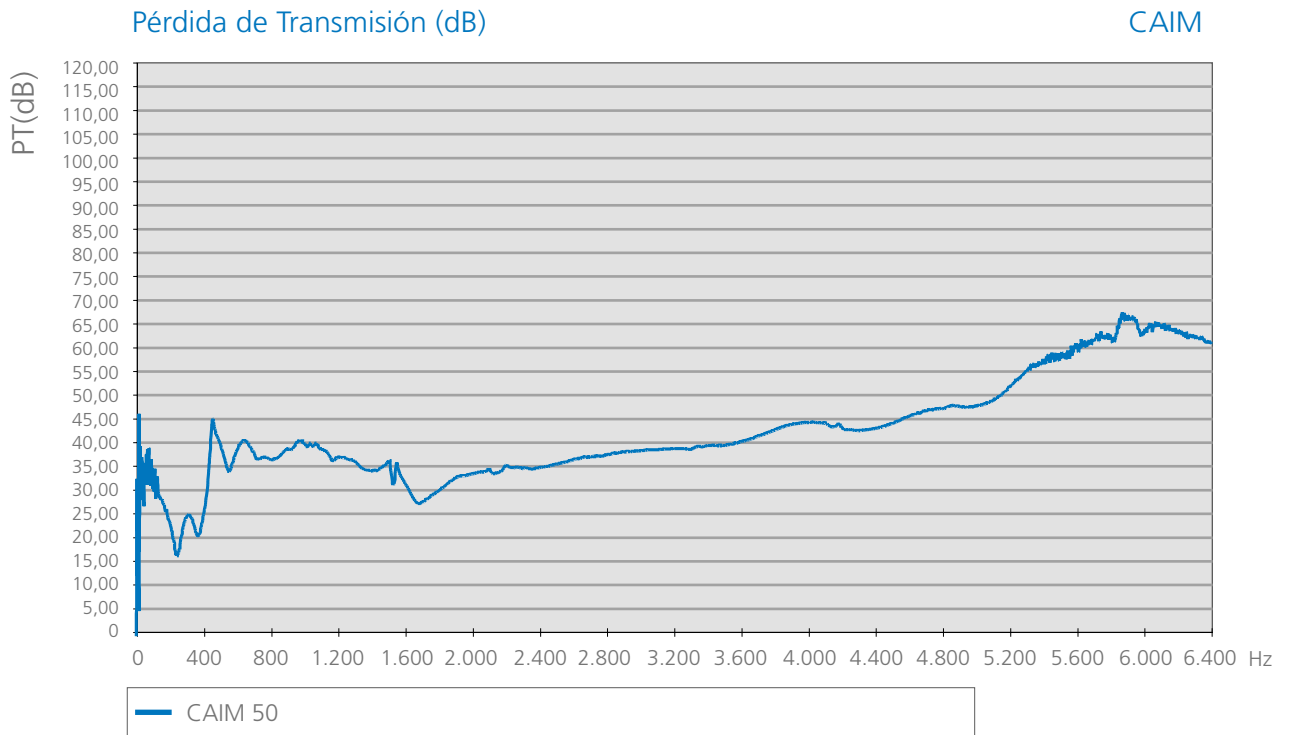

# FICHA TÉCNICA MARINE

50 mm.

Revestimiento de aluminio con soporte de fibra de vidrio, absorbente de fibra M-1 F-1.



## Valor global de aislamiento a ruido aéreo

- Medidas según norma UNE-EN ISO 140-3 (Diciembre 1995)
- Medida del Aislamiento Acústico de Materiales de Construcción en Laboratorio.
- Correspondencia completa con ISO 140-3 (1995).
- Anula y sustituye a UNE 74-040/3 (1984).
- Cálculos según NBCEA88

## Composición

Revestimiento de aluminio con soporte de fibra de vidrio, absorbente de fibra M-1 F-1.

## Aplicaciones

Aislamiento térmico, comportamiento M-1 ignífugo, muy buen comportamiento a humos, no muy buen absorbente, pero sí muy buen aislante .

## Espesores

50 mm.

## Formatos

■ Planchas de 1000 x 610 mm.

Tipo	Código	AUTOAD-HESIVO	R <sub>w</sub> (dB)
MARINE	28411	-	33

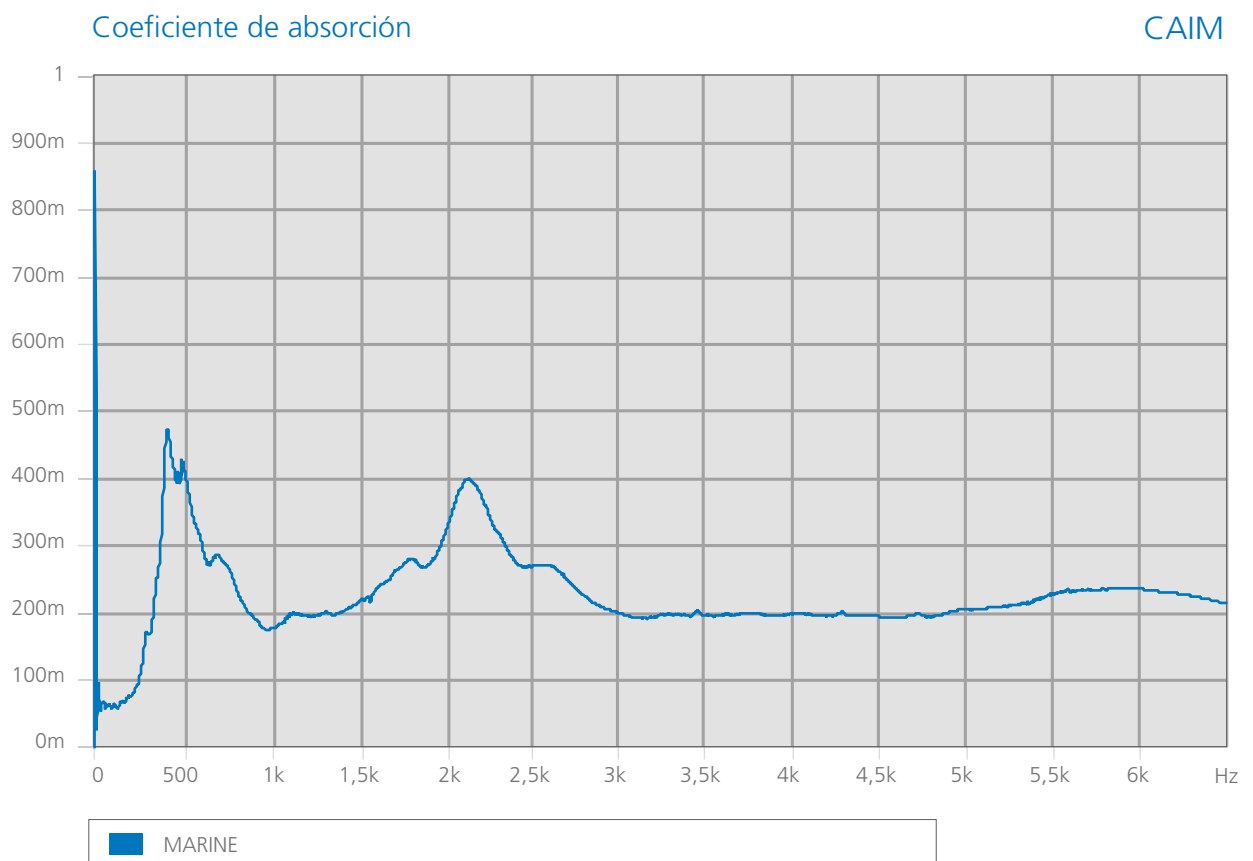
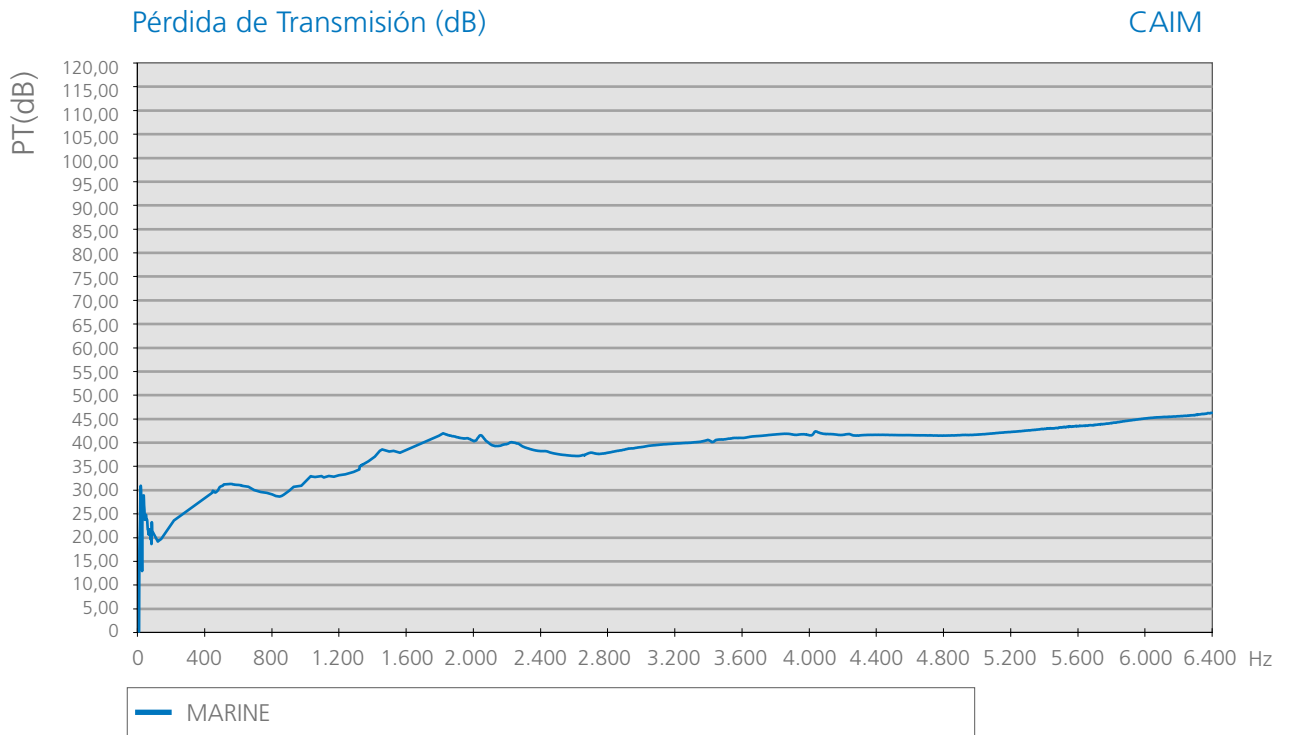

FICHA TÉCNICA

# PINCHO DE SUJECIÓN + TAPA NÁUTICA

32 mm.

44 mm.

Sistema de fijación mecánico para nuestros materiales insonorizantes.

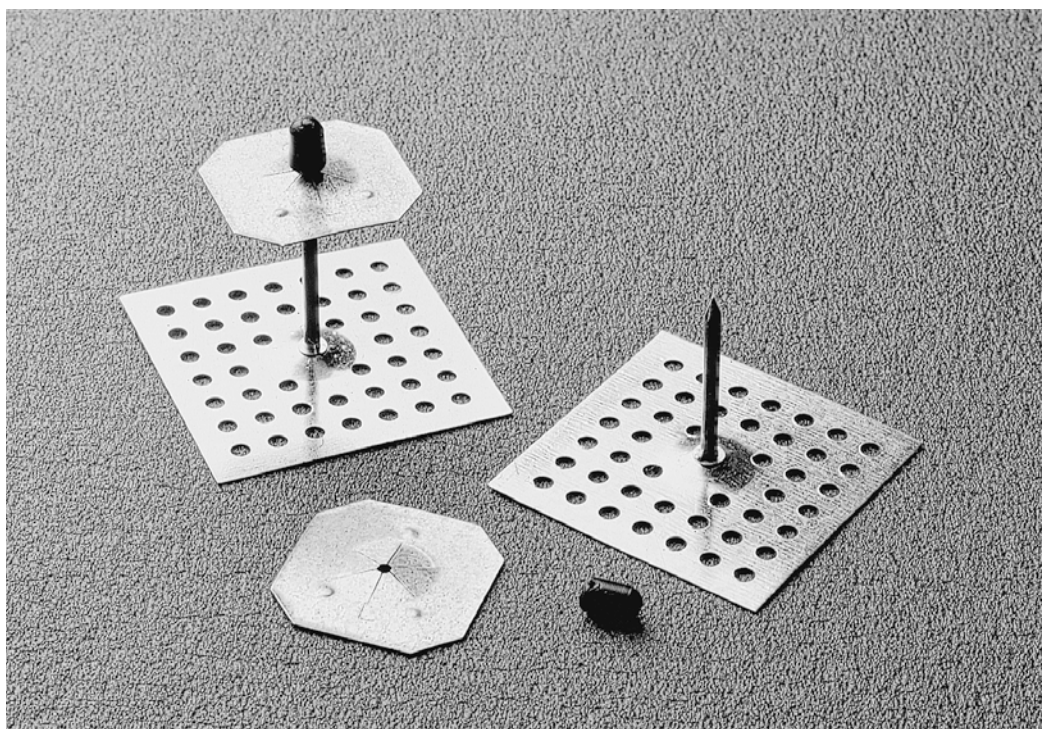

Sistema de fijación mecánico para nuestros materiales insonorizantes.

**Pasos a dar para la instalación:**

1. Para encolar los clavos basta con añadir un sellante de poliuretano, remaches o soldadura.
2. Al apretar el adhesivo pasará a través de las perforaciones, dejar secar unas 12 horas.
3. Colocar un clavo cada 40 o 50 cm y luego presionar el material AKUSTIKABSORBER contra el clavo de manera uniforme.
4. Introducir la arandela y presionar contra la superficie de aislamiento.
5. Cortar el clavo sobrante y colocar el tapón de goma.

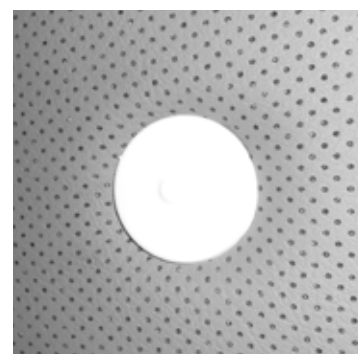

TAPA NÁUTICA

Alturas

32 mm. 44 mm.

Tipo	Código
PINCHO DE SUJECIÓN 32	<b>26401</b>
PINCHO DE SUJECIÓN 44	<b>26402</b>
TAPA NÁUTICA	<b>26409</b>

# OTROS CATÁLOGOS AMC

## SOPORTES ANTIVIBRATORIOS



La gama de antivibratorios caucho metal "AMC MECANOCAUCHO®" pueden resolver problemas como los ya descritos en todo tipo de maquinaria, ya sea móvil o estática. Y de esta forma preservar a las personas y al medio ambiente del efecto nocivo producido por los ruidos y vibraciones.

## VIBRABSORBER + by getzner **sylomer**®



El soporte de muelle está indicado para toda maquinaria que por su diseño tenga elementos móviles o rotatorios, ya que esto produce un desequilibrio conocido como vibración. La vibración producida por una máquina, acarrea diferentes problemas, como la reducción de la vida de la propia máquina o la transmisión de esa vibración a otras estructuras colindantes no aisladas. Es por ello importante instalar un soporte de muelle a la maquinaria.

# OTROS CATÁLOGOS AMC

## AKUSTIK



Los soportes de acústicos nos ayudarán a aislar el ruido. El sonido cuando se hace desagradable al oído humano se denomina ruido y ecológicamente hablando es una forma de contaminación cada día más extendida como consecuencia del desarrollo urbanístico.

## AKUSTIK + by getzner **sylomer®**



Los soportes de techo Akustik+Sylomer® se componen de Sylomer®, que es un poliuretano microcelular especialmente concebido para el aislamiento de vibraciones. Este material produce un grado de atenuación superior a los elastómeros tradicionalmente aplicados para este propósito.

# STOCK A SU DISPOSICIÓN

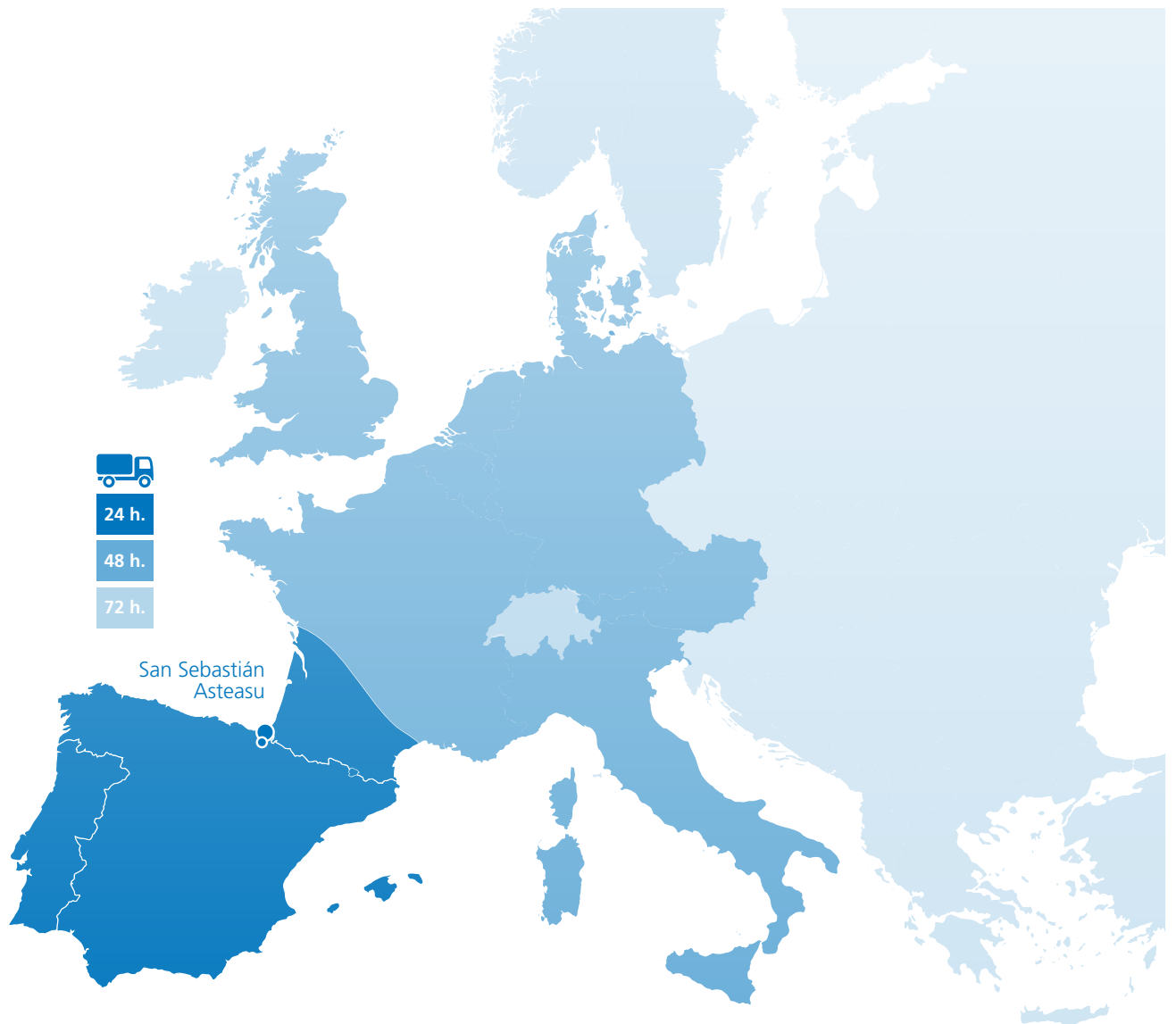





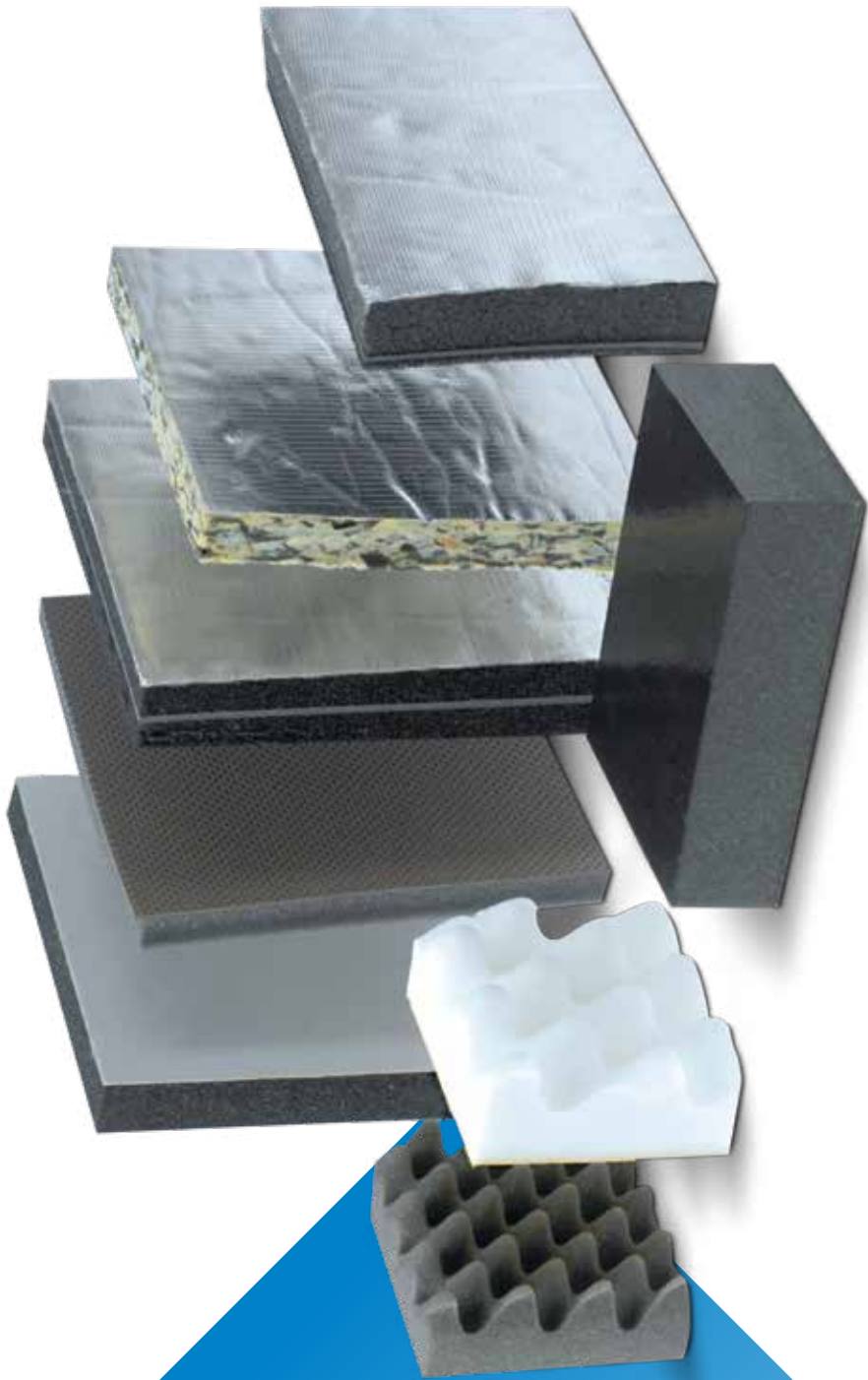



**Aplicaciones Mecánicas del Caucho, S.A.**  
Industrialdea Parc 35 A. • E-20.159  
ASTEASU (Gipuzkoa) España  
Tel.: + 34 943 69 61 02 • Fax: + 34 943 69 62 19  
e-mail: [ventas@amcsa.es](mailto:ventas@amcsa.es)  
[www.akustik.com](http://www.akustik.com)  
[www.mecanocaucho.com](http://www.mecanocaucho.com)

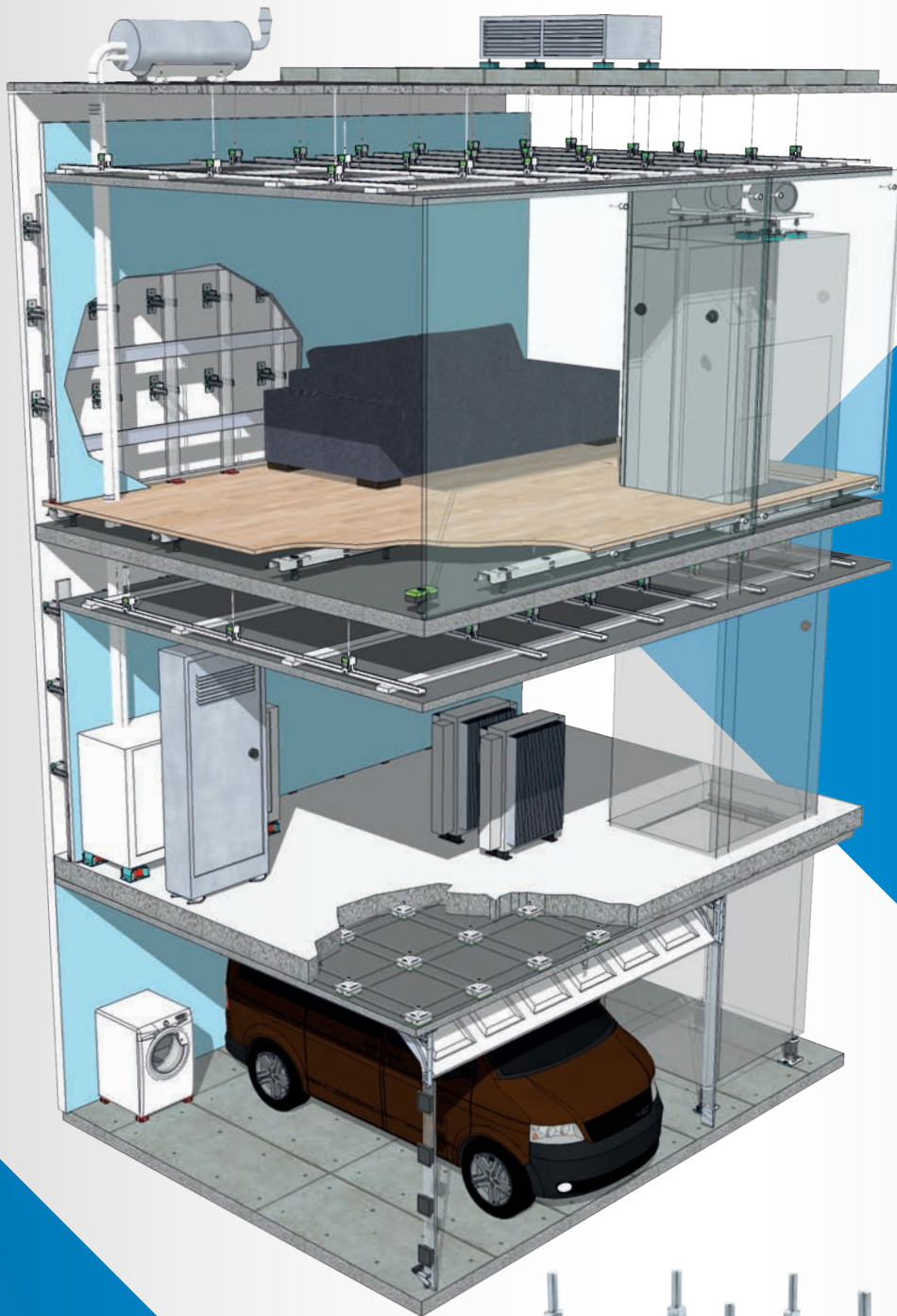

AKUSTIK + **AMC**  
MECANOCAUCHO

---

AKUSTIK + **sylomer**<sup>by getzner</sup>

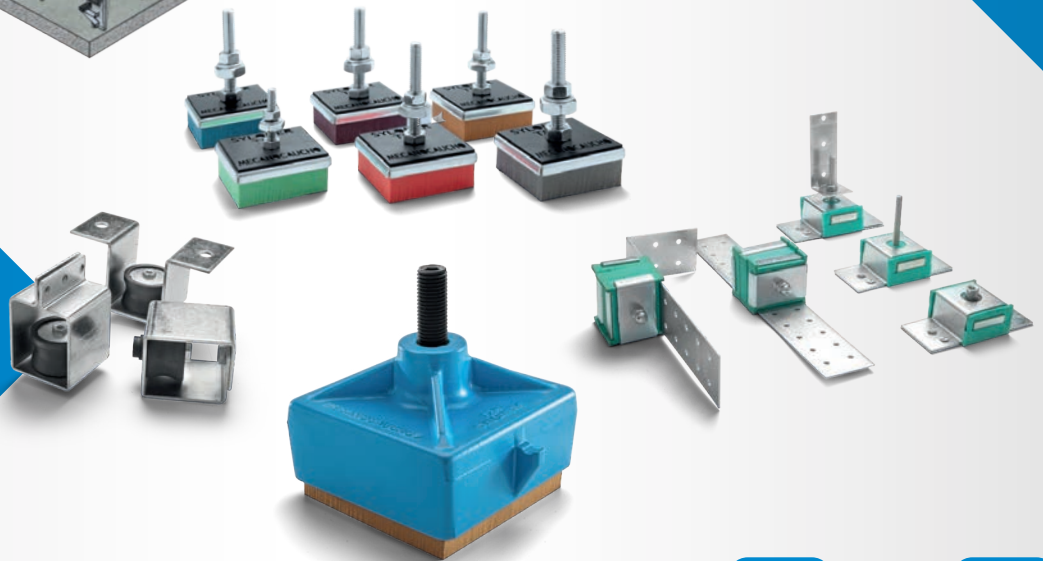

**AMC**  
MECANOCAUCHO

Aislamiento de  
vibraciones de techo



FZ + Sylomer®

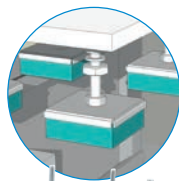

TSR + Sylomer®

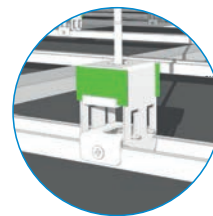
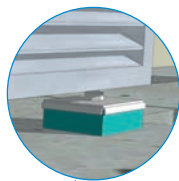

SRB y SRS + Sylomer®



Gran Akustik



Springtec y  
Springtec Super



Akustik + Sylomer®

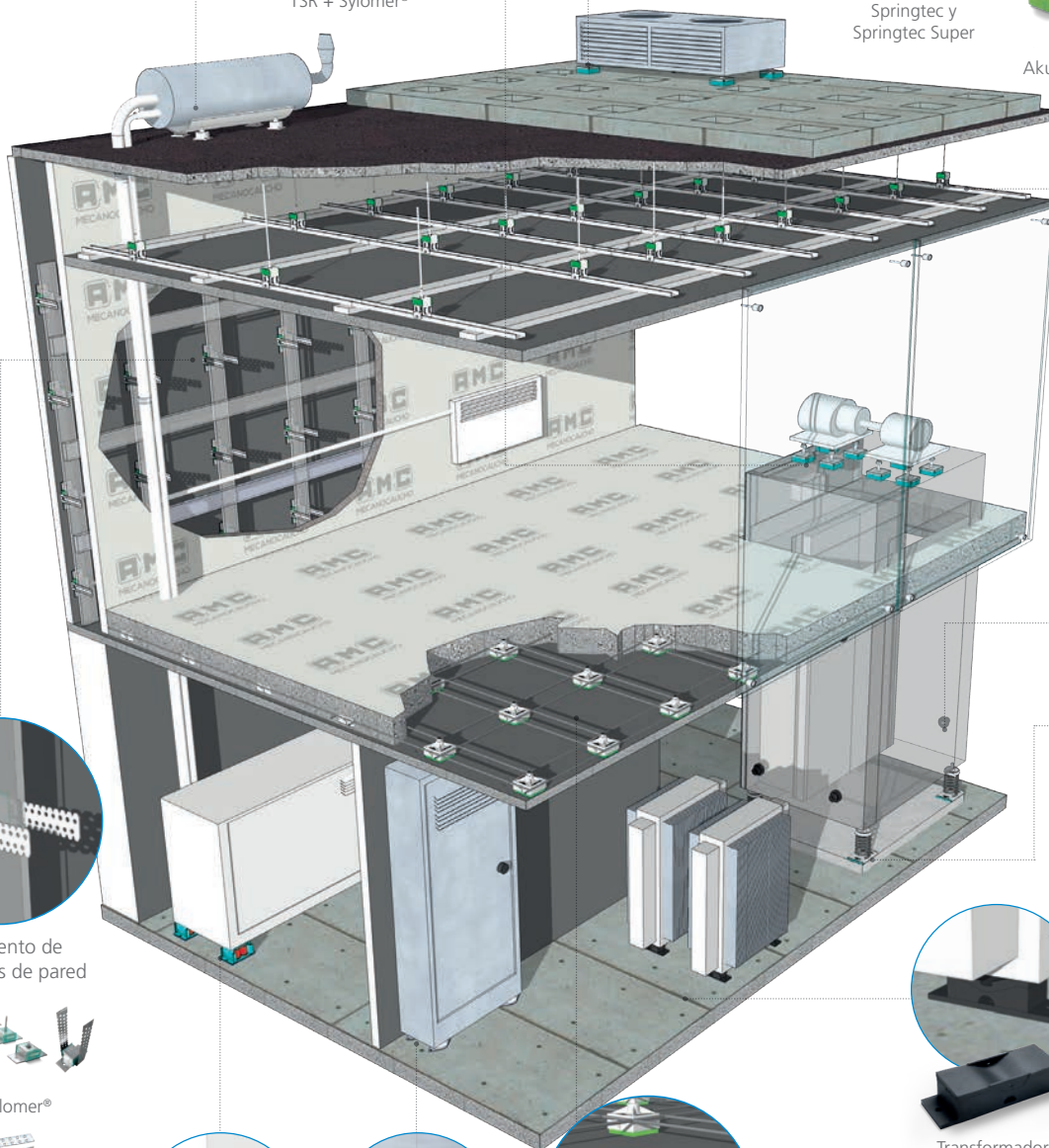

SCB

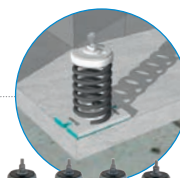

Vibrabsorber  
+ Sylomer®

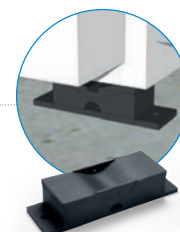

Transformadores

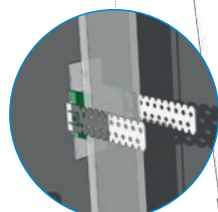

Aislamiento de  
vibraciones de pared



EP+Sylomer®



EP

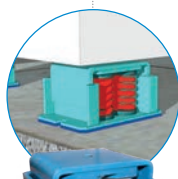

4 AMC Antisísmico  
+Sylomer®

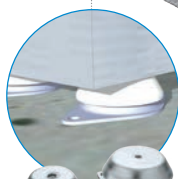

BRB

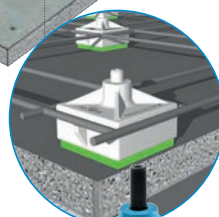

FZH + Sylomer®



Aislamiento de vibraciones de suelo

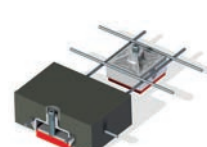

PRESENTACIÓN.....	Pág.04
-------------------	--------

## AKUSTIK +

Conocimientos sobre acústica .....	Pág.07
------------------------------------	--------

### **SOPORTES DE TECHO**

Gama Akustik .....	Pág.09
--------------------	--------

Gama Gran Akustik.....	Pág.12
------------------------	--------

Gama Springtec .....	Pág.13
----------------------	--------

Amortiguadores VT .....	Pág.15
-------------------------	--------

Amortiguadores Spring Rubber® .....	Pág.19
-------------------------------------	--------

### **SOPORTES DE PARED**

Gama E.P. ....	Pág.21
----------------	--------

### **SOPORTES PARA SUELO FLOTANTE**

Amortiguadores bajas frecuencias .....	Pág.23
--	--------

Bloques de apoyo G .....	Pág.24
--------------------------	--------

Tabiabsorber .....	Pág.25
--------------------	--------

## AKUSTIK +

Ensayos comparativos Centro Tecnológico Labein .....	Pág.27
--	--------

Comportamiento a altas y bajas frecuencias .....	Pág.31
--	--------

### **SOPORTES DE TECHO**

Gama Akustik + Sylomer® .....	Pág.32
-------------------------------	--------

Gama Gran Akustik + Sylomer®.....	Pág.42
-----------------------------------	--------

SRS + Sylomer® .....	Pág.49
----------------------	--------

### **SOPORTES DE PARED**

EP + Sylomer® .....	Pág.52
---------------------	--------

### **SOPORTES PARA SUELO FLOTANTE**

Soportes TSR + Sylomer® .....	Pág.56
-------------------------------	--------

FHZ + Sylomer® .....	Pág.59
----------------------	--------

### **SOPORTES ANTIVIBRATORIOS**

TLG + Sylomer® .....	Pág.63
----------------------	--------



Amc-Mecanocaucho S.A. Fábrica 1



Amc-Mecanocaucho S.A. Fábrica 2



Fábrica de **sylomer®** en Austria



Año **1969**, en dos localidades muy diferentes de nuestra geografía europea se crean los cimientos de **Amc-Mecanocaucho®** y **Getzner Werkstoffe**.

Ambas empresas se adelantan a los acontecimientos del momento y apuestan por la creación de productos contra el ruido y las vibraciones, o lo que hoy en día llamamos contaminación acústica.

A finales de los 80 ambas empresas se conocen y empiezan a realizar proyectos industriales en España, con un novedoso producto llamado **Sylomer®**.

Desde entonces los departamentos técnicos de **Getzner** y **AMC** trabajan y estudian proyectos conjuntamente, llegando a dar soluciones excelentes a verdaderos problemas de ruido estructural en aplicaciones de ingeniería civil e industrial.

Actualmente no sólo nos une un contrato, sino una amistad y un buen número de referencias exitosas.

Con nuestro equipo, su problema de ruido estructural está en buenas manos.

## INGENIERÍA

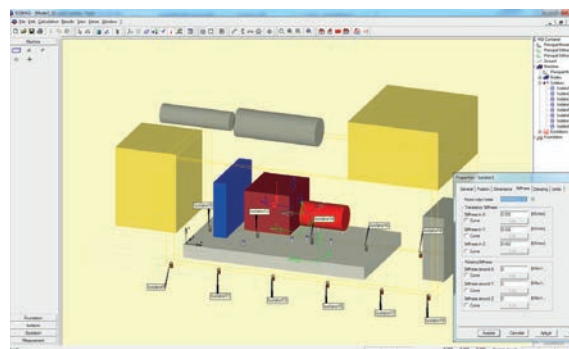

## LOGÍSTICA

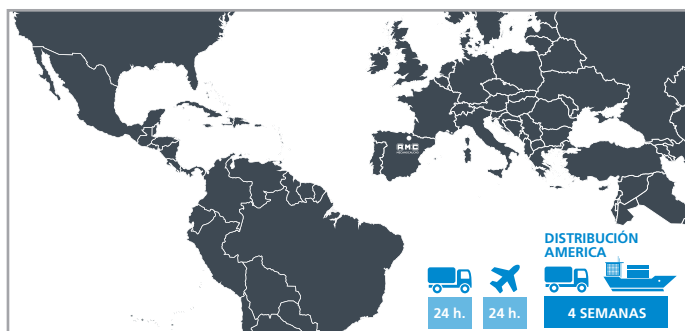

## CÁLCULOS ANTIVIBRATORIOS

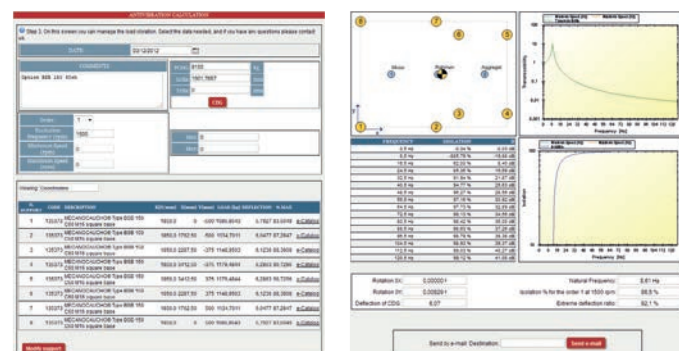

## EXPOSITORES



# La unión de dos grandes empresas

## CALIDAD

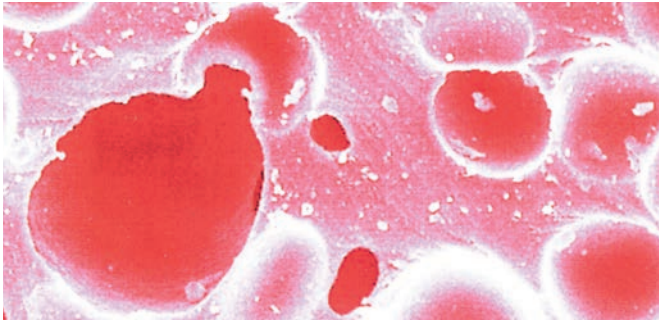

Poseemos más de 45 años de experiencia ofreciendo a nuestra clientela productos de calidad, capaces de superar las pruebas más exigentes gracias a nuestro conocimiento de los procesos adecuados de fabricación y a la utilización de componentes de máxima calidad.

## SERVICIO



Todo el equipo que compone AMC está persuadido que nuestra misión es la de superar las expectativas de nuestro cliente.

## SERVICIO TÉCNICO



Cálculo · Diseño · Ensayos · Medición

Gracias a nuestro departamento técnico colaboramos con nuestros clientes, asesorando y recomendando en todo momento para poder llegar a la solución adecuada a cada problema vibratorio.

## SOPORTE AL DISTRIBUIDOR



AMC-MECANOCAUCHO ofrece a sus distribuidores una amplia gama de expositores de punto de venta. Si no es propietario de ningún expositor de punto de venta, nuestro departamento comercial puede ofrecerle diferentes modelos.



# Akustik+

**AMC**  
MECANOCAUCHO

Fiabilidad y economía

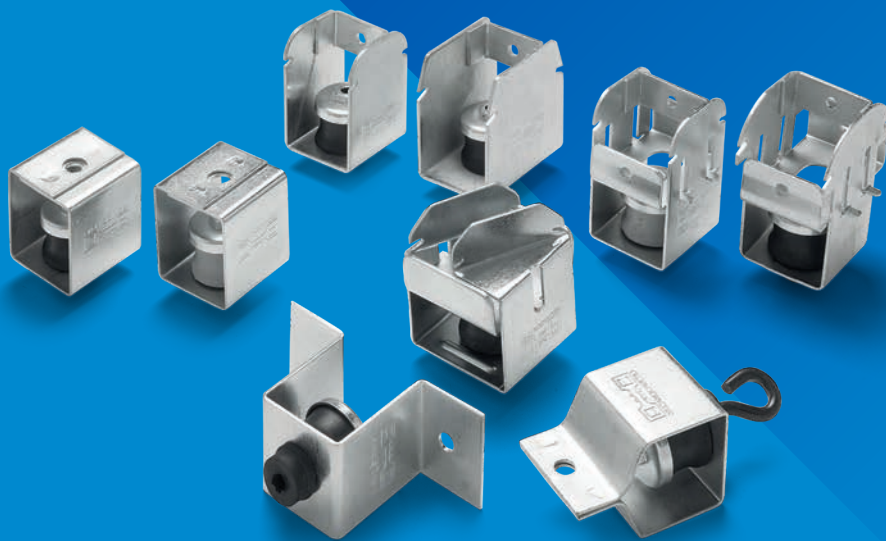

# AKUSTIK+ AMC Mecanocaucho

## CONOCIMIENTOS SOBRE ACÚSTICA

### 1.-PROBLEMAS DE RUIDO Y VIBRACIONES EN LOCALES

El sonido cuando se hace desagradable al oído humano se denomina ruido y ecológicamente hablando es una forma de contaminación cada día más extendida como consecuencia del desarrollo urbanístico.

Podríamos definirlo como un fenómeno vibratorio que se propaga en un medio elástico (techos, paredes, suelos y el mismo aire) causando perturbaciones dentro del mismo. Para un correcto aislamiento de un local, el primer paso que se debería de dar sería identificar la composición y valores del ruido perturbador (espectro de frecuencias, nivel sonoro etc).

Una vez conocida la magnitud de ruido o vibraciones que debemos de aislar, se debe construir un cajón desolarizado desconectado que nos dé los valores de aislamiento y amortiguamiento requeridos.

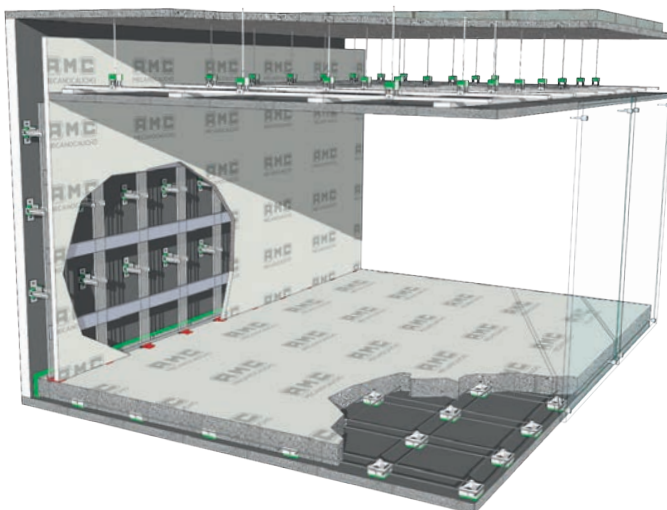

### 2.-BOX IN BOX

El concepto "box in box" consiste en aislar acústicamente un habitáculo mediante la interposición de elementos flexibles entre la estructura del edificio y los elementos que están a la vista y en contacto directo con las personas.

Así, AMC-MECANOCAUCHO dispone de una amplia gama de soportes para el aislamiento acústico y vibratorio de suelos, techos y paredes. Existen soluciones con tecnología de caucho, de Sylomer®, de muelle o combinaciones de los anteriores.



### 3.- SOLUCIONES ANTIVIBRATORIAS

<p><b>A. CAUCHO</b> Frecuencia de resonancia: 10-15Hz. Eficaz en medias y altas frecuencias. Deflexiones estáticas pequeñas. Alto amortiguamiento.</p>		
<p><b>B. SYLOMER®</b> Frecuencia de resonancia: 7-12Hz. Eficaz en medias y altas frecuencias. Deflexiones estáticas muy pequeñas.</p>		
<p><b>C. MUELLE</b> Frecuencia de resonancia: 2-7Hz. Eficaz en bajas y medias frecuencias. Deflexiones estáticas grandes. Mismo comportamiento estático y dinámico. Bajo amortiguamiento, gran aislamiento.</p>		

## CONOCIMIENTOS SOBRE ACÚSTICA

### 4.- LA IMPORTANCIA DE LA FRECUENCIA PROPIA DINÁMICA DE LOS SOPORTES.

Para realizar el estudio y cálculo de un local insonorizado es imprescindible utilizar datos reales.

Las rigideces estáticas que proporcionan los gráficos de carga flecha estáticos no son válidas para el cálculo de un aislamiento realista.

La experiencia ha demostrado que los cálculos estáticos se diferencian mucho de la realidad.

En la actualidad, AMC dispone de una máquina de ensayos dinámica capaz de generar cualquier tipo de vibración, obteniendo valores reales de frecuencia propia, coeficiente de amortiguamiento, aislamiento, rigidez dinámica, ángulo de pérdida y tasa de amortiguamiento crítico.

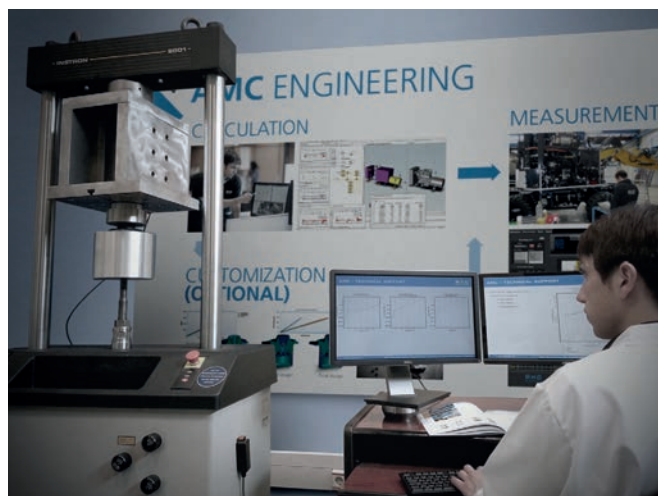

Máquina de ensayos dinámica

### 5.- INSTALACIÓN, ES EL 50% DE LA SOLUCIÓN. CONSEJO: INSTALACIÓN DE JUNTA PERIMETRAL.

La correcta instalación de estos soportes es un factor clave para obtener unos resultados óptimos de aislamiento acústico. Para ello, es importante realizar un sellado perimetral correcto, ya que evita puentes acústicos que pueden llevar a la transmisión de ruido a través de paredes flanqueantes.

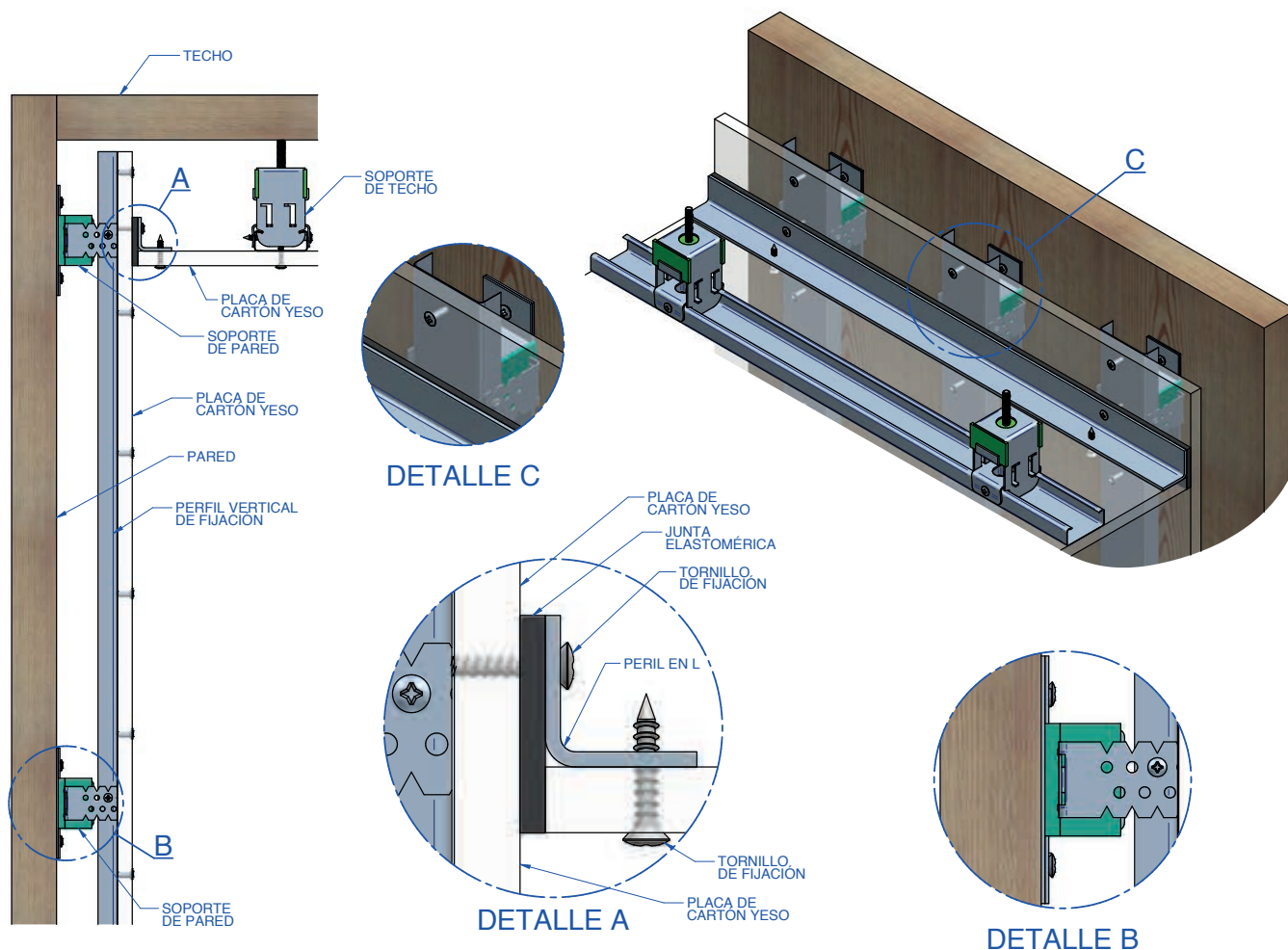

# AKUSTIK+ AMC Mecanocaucho

## SOPORTES DE TECHO

### Gama Akustik

A-45 carga de 8 a 30 kg

B-60 carga de 25 a 60 kg

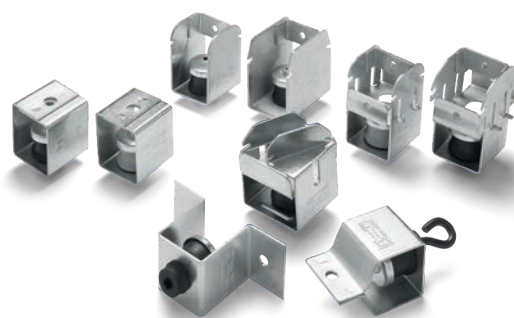

Gama diseñada para la suspensión de falsos techos acústicos y maquinaria trabajando a partir de 1.000 r.p.m. En toda la gama Akustik se mantiene el mismo elemento antivibratorio fabricado en caucho de gran calidad mecánica, especialmente diseñado para el aislamiento vibratorio. La estructura metálica es resistente a más de 650 kg y recubierta de baño zincado trivalente.

#### Comportamiento dinámico

GRÁFICO 1

Gráfico Carga Flecha estático



GRÁFICO 2

Frecuencia propia

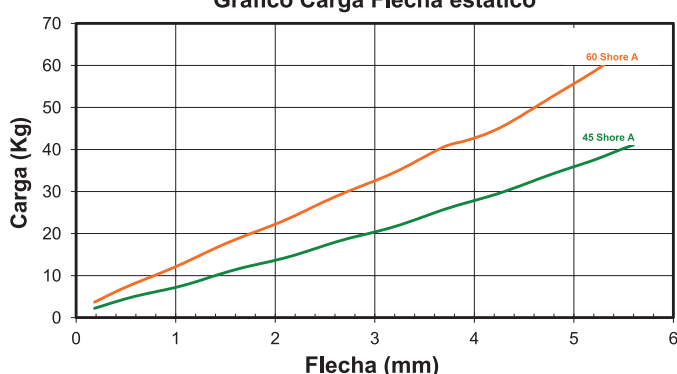

GRÁFICO 3

% de Aislamiento y atenuación en dB

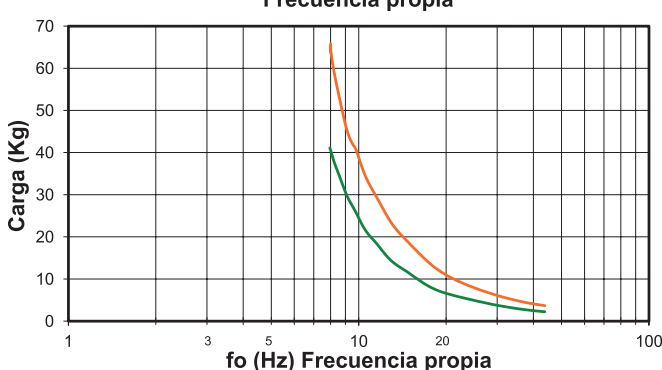
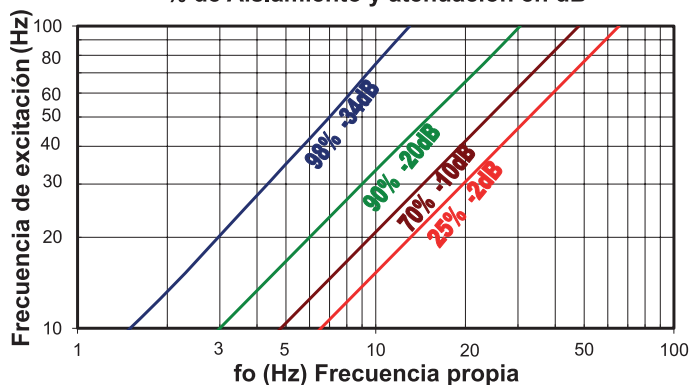

Para seleccionar un soporte elástico se necesitan los siguientes datos:

- Carga a la que se somete el soporte.
- Frecuencia de excitación en Hz.

Cómo calcular:

• Seleccionar la línea de carga correcta en el gráfico nº 1, ir al gráfico nº 2 y obtener la frecuencia propia de la suspensión. Con esta frecuencia propia prolongar la línea hacia el gráfico 3 y obtener el % de aislamiento para la frecuencia de excitación dada.



	DESCRIPCIÓN	CARGA	REF.
	Akustik Super T-47 A-45	8-30 Kg.	23801
	Akustik Super T-47 B-60	25-60 Kg.	23802

	DESCRIPCIÓN	CARGA	REF.
	Akustik Super T-60 A-45	8-30 Kg.	23811
	Akustik Super T-60 B-60	25-60 Kg.	23812

	DESCRIPCIÓN	CARGA	REF.
	Akustik Sierra A-45	8-30 Kg.	23861
	Akustik Sierra B-60	25-60 Kg.	23862

## SOPORTES DE TECHO

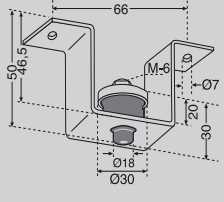
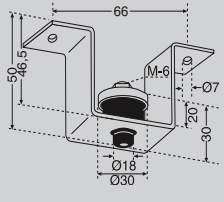
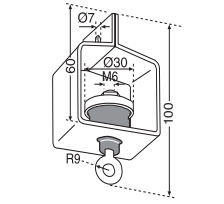
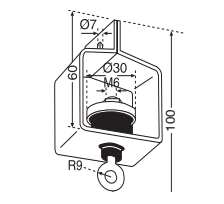
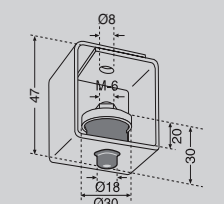
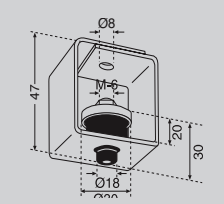
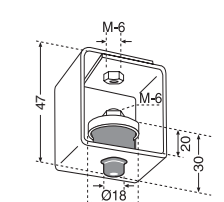
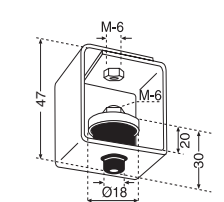
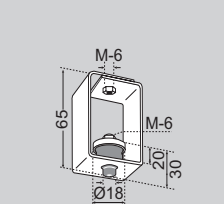
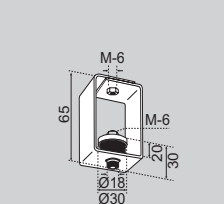
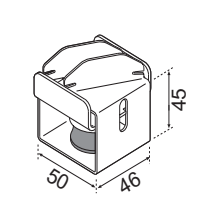
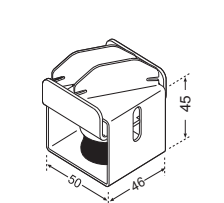
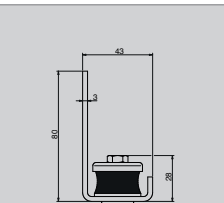
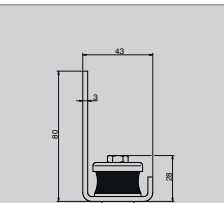
	DESCRIPCIÓN	CARGA	REF.	RESUMEN		DESCRIPCIÓN	CARGA	REF.	RESUMEN
	Akustik 1 A-45	8-30 Kg.	23101	Colocación al techo directamente con dos tiros.		Akustik 1 B-60	25-60 Kg.	23102	Colocación al techo directamente con dos tiros.
	Akustik 2 A-45	8-30 Kg.	23111	Colocación al techo mediante ganchos.		Akustik 2 B-60	25-60 Kg.	23112	Colocación al techo mediante ganchos.
	Akustik 3 A-45	8-30 Kg.	23121	Colocación al techo mediante tiro o varilla M-6.		Akustik 3 B-60	25-60 Kg.	23122	Colocación al techo mediante tiro o varilla M-6.
	Akustik 4 A-45	8-30 Kg.	23131	Colocación al techo mediante varilla M-6.		Akustik 4 B-60	25-60 Kg.	23132	Colocación al techo mediante varilla M-6.
	Akustik 4 high A-45	8-30 Kg.	23133	Colocación al techo mediante varilla M-6.		Akustik 4 high B-60	25-60 Kg.	23134	Colocación al techo mediante varilla M-6.
	Akustik Seguridad T-47 A-45	8-30 Kg.	23210	Preparado para un montaje simple y accesible, además de una gran robustez.		Akustik Seguridad T-47 B-60	25-60 Kg.	23213	Preparado para un montaje simple y accesible, además de una gran robustez.
	Akustik GB A-45	8-30 Kg.	23103	Preparado para fijación en plano vertical		Akustik GB B-60	25-60 Kg.	23104	Preparado para fijación en plano vertical

# AKUSTIK+ AMC Mecanocaucho

## SOPORTES DE TECHO

### Gama Akustik

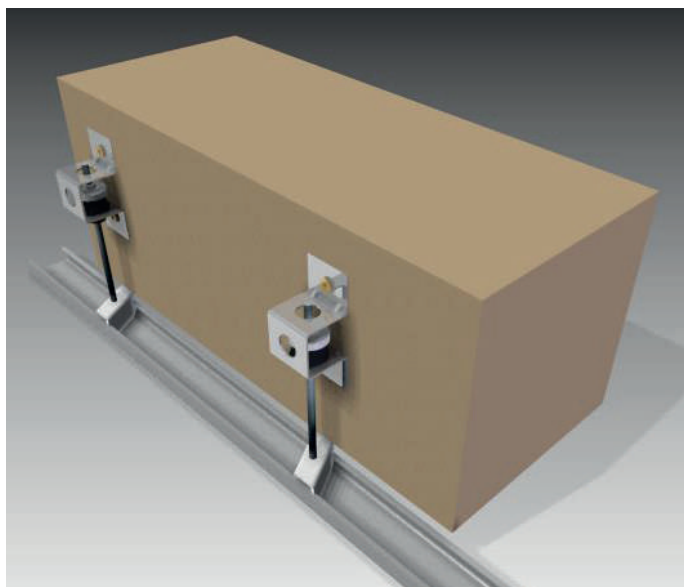
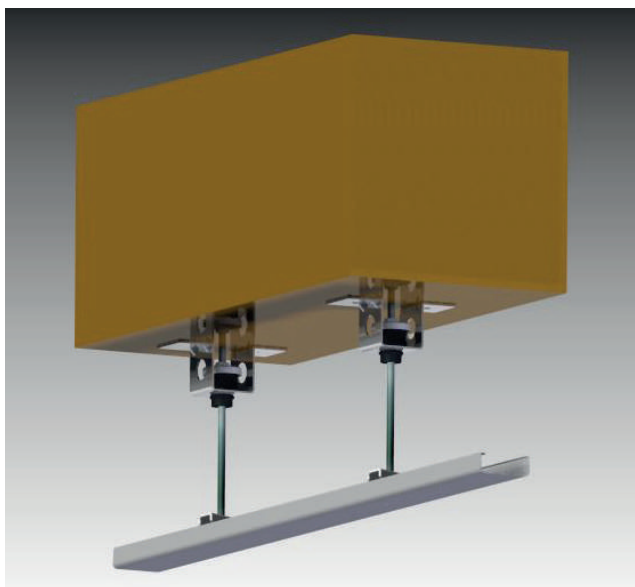
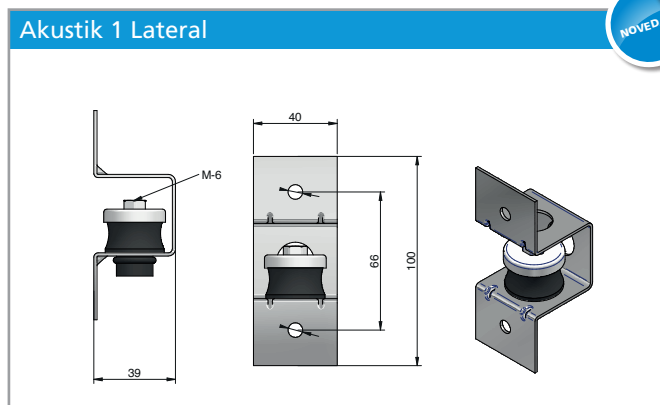
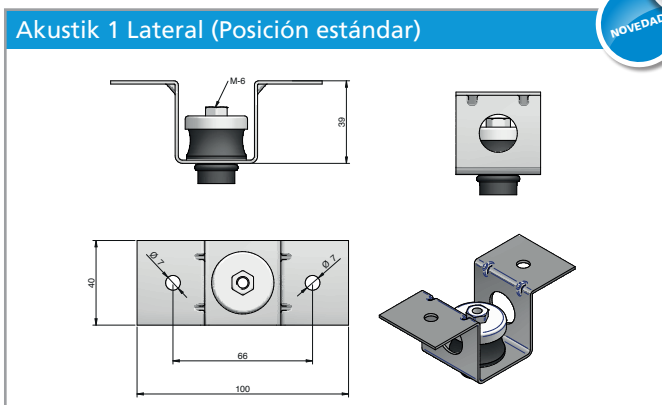

DESCRIPCIÓN	CARGA	REF.
Akustik 1 Lateral A-45	8-30 Kg	23571
Akustik 1 Lateral B-60	25-60 Kg	23572

DESCRIPCIÓN	REF.
Campana niveladora	23159

### Pasos de instalación Akustik Seguridad



# SOPORTES DE TECHO

## Gama Gran Akustik

A-45 carga de 40 a 100 kg

B-60 carga de 80 a 150 kg

Gama diseñada para la suspensión de falsos techos acústicos y maquinaria trabajando a partir de 1.000 r.p.m. En toda la gama se mantiene el mismo elemento antivibratorio fabricado en caucho de gran calidad mecánica y especialmente diseñado para el aislamiento vibratorio. La estructura metálica es resistente a más de 1.000 kg y recubierta de baño zincado trivalente.



Para seleccionar un soporte elástico se necesitan los siguientes datos:

- Carga a la que se somete el soporte.
- Frecuencia de excitación en Hz.

### Cómo calcular:

- Seleccionar la línea de carga correcta en el gráfico nº 1, ir al gráfico nº 2 y obtener la frecuencia propia de la suspensión. Con esta frecuencia propia prolongar la línea hacia el gráfico 3 y obtener el % de aislamiento para la frecuencia de excitación dada.



### Comportamiento dinámico

GRÁFICO 1

Gráfico Carga Flecha estático



GRÁFICO 2

Frecuencia propia

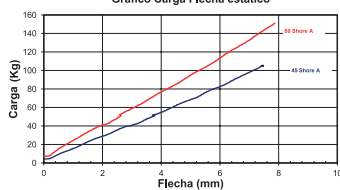

GRÁFICO 3

% de Aislamiento y atenuación en dB



	DESCRIPCIÓN	CARGA	REF.
	Gran Akustik 1 A-45	40-100 Kg.	23201
	Gran Akustik 2 A-45	40-100 Kg.	23211
	Gran Akustik 3 A-45	40-100 Kg.	23221
	Gran Akustik 1 B-60	80-150 Kg.	23202
	Gran Akustik 2 B-60	80-150 Kg.	23212
	Gran Akustik 3 B-60	80-150 Kg.	23222

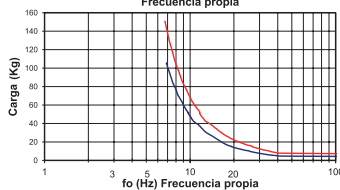
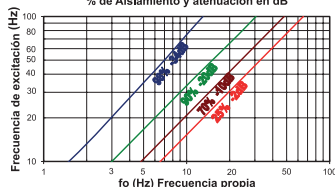

Gran Akustik 3



Gran Akustik 2

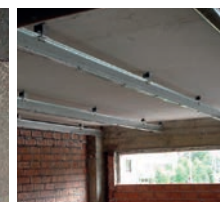

Ejemplo de instalación

# AKUSTIK+ AMC Mecanocaucho

## SOPORTES DE TECHO

### Gama Springtec

Carga de 5 a 60 kg.

Gama diseñada para la suspensión de falsos techos acústicos y maquinaria trabajando a partir de 450 r.p.m. Fabricado con muelle calidad cola de piano de gran resistencia mecánica, guiado por dos placas de caucho y con tope fin de carrera interior para evitar la posibilidad de contacto entre espiras, en caso de sobrecarga.



Comportamiento dinámico

GRÁFICO 1

Gráfico Carga Flecha estático



GRÁFICO 2

Frecuencia propia

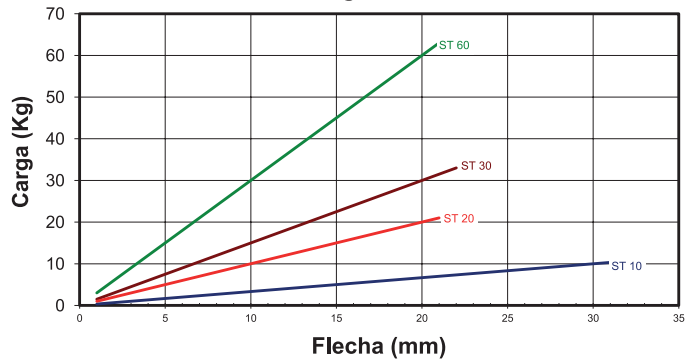

GRÁFICO 3

% de Aislamiento y atenuación en dB

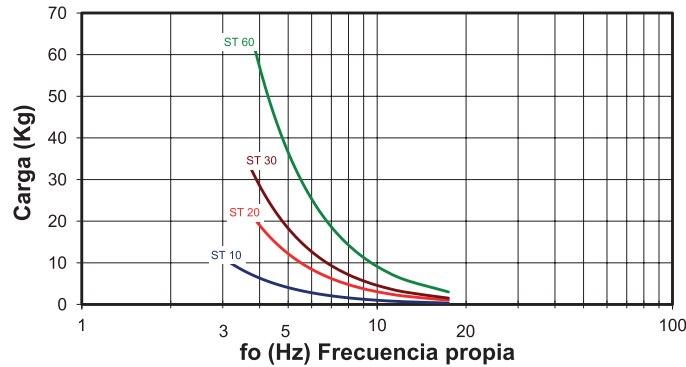
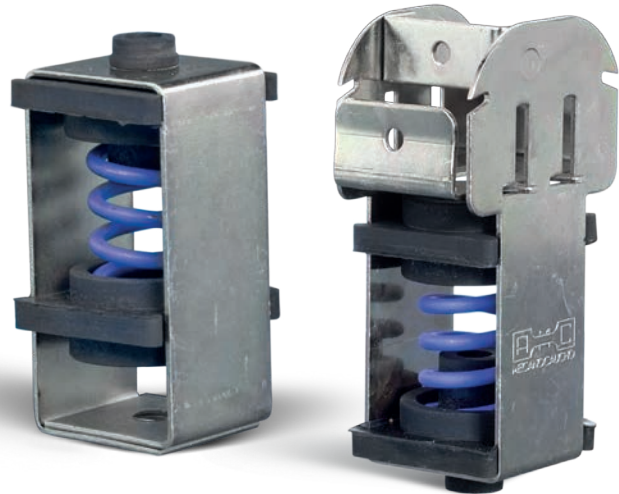
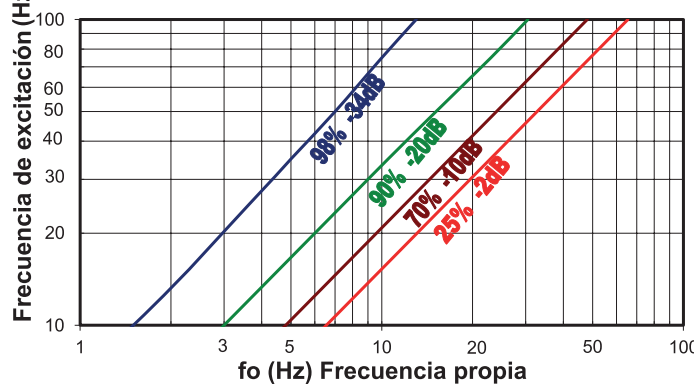

Para seleccionar un soporte elástico se necesitan los siguientes datos:

- Carga a la que se somete el soporte.
- Frecuencia de excitación en Hz.

Cómo calcular:

- Seleccionar la línea de carga correcta en el gráfico nº 1, ir al gráfico nº 2 y obtener la frecuencia propia de la suspensión. Con esta frecuencia propia prolongar la línea hacia el gráfico 3 y obtener el % de aislamiento para la frecuencia de excitación dada.



# SOPORTES DE TECHO

## Gama Springtec

	DESCRIPCIÓN	CARGA MAX. PERMANENTE	REF.
	Springtec ST-10 Tipo 1	10 Kg.	23301
	Springtec ST-20 Tipo 1	20 Kg.	23302
	Springtec ST-30 Tipo 1	30 Kg.	23303
	Springtec ST-60 Tipo 1	60 Kg.	23304
	Springtec ST-10 Tipo 2	10 Kg.	23305
	Springtec ST-20 Tipo 2	20 Kg.	23307
	Springtec ST-30 Tipo 2	30 Kg.	23309
	Springtec ST-60 Tipo 2	60 Kg.	23311
	Springtec ST-10 Lateral	10 Kg.	23406
	Springtec ST-20 Lateral	20 Kg.	23407
	Springtec ST-30 Lateral	30 Kg.	23408
	Springtec ST-60 Lateral	60 Kg.	23409

	DESCRIPCIÓN	CARGA MAX. PERMANENTE	REF.
	Springtec Super T-47 Tipo ST-10	10 Kg.	23421
	Springtec Super T-47 Tipo ST-20	20 Kg.	23422
	Springtec Super T-47 Tipo ST-30	30 Kg.	23423
	Springtec Super T-47 Tipo ST-60	60 Kg.	23424
	Springtec Super T-60 Tipo ST-10	10 Kg.	23351
	Springtec Super T-60 Tipo ST-20	20 Kg.	23352
	Springtec Super T-60 Tipo ST-30	30 Kg.	23353
	Springtec Super T-60 Tipo ST-60	60 Kg.	23354



# AKUSTIK+ AMC Mecanocaucho

## SOPORTES DE TECHO

### Amortiguadores VT

Carga de 10 a 750 kg.

Gama diseñada para la suspensión de falsos techos acústicos y maquinaria trabajando a partir de 450 r.p.m. Estos soportes están fabricados con muelles de gran calidad mecánica y guiados por una arandela de caucho con la

función de que no existan puentes acústicos en caso de desalineación de las varillas. La estructura metálica es resistente y está recubierta de baño zincado trivalente.

#### Comportamiento dinámico

GRÁFICO 1  
CARGA FLECHA ESTÁTICO  
VT 15 - VT 150 R



GRÁFICO 1  
CARGA FLECHA ESTÁTICO  
VT 150 - VT 750



GRÁFICO 2  
FRECUENCIA PROPIA  
VT 15 - VT 150 R

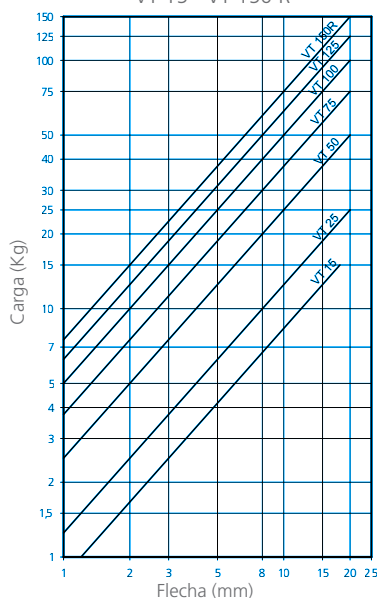

GRÁFICO 2  
FRECUENCIA PROPIA  
VT 150 - VT 750

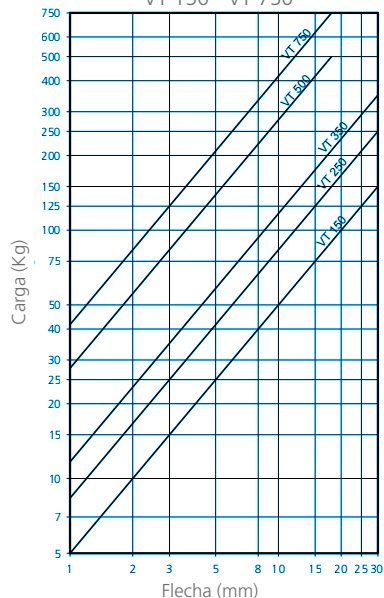

GRÁFICO 3

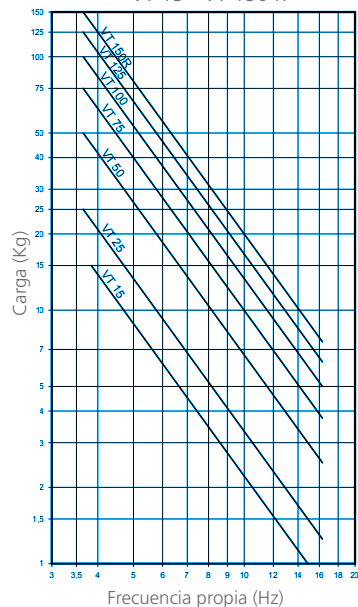

Para seleccionar un soporte elástico se necesitan los siguientes datos:

- Carga a la que se somete el soporte.
- Frecuencia de excitación en Hz.

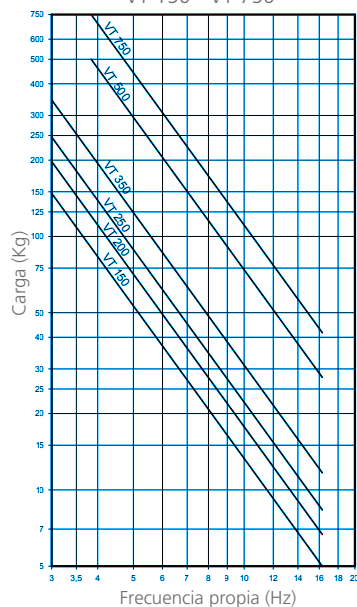
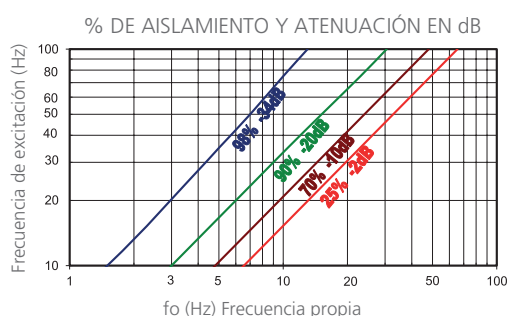
Cómo calcular:

• Seleccionar la línea de carga correcta en el gráfico nº 1, ir al gráfico nº 2 y obtener la frecuencia propia de la suspensión. Con esta frecuencia propia prolongar la línea hacia el gráfico 3 y obtener el % de aislamiento para la frecuencia de excitación dada.



# SOPORTES DE TECHO

## Amortiguadores VT

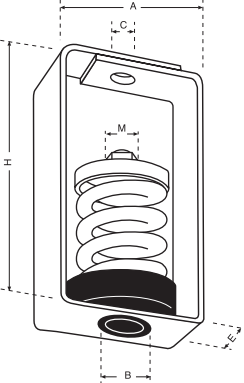
	Tipo	CARGA MÁX. PERMANENTE	Color muelle	A (mm)	C (mm)	E (mm)	H(mm)	M	Peso (kg)	Código
 	VT 15	15	NEGRO	80	12	50	120	M-8	0,71	<b>20200</b>
	VT 25	25	NEGRO	25	12	50	120	M-8	0,71	<b>20201</b>
	VT 50	50	AZUL	50	12	50	120	M-8	0,7	<b>20202</b>
	VT 75	75	GRIS	75	12	50	120	M-8	0,72	<b>20203</b>
	VT 100	100	BEIGE	100	12	50	120	M-8	0,778	<b>20204</b>
	VT 125	125	BLANCO	125	12	50	120	M-8	1,102	<b>20211</b>
	VT 150R	150	NEGRO	80	12	50	120	M-8	0,77	<b>20224</b>
	VT 150	150	AZUL	150	16	80	160	M-12	2,035	<b>20205</b>
	VT 200	200	BLANCO	200	16	80	160	M-12	2,072	<b>20210</b>
	VT 250	250	NEGRO	250	16	80	160	M-12	2,148	<b>20206</b>
	VT 350	350	CREMA	350	16	80	160	M-12	2,33	<b>20207</b>
	VT 500	500	GRIS CLARO	500	18	100	180	M-14	4,785	<b>20208</b>
VT 750	750	VERDE	750	18	100	180	M-14	5,249	<b>20209</b>	

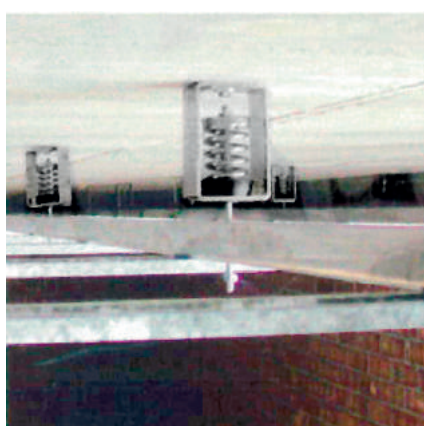

# AKUSTIK+ AMC Mecanocaucho

## SOPORTES DE TECHO

### VT-HD

#### APLICACIONES

Gama diseñada para la suspensión de falsos techos acústicos y maquinaria trabajando a partir de 450 r.p.m. Frecuencia propia de 2 a 5Hz.

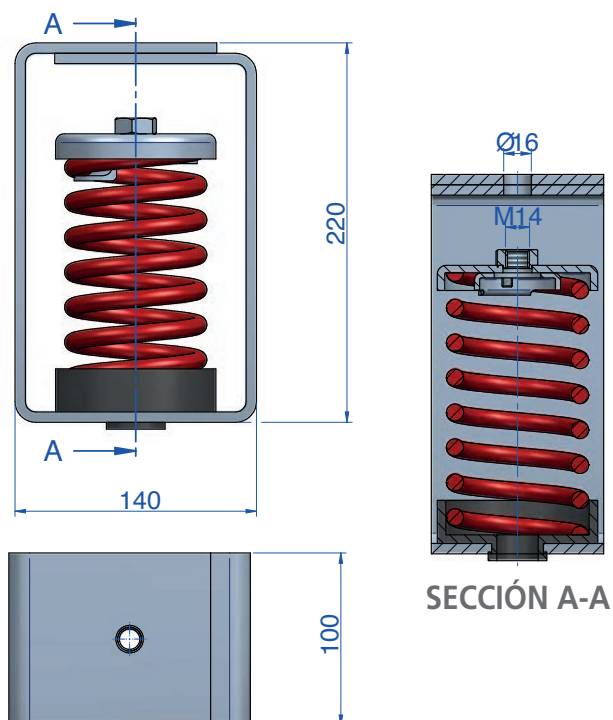

Tipo	CARGA MÁX. PERMANENTE	Color muelle	Flecha mm	Código
VT-67 HD	67	AZUL	50	20235
VT-95 HD	95	BLANCO	50	20239
VT-123 HD	123	NEGRO	50	20236
VT-173 HD	173	BEIGE	50	20240
VT-223 HD	223	ROJO	50	20237
VT-335 HD	335	GRIS	50	20241
VT-446 HD	446	VERDE	50	20238

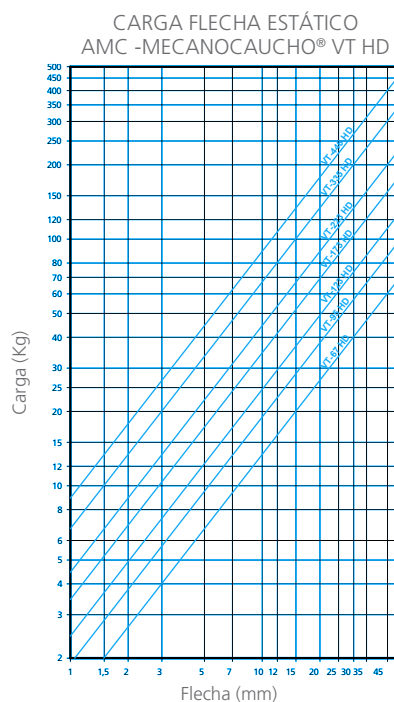
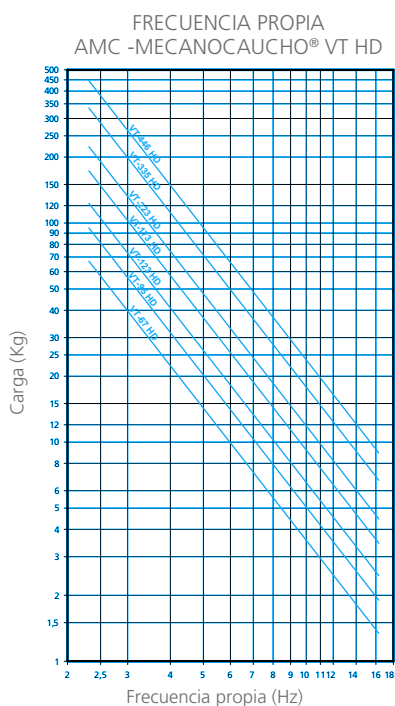

# SOPORTES DE TECHO

## VT 3

Los soportes de techo para bajas frecuencias naturales VT tipo 3, son producidos en 6 diferentes estándares de muelles espirales con rigideces que se ajustan a cargas de 5 a 150Kg. La frecuencia natural en su punto de carga óptimo se sitúa por debajo de los 5 Hz. Estas propiedades técnicas otorgan un gran nivel de aislamiento en estructuras concretas. Sus partes metálicas tienen un revestimiento para soportar entornos corrosivos.

Estos son normalmente instalados cada 1,5 metros lineales. Pero estas características pueden ser ajustadas para adaptar a los pesos o frecuencias naturales según el requerimiento de la aplicación.

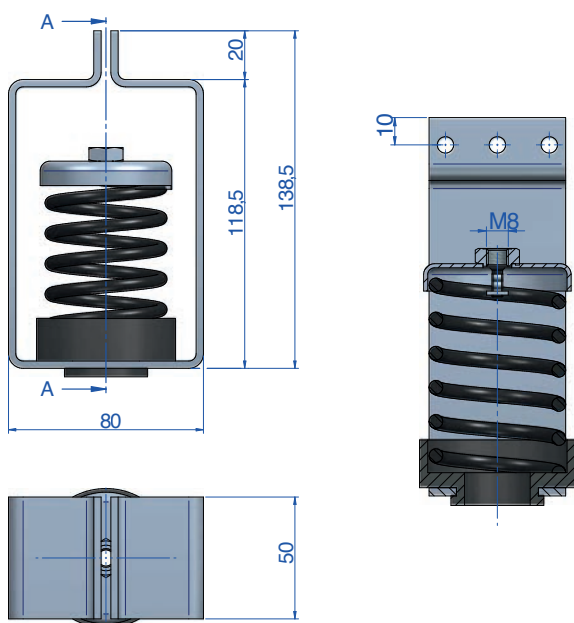

Tipo	Color muelle	Carga Max. (kg)	Código
VT 25	NEGRO	25	20218
VT 50	AZUL	50	20219
VT 75	GRIS	75	20220
VT 100	BEIGE	100	20221
VT 125	BLANCO	125	20222
VT 150	NEGRO	150	20217

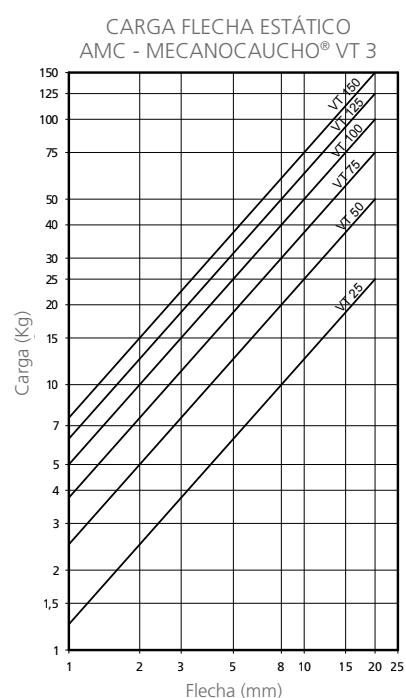
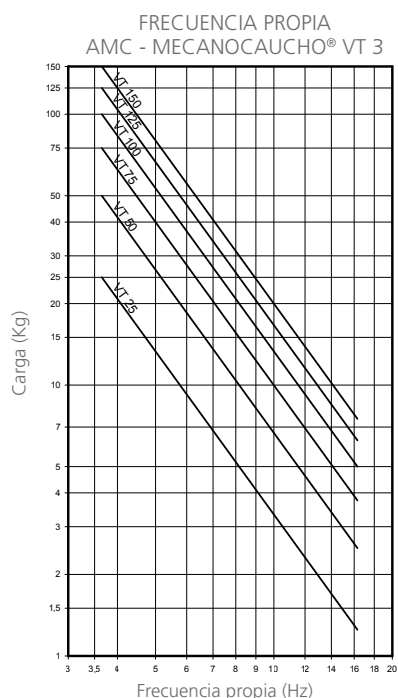

# AKUSTIK+ AMC Mecanocaucho

## SOPORTES DE TECHO

### Amortiguadores Spring Rubber<sup>®</sup>

Carga de 8 a 100 kg.

Gran poder de amortiguamiento. Se trata de nuestra nueva gama de antivibratorios, en la cual conjugamos la elasticidad que nos proporciona el muelle, con el gran poder de amortiguamiento que nos ofrece el caucho. La estructura metálica es resistente a más de 650 kg y está recubierta de baño zincado trivalente.



#### Comportamiento dinámico

GRÁFICO 1



GRÁFICO 2



GRÁFICO 3

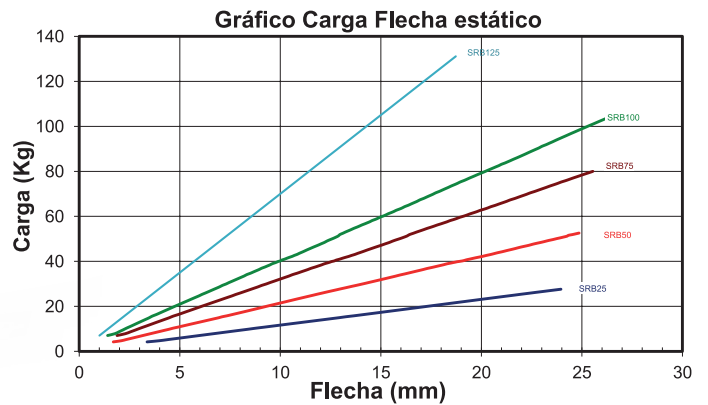

Para seleccionar un soporte elástico se necesitan los siguientes datos:

- Carga a la que se somete el soporte.
- Frecuencia de excitación en Hz.

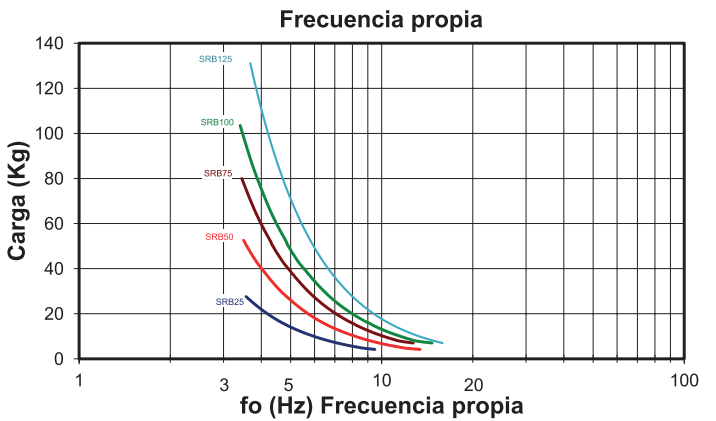
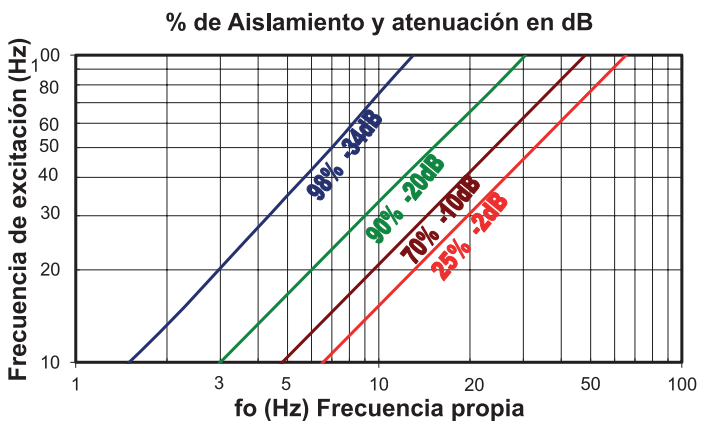
Cómo calcular:

- Seleccionar la línea de carga correcta en el gráfico n° 1, ir al gráfico n° 2 y obtener la frecuencia propia de la suspensión. Con esta frecuencia propia prolongar la línea hacia el gráfico 3 y obtener el % de aislamiento para la frecuencia de excitación dada.



## SOPORTES DE TECHO

### Amortiguadores Spring Rubber®

	DESCRIPCIÓN	COLOR MUELLE	CARGA MÁX. PERMANENTE	COTAS					REF.
				A	H	B	C	E	
	SRB-25	NEGRO	25 Kg	75	150	30	12	50	23401
	SRB-50	AZUL	50 Kg	75	150	30	12	50	23402
	SRB-75	GRIS	75 Kg	75	150	30	12	50	23403
	SRB-100	BEIGE	100 Kg	75	150	30	12	50	23404
	SRB-125	BLANCO	125 Kg	75	150	30	12	50	23405

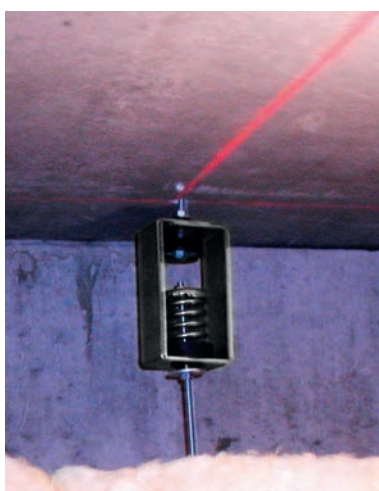

# AKUSTIK+ AMC Mecanocaucho

## SOPORTES DE PARED

### Gama E.P.



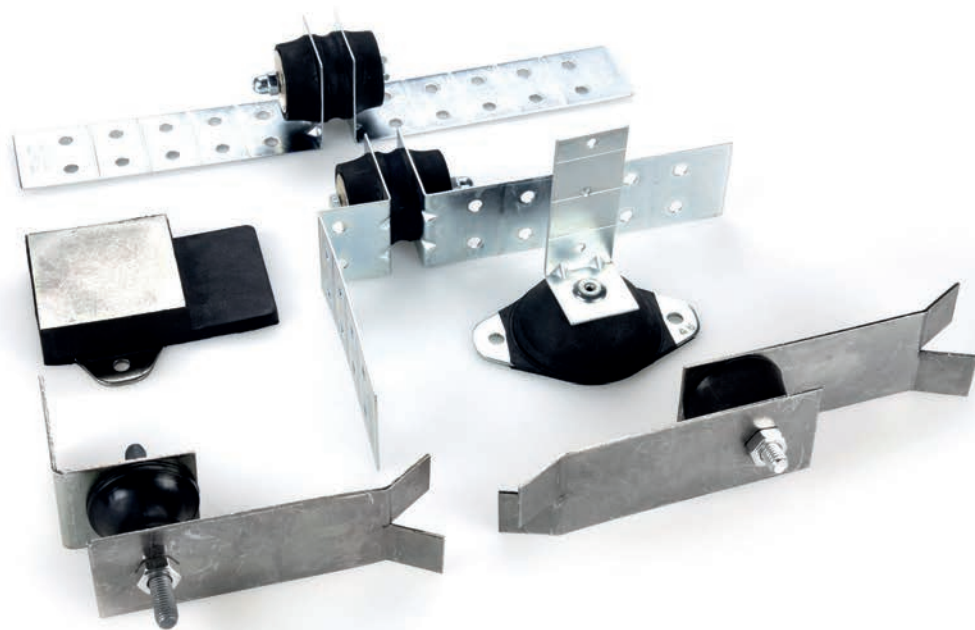





Los soportes EP están fabricados en múltiples formatos para poder adaptarse a las distintas técnicas de colocación de los instaladores. Son especialmente interesantes para las aplicaciones en paredes superiores a 3.5m de altura. Para conocer la cantidad de soportes EP a utilizar, calculamos que debemos instalar un soporte cada 1-1.5m de altura del montante. Por otra parte, en el plano horizontal se instalarán los soportes EP en función de la distancia entre montantes y que variará dependiendo de las dimensiones de la placa utilizada.

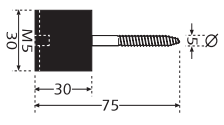
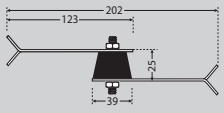
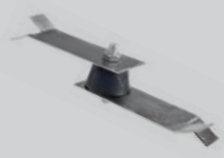
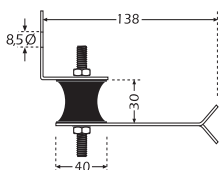

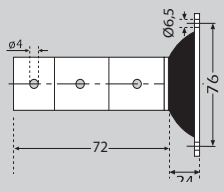

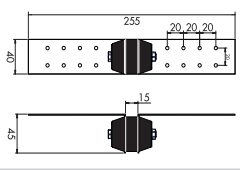

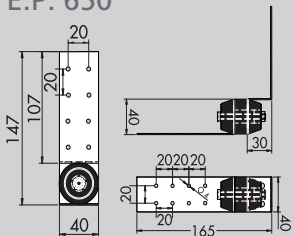
## SOPORTES DE PARED

Gama E.P.

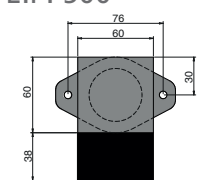
DESCRIPCIÓN	RESUMEN	REF.
<b>E.P. 100</b> 	<p>Amortiguador diseñado para aislamiento antivibratorio de paredes. Provisto de tornillo tirafondo para roscar sobre paredes de madera o plastificadas. Tacos disponibles con rosca métrica.</p>	24001
<b>E.P. 200</b>  	<p>Amortiguador diseñado para aislamiento antivibratorio de paredes. Provisto de pestañas para su colocación sobre hormigón. Se fabrican bajo pedido, medidas según necesidad.</p>	24002
<b>E.P. 300</b>  	<p>Amortiguador diseñado para aislamiento antivibratorio de paredes. Provisto de pestaña y ángulo para su colocación sobre hormigón y roscado.</p>	24003
<b>E.P. 400</b>  	<p>Amortiguador diseñado para su atornillamiento a la pared y a la perfilería metálica de la placa cartón yeso. Pudiendo atornillarlo a diferentes distancias gracias a sus tres taladros.</p>	24004
<b>E.P. 600</b>  	<p>Amortiguador diseñado para que se fije gracias a dos patillas "pre-taladradas" y fáciles de cortar para facilitar su instalación.</p>	24008
<b>E.P. 650</b>  	<p>Amortiguador diseñado para que se fije gracias a dos patillas "pre taladradas" y fáciles de cortar para facilitar su instalación. Siguiendo este principio podemos realizar una gran cantidad de variantes. Consúltenos si desea un producto más adaptado a su técnica constructiva.</p>	24009

DESCRIPCIÓN	RESUMEN	CARGA MÁX. (Kg.)	REF.
<b>E.P. 500</b>  	<p>Amortiguador diseñado como base de apoyo de la placa cartón yeso.</p>	150	23156

# AKUSTIK+ AMC Mecnocaucho

## SOPORTES PARA SUELO FLOTANTE

### Amortiguadores para bajas frecuencias

Cargas de 50 a 400 kg

Gama diseñada para su utilización en suelos flotantes o maquinaria que trabaje a partir de 700 r.p.m. Estos soportes ofrecen muy buenas características mecánicas de aislamiento. Bajo demanda se pueden fabricar en diferentes diámetros y alturas.

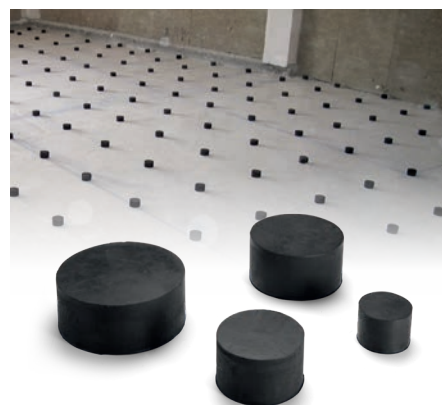

#### Comportamiento dinámico

GRÁFICO 1

Gráfico Carga Flecha estático



GRÁFICO 2

Frecuencia propia

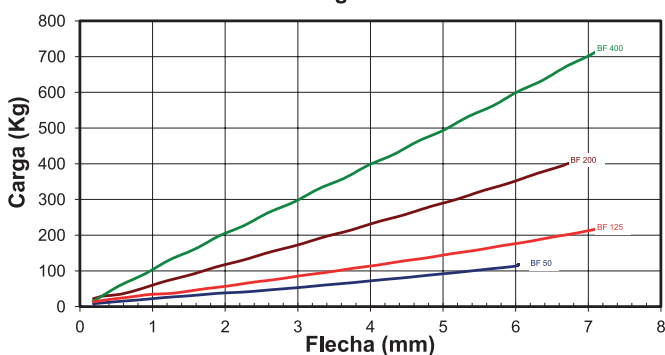

GRÁFICO 3

% de Aislamiento y atenuación en dB

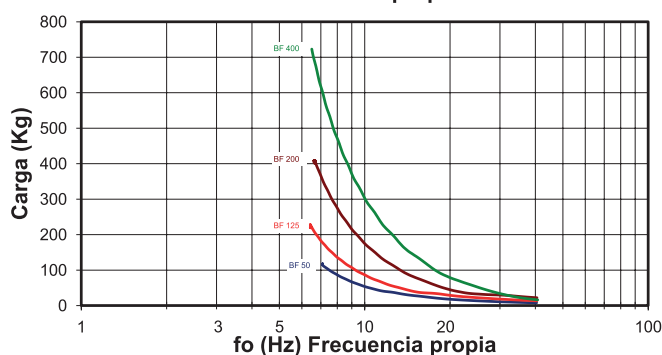
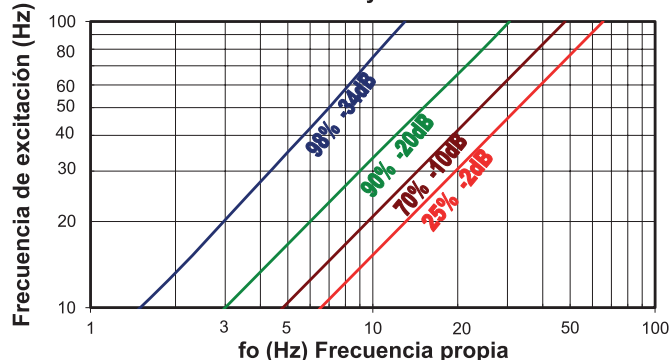

Para seleccionar un soporte elástico se necesitan los siguientes datos:

- Carga a la que se somete el soporte.
- Frecuencia de excitación en Hz.

Cómo calcular:

- Seleccionar la línea de carga correcta en el gráfico nº 1, ir al gráfico nº 2 y obtener la frecuencia propia de la suspensión. Con esta frecuencia propia prolongar la línea hacia el gráfico 3 y obtener el % de aislamiento para la frecuencia de excitación dada.



	DESCRIPCIÓN	CARGA MÁX. PERMANENTE	Ø	Altura	REF.
	BF 50	50 Kg.	40	28	24201
	BF 125	125 Kg.	60	36	24202
	BF 200	200 Kg.	80	40	24203
	BF 400	400 Kg.	95	40	24204

# SOPORTES PARA SUELO FLOTANTE

## Bloques de apoyo G

**Cargas de 300 a 800 kg**

Son soportes antivibratorios cuadrados ideales para su instalación sin ningún tipo de anclaje ni sujeción.



### Comportamiento dinámico

GRÁFICO 1

Gráfico Carga Flecha estático



GRÁFICO 2

Frecuencia propia

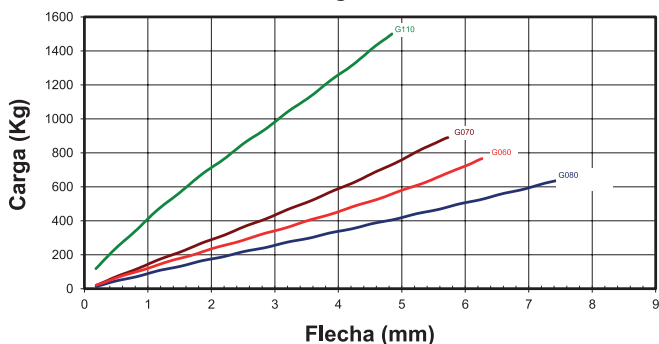

GRÁFICO 3

% de Aislamiento y atenuación en dB

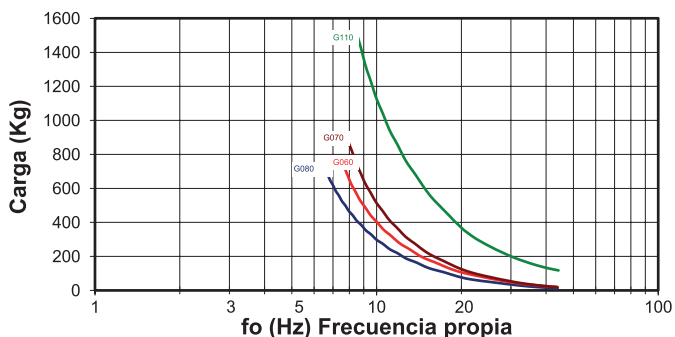
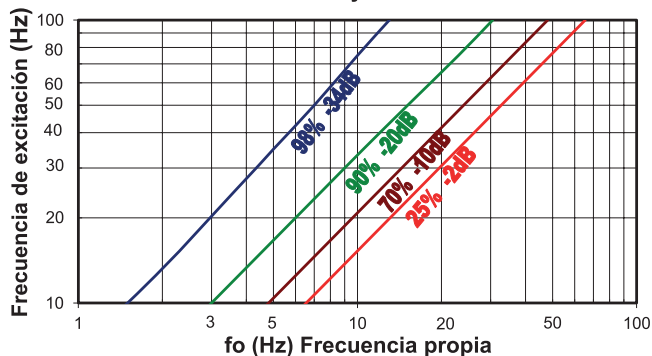

Para seleccionar un soporte elástico se necesitan los siguientes datos:

- Carga a la que se somete el soporte.
- Frecuencia de excitación en Hz.

Cómo calcular:

- Seleccionar la línea de carga correcta en el gráfico nº 1, ir al gráfico nº 2 y obtener la frecuencia propia de la suspensión. Con esta frecuencia propia prolongar la línea hacia el gráfico 3 y obtener el % de aislamiento para la frecuencia de excitación dada.



	DESCRIPCIÓN	A	B	CARGA MÁX. PERMANENTE	REF.
	G-060	70	30	300	152005
	G-070	80	30	600	152006
	G-090	100	40	500	152008
	G-110	110	30	800	152009
	G-080	80	50	500	152007

# AKUSTIK+ AMC Mecanocaucho

## TABIABSORBER

Suministrado en planchas de 1x1,25 m

**EFICACIA:** Fabricado a base de un conglomerado de partículas CR (Neopreno®). Este elastómero ofrece la deflexión ideal para llegar a obtener el coeficiente de atenuación vibratoria necesario para su aplicación en tabiques y suelos flotantes.

**VERSATILIDAD:** El TABIABSORBER puede ser suministrado en formatos diferentes según la función que se le quiera asignar.

**FÁCIL INSTALACIÓN:** Gracias a su resistencia al agua y a su superficie rugosa, la adhesión al yeso, cola y hormigón es perfectamente factible.

**TABIABSORBER 5:** Amortiguador de choques y aislante sonoro.

**TABIABSORBER 10:** Aislamiento antivibratorio.

Posibilidad de suministro en planchas cortadas.

	REF. AMC	CÓDIGO
	Tabiabsorber 5	30105
	Tabiabsorber 10	30110

### Comportamiento dinámico

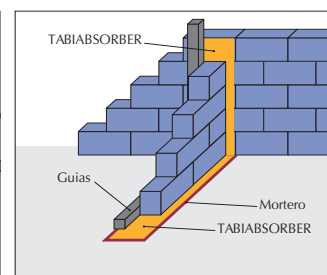
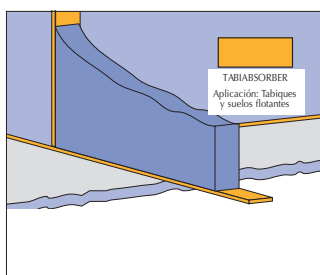
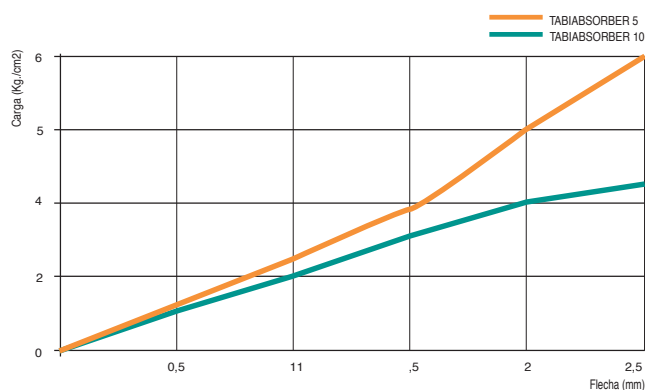

El TABIABSORBER se puede cortar en tiras.

	TABIABSORBER 5 CÓDIGO 30105	TABIABSORBER 10 CÓDIGO 30110	NORMA DIN
<b>DIMENSIONES (m)</b>			
<b>ESPESOR (mm)</b>	5 mm	10 mm	
<b>DENSIDAD (Kg/m³)</b>	820	850	
<b>PESO/m² (kg)</b>	4.1	8.5	
<b>FUERZA A TRACCIÓN (N/mm²)</b>	1.05	1.45	DIN EN ISO 1798
<b>ALARGAMIENTO DE RUPTURA (%)</b>	90	108	DIN EN ISO 1798
<b>TENSIÓN BAJO PRESIÓN 25% (N/mm²)</b>	0.6	0.8	DIN EN ISO 3386-2
<b>PERMEABILIDAD AL AGUA VALOR k (cm/s)</b>	-	0.03	18035/6
<b>TEMPERATURA (C°)</b>	-40 a 115	-40 a 115	
<b>RESISTENCIA AL FUEGO</b>	Clase B2/E	Clase B2/E	4102 / ISO 13501
<b>MEJORAS DEL IMPACTO A SONIDO (dB)</b>			

# Akustik+ by getzner **sylomer**®

Cuando 2 dB a bajas frecuencias  
marcan la diferencia

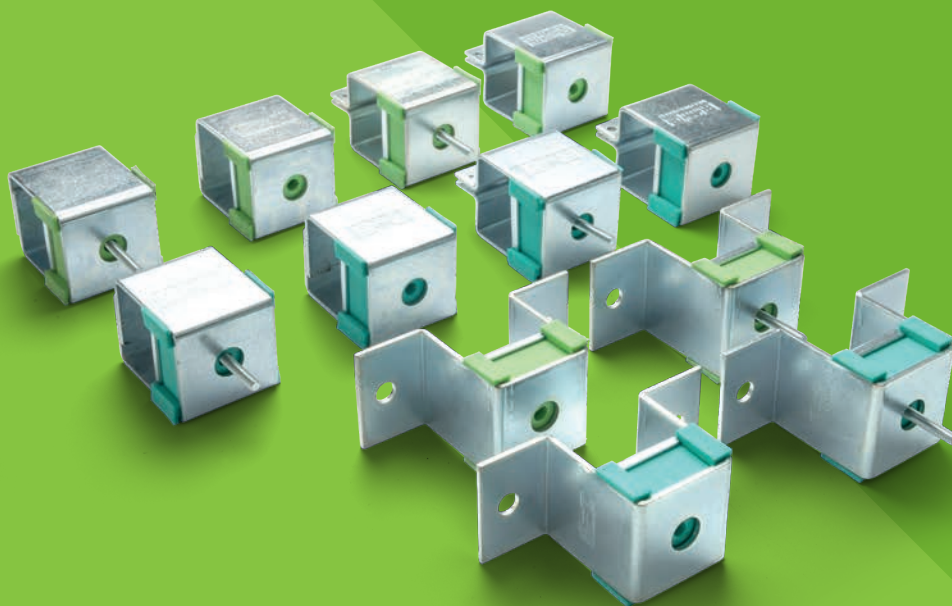

## ENSAYOS COMPARATIVOS CENTRO TECNOLÓGICO LABEIN

**Akustik+Sylomer**<sup>®</sup> es la marca de una nueva solución para la suspensión antivibratoria de falsos techos o elementos vibrantes que deben de ser suspendidos. Son empleados para la atenuación de vibraciones, reduciendo el ruido solidario transmitido por las estructuras.

Las soportes de techo **Akustik+Sylomer**<sup>®</sup> se componen de Sylomer<sup>®</sup>, este material es un poliuretano microcelular especialmente concebido para el aislamiento de vibraciones. Este material produce un grado de atenuación superior a los elastómeros tradicionalmente aplicados para este propósito.

El centro tecnológico **Labein** ha realizado una serie de ensayos comparativos con el objeto de verificar los buenos resultados acústicos del Akustik+Sylomer<sup>®</sup>. Dicho centro posee la certificación oficial de ENAC y cumplen con los requerimientos de la norma ISO 140-1:1997.

### OBJETO DEL ENSAYO

Este ensayo persigue comparar en condiciones iguales el aislamiento acústico el ruido aéreo de un falso techo sin suspensiones anti vibratorias (transmisión directa) respecto a un falso techo que incorpora las nuevas suspensiones Akustik+Sylomer<sup>®</sup>.

Como objetivo secundario se pretende comparar el Akustik+Sylomer<sup>®</sup> respecto a otra suspensión de las mismas características dimensionales que emplea caucho natural de alta resiliencia de nuestra serie estándar Akustik 4 45 shore A.

### METODOLOGÍA DEL ENSAYO

En los informes se recogen los resultados del ensayo de aislamiento acústico a ruido aéreo realizado según norma UNE-EN ISO 140-3 de un falso techo con los siguientes soportes de techo:

- Transmisión directa (sin suspensiones anti vibratorias).
- Akustik 4 45 shore A.
- Akustik 3+ Sylomer<sup>®</sup>30 Tipo B.

Complementariamente, se ha calculado el índice de aislamiento a ruido rosa,  $R(A)$ , entre 100 Hz a 5KHz como el índice especificado por la norma básica de edificación: NBE-CA 88 "D2Condiciones acústicas" D3. El índice ponderado de reducción sonora ( $R_w$ ) de la muestra, así como los términos de adaptación al espectro C y Ctr se han obtenido según la norma UNE EN ISO 717-1 a partir de la curva de aislamiento.

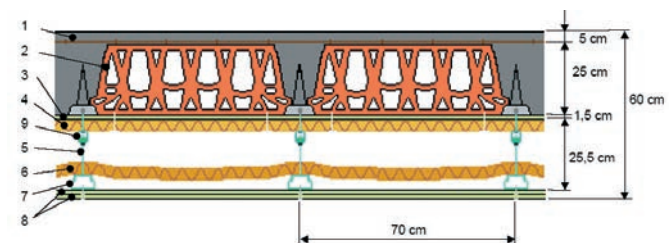
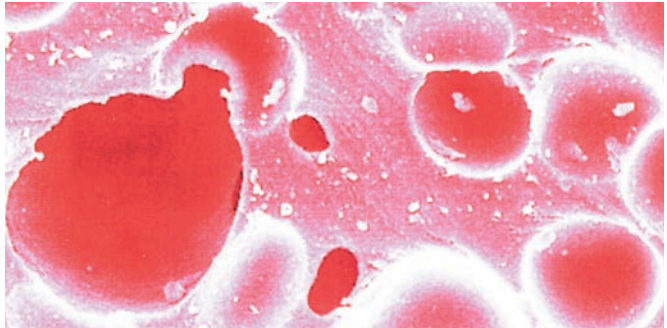

Forjado empleado para el ensayo

**NOTA IMPORTANTE:** La composición del falso techo no pretende ser utilizada para uso didáctico en acústica. Se trata de una realización estándar cuyo objetivo es la de comparar los antivibratorios. El forjado empleado en los ensayos es un forjado estándar de bóveda cerámica que ofrece un aislamiento de 52,6 dB.

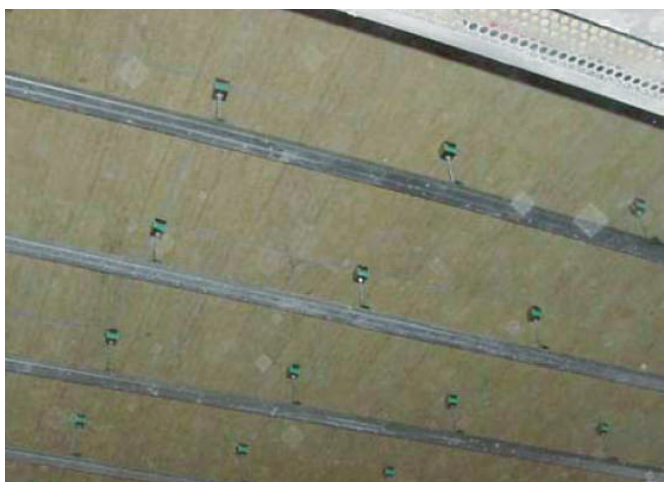

Los resultados y las memorias descriptivas pueden ser descargadas gratuitamente en [www.akustik.com](http://www.akustik.com)

## ENSAYOS COMPARATIVOS CENTRO TECNOLÓGICO LABEIN

### RESULTADOS COMPARATIVOS DEL ENSAYO ENTRE UN TECHO SUSPENDIDO CON Y SIN AKUSTIK+SYLOMER®.

En el gráfico 1 se muestra el aislamiento que ofrece un techo de una sola placa de cartón yeso que va suspendido con suspensiones Akustik +Sylomer® y el mismo techo colocado mediante varilla M6. La línea azul representa el aislamiento que se consigue con soportes Akustik + Sylomer®.

Como se puede observar, existen diferencias muy importantes tanto a bajas como a altas frecuencias, ofreciendo una diferencia de:

- 3 dB a 125 Hz
- 6 dB a 250 Hz
- 5 dB a 500 Hz
- 5 dB a 1000Hz

De forma paralela se han realizado ensayos comparativos con techos de un mayor numero de placas de cartón yeso. En la tabla 1 se muestran los resultados del índice de reducción RA:

Como se puede observar el empleo de suspensiones Akustik+Sylomer® consigue unos aislamientos aéreos muy superiores, llegando a ser en algunos casos superiores o equivalentes al empleo de 2 o 3 placas de cartón yeso sin soportes antivibratorios de techo.

**Los resultados y las memorias descriptivas pueden ser descargadas gratuitamente en [www.akustik.com](http://www.akustik.com)**

### Curvas aislamiento akustik

Gráfico 1



Tabla 1

Índice RA de aislamiento acústico	Sin suspensiones (varilla M6)	Con suspensiones Akustik + sylomer®.
1 placa cartón yeso	67,5 dB	70,4 dB
2 placas cartón yeso	69,3 dB	71,3 dB
3 placas cartón yeso	70,5 dB	72,3 dB

### Ganancia aportada en dB gracias a la utilización de las suspensiones Akustik+Sylomer® respecto a un techo sin suspensiones elásticas.

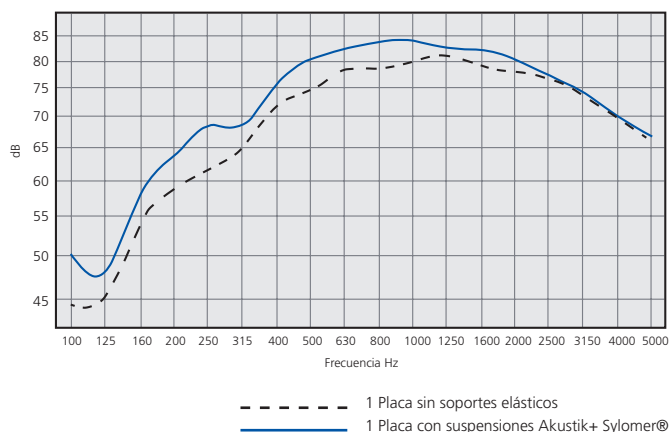
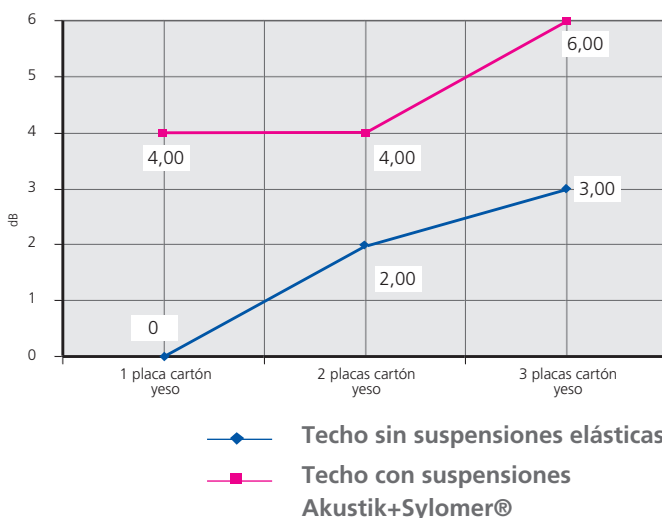

## ENSAYOS COMPARATIVOS CENTRO TECNOLÓGICO LABEIN

### RESULTADOS COMPARATIVOS DEL ENSAYO ENTRE UN TECHO SUSPENDIDO CON AKUSTIK+SYLOMER Vs SUSPENSIONES DE CAUCHO.

En la tabla 2 se comparan el índice RA de aislamiento acústico según el número de placas de cartón yeso.

Como se puede observar la mejoría es obvia, los soportes akustik+sylomer<sup>®</sup> ofrecen un aislamiento superior a los soportes de caucho. Esta diferencia es tal, que puede decirse que un techo de una placa de cartón yeso con akustik+sylomer<sup>®</sup> ofrece el mismo aislamiento que un techo con suspensiones de caucho de dos placas. Por lo tanto existe un ahorro de tiempo y de material.

El ahorro de la placa de cartón yeso y su coste de mano de obra, hace que estos soportes sean especialmente interesantes tanto desde un punto de vista técnico como económico.

Con el objeto de analizar mejor las diferencias entre los soportes de caucho y los soportes akustik+sylomer<sup>®</sup> les mostramos la tabla 3 en la que se pueden ver los datos de aislamiento a diferentes frecuencias.

Podemos abstraer de los resultados de estas tablas que las diferencias de aislamiento se encuentran en el rango de bajas frecuencias, lo cual es especialmente interesante para el aislamiento de locales insonorizados ya que estas son especialmente difíciles de aislar.

Tabla 2

Índice RA de aislamiento acústico	Akustik + sylomer <sup>®</sup>	Caucho
1 placa cartón yeso	70,4 dB	70,8 dB
2 placas cartón yeso	71,3 dB	70,3 dB
3 placas cartón yeso	72,3 dB	71,3 dB

Tabla 2

Falso techo de 1 placa cartón yeso		
Frecuencia	Akustik + sylomer <sup>®</sup>	Caucho
160 Hz.	58,3 dB	57,5 dB
250 Hz.	68,4 dB	66 dB
500 Hz.	80,3 dB	79,1 dB

Falso techo de 2 placas cartón yeso		
Frecuencia	Akustik + sylomer <sup>®</sup>	Caucho
160 Hz.	57 dB	56,9 dB
250 Hz.	70 dB	68 dB
500 Hz.	81,5 dB	81,1 dB

Falso techo de 3 placas cartón yeso		
Frecuencia	Akustik + sylomer <sup>®</sup>	Caucho
160 Hz.	60,4 dB	58,5 dB
250 Hz.	69,4 dB	67 dB
500 Hz.	82,4 dB	81,1 dB



# CONOCIMIENTOS SOBRE ACÚSTICA VENTAJAS EN ESTRUCTURAS DE MADERA

Para mostrar las ventajas acústicas cuando se utilizan soportes de techo Akustik+Sylomer®, el centro tecnológico alemán IFT Rosenheim ha realizado ensayos de impacto y de ruido aéreo usando 2 tipos distintos de estructuras de madera.

## IFT ROSENHEIM

Estructura de Madera usando arena como relleno: Reducción del ruido de impacto en 19 dB, Ganancia de aislamiento de ruido aéreo 18 dB.

Estructura de Madera usando lana de roca como relleno: Reducción del ruido de impacto en 14 dB, Ganancia de aislamiento de ruido aéreo 6 dB.

En ambos tipos de techos, se ha realizado una comparación para determinar la ventaja acústica que ofrecen los soportes de techo Akustik+Sylomer®.



Akustik Lateral+Sylomer®: El soporte akustik Lateral es especialmente adecuado para estructuras donde no hay espacio disponible y los soportes se deben anclar a la viga de madera.

### TECHO DE MADERA CON RELLENO DE ARENA

Ruido de impacto

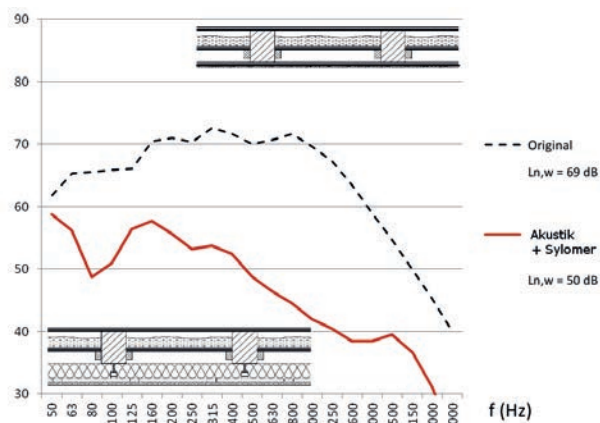

Ruido aéreo

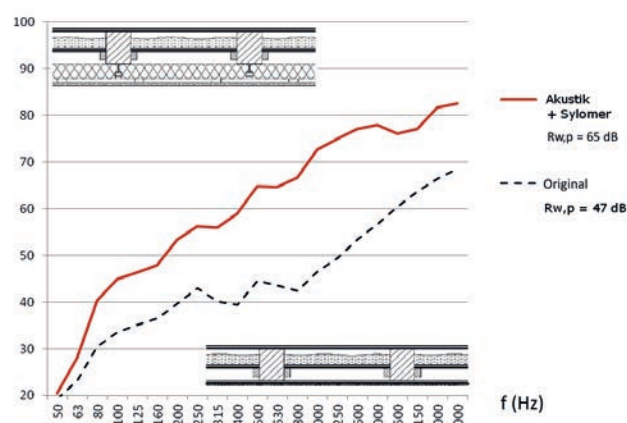

### TECHO DE MADERA CON LANA DE ROCA

Ruido de impacto

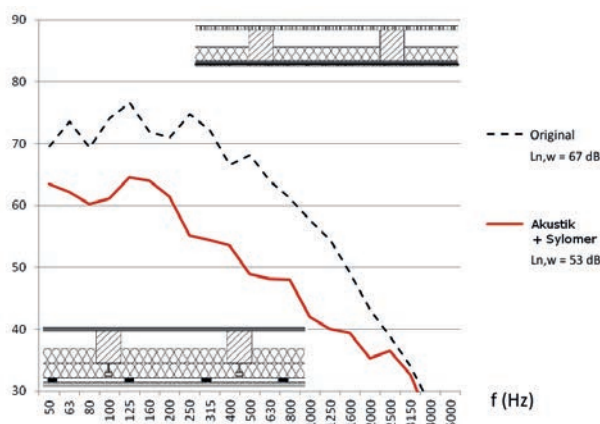

Ruido aéreo

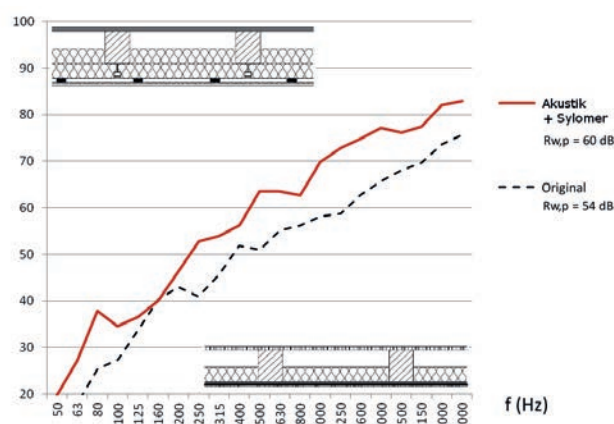

Los resultados y las memorias descriptivas pueden ser descargadas gratuitamente en [www.akustik.com](http://www.akustik.com)

# AKUSTIK + **sylomer**<sup>®</sup>

## COMPORTAMIENTO A ALTAS Y BAJAS FRECUENCIAS

El ruido estructural o "solidario" es aquel que se transmite a través de las estructuras a través de un edificio, máquina instalación... Este ruido por radiación se convierte en ruido aéreo.

Las bajas frecuencias sonoras son aquellas que habitualmente menos se atenúan en el aire y por tanto mejor se transmiten a través de las estructuras. El rango de bajas frecuencias se sitúa entre 20 y 500 Hz.

### FRECUENCIA NATURAL DE LOS SOPORTES AKUSTIK+SYLOMER<sup>®</sup>

Los soportes de techo akustik+sylomer<sup>®</sup> son capaces de obtener frecuencias propias muy bajas llegando a 7 Hz en su punto de carga óptima. En este punto de carga, la frecuencia de desacople de los soportes akustik+sylomer<sup>®</sup> es de 9,89Hz. Esta frecuencia propia tan baja resulta óptima para falsos techos de locales insonorizados. De forma paralela este tipo de suspensiones son también especialmente interesantes para el aislamiento de máquinas o elementos

vibrantes que trabajen a más de 600 rpm. Ejemplos de esto son:

- Conductos / tuberías:
  - De líquidos refrigerantes provenientes de compresores frigoríficos, siendo su uso ideal en supermercados, sección congelados.
  - De aire acondicionado.
  - De bombeo de agua.
  - De exhaustación o escapes de humo.
- Suspensión de maquinaria de aire acondicionado.
- Suspensión de elementos vibrantes en general.

### COMPORTAMIENTO DE LOS SOPORTES AKUSTIK+SYLOMER<sup>®</sup> A BAJAS FRECUENCIAS EN LOCALES INSONORIZADOS.

El rango de frecuencias audibles en el ser humano puede variar según la edad y demás factores pero en general se sitúa entre 20 Hz y 20.000Hz. A título de ejemplo las notas producidas por una guitarra tienen un rango de frecuencias que van de 82 a 698 Hz.

Teniendo en cuenta que la frecuencia de excitación más desfavorable, es decir 20 Hz la atenuación de ruido solidario producido por una suspensión akustik+sylomer<sup>®</sup> sería próximo al 90%. (\*)

(\*) Instalación en el punto de carga óptima del akustik+sylomer<sup>®</sup>

### COMPORTAMIENTO DE LOS SOPORTES AKUSTIK+SYLOMER<sup>®</sup> A FRECUENCIAS MEDIAS Y ALTAS.

Las ondas de un ruido no están compuestas por una única frecuencia, si no que están compuestas de un conjunto de frecuencias superpuestas de una manera desordenada, siendo esta la principal razón de que el ruido sea desagradable. Por lo tanto el suspensor ideal debe de ser capaz de aislar el rango más amplio de frecuencias posible.

### Comportamiento de un muelle metálico

Con frecuencia este tipo de suspensores son recomendados para la suspensión elástica de falsos techos. Conviene

saber que este tipo de soportes son aptos para la atenuación de bajas frecuencias, mientras que las altas se propagan a través de las espiras del propio muelle. Para poder filtrar este último tipo de frecuencias los muelles deben de estar combinados con una etapa de material viscoelástico bajo el muelle para evitar la propagación de este tipo de vibración.

### Comportamiento del akustik+ Sylomer

Gracias a las propiedades viscoelásticas del Sylomer, el akustik+Sylomer tiene un comportamiento similar al muelle a bajas frecuencias y al mismo tiempo no sólo evita la transmisión de las altas frecuencias como ocurre en el muelle a través de las espiras del mismo, sino que además mejora considerablemente el comportamiento del caucho a altas frecuencias. Estos resultados se pueden observar en el apartado de comparativa del akustik+sylomer<sup>®</sup> respecto a los suspensores de caucho.

## CREEPING Y COMPORTAMIENTO A LARGO PLAZO

Las cargas estáticas producen un cierto grado de fluencia. Este fenómeno se observa en todos los elastómeros. El «creeping» es el aumento de la deformación a lo largo del tiempo bajo carga permanente. Las fig. 1 y 3 muestran la fluencia para los dos tipos de Sylomer<sup>®</sup> empleados para nuestros soportes de techo.

Dentro del campo recomendado para la aplicación de cargas continuas, la deflexión adicional permanece por debajo del 50% de la deflexión inicial aun después de un tiempo prolongado de 10 años.

La rigidez dinámica de los soportes de techo deben de aumentar lo menos posible con el tiempo. Las Fig. 2 y 4 muestran la variación del módulo dinámico en el tiempo de los dos tipos de Sylomer empleados en nuestros soportes de techo.

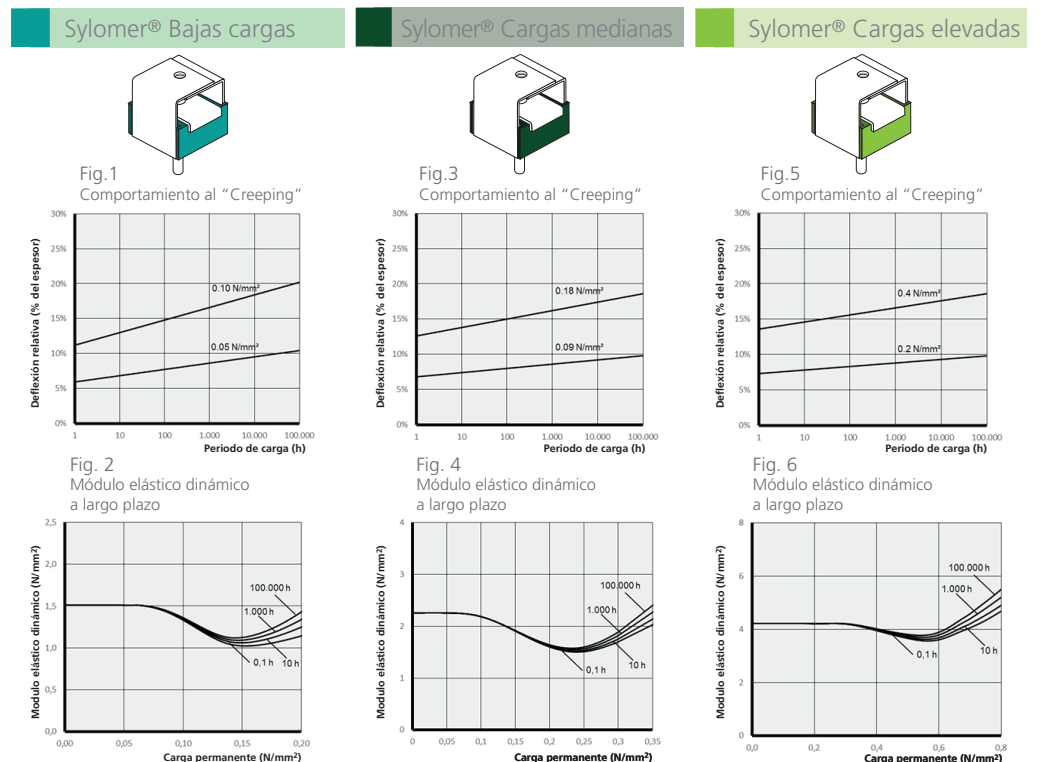

# SOPORTES DE TECHO

## Akustik + Sylomer®: Modelos y dimensiones



### DESCRIPCIÓN DEL PRODUCTO

Estos soportes antivibratorios han sido concebidos para la suspensión de falsos techos acústicos, tuberías vibrantes y maquinaria que debe de ser suspendida.

Las sobresalientes propiedades del poliuretano microcelular Sylomer® consiguen unos valores de aislamiento excelentes respecto a otros soportes que emplean caucho, corcho o una combinación de ellos. Estos soportes antivibratorios son fabricados en tres mezclas especiales de Sylomer® para adaptarse mejor a la carga de cada aplicación.

Una gran variedad de ventanas y elementos de fijación facilitan su instalación y se adaptan mejor a cada tipo de obra. Sus robustas partes metálicas resisten cargas a tracción de 650 a 1000 Kg. Se suministran con un tratamiento anticorrosivo capaz de resistir a los entornos más exigentes.

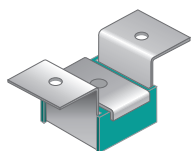
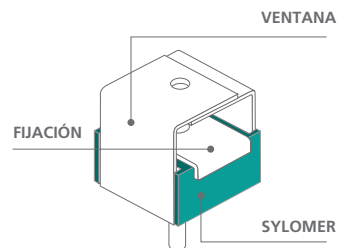

Akustik 1

Se fija directamente al techo por medio de dos agujeros.

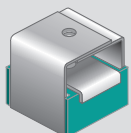
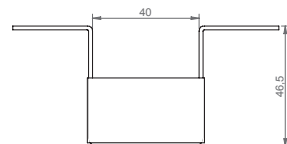
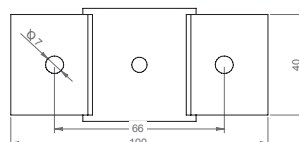

Akustik 3

Se fija directamente al techo utilizando un tornillo y una tuerca de bloqueo.

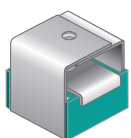
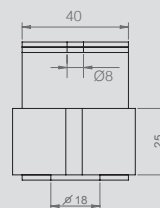
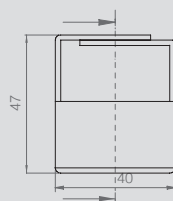

Akustik 4

Gracias a una tuerca soldada a la ventana, se necesita únicamente de un tornillo para su fijación.

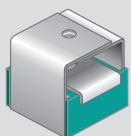
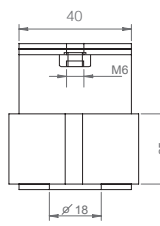
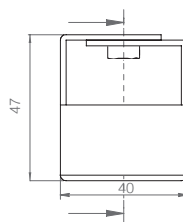

Akustik 4 High

Gracias a una tuerca soldada a la ventana, se necesita únicamente de un tornillo para su fijación.

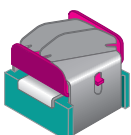
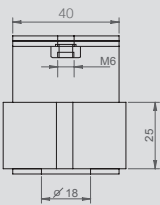
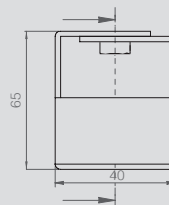

Akustik Seguridad

Gracias a su diseño el soporte no se ancla al perfil si no se instala correctamente. Evita posibles descuidos. Gracias a su diseño de horquilla a 45°, el anclaje y desanclaje es sencillo y seguro.

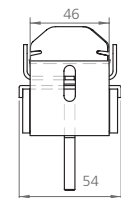
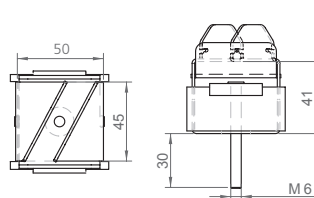

# AKUSTIK + **sylomer**<sup>®</sup> by getzner

## SOPORTES DE TECHO

### Akustik + Sylomer<sup>®</sup>: Modelos y dimensiones



#### TIPO DE FIJACIÓN

##### TIPO A

Para aquellas instalaciones donde se requiera fijación de tipo macho M6, se recomienda elegir la fijación **Tipo A**.

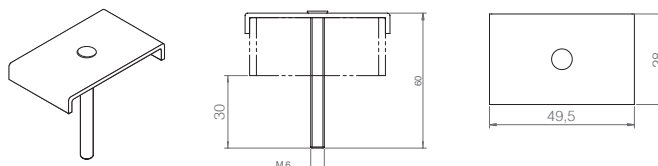

##### TIPO B

Para aquellas instalaciones donde se requiera fijación de tipo hembra M6, se recomienda elegir la fijación **Tipo B**.

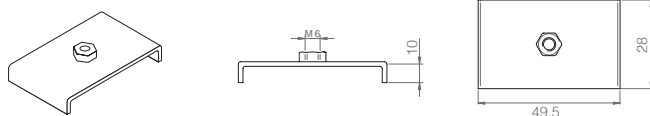

**Akustik Super T47**

La prestación de seguridad "SUPER" se adapta a los diferentes perfiles que hay en el mercado.

---

**Akustik Super T60**

La dimensión exterior de los perfiles puede variar pero nuestro sistema de seguridad "SUPER" con forma de labios se ajusta a las diferentes anchuras de perfil.

#### FASES DE INSTALACIÓN DE AKUSTIK SUPER

**Detalle A**

1• El sistema de seguridad se adapta a perfiles de diferentes anchuras.

**Detalle B**

2• El sistema de seguridad "SUPER" admite la posibilidad de insertar un tornillo de bloqueo.

FASE 1	FASE 2	FASE 3

# SOPORTES DE TECHO

## Akustik + Sylomer®: Modelos y dimensiones

### TIPOS DE SYLOMER®

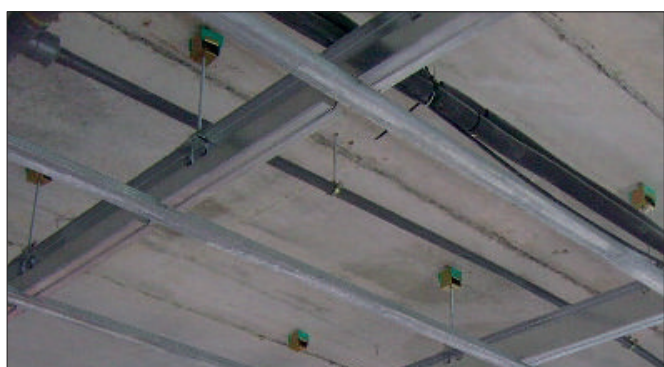
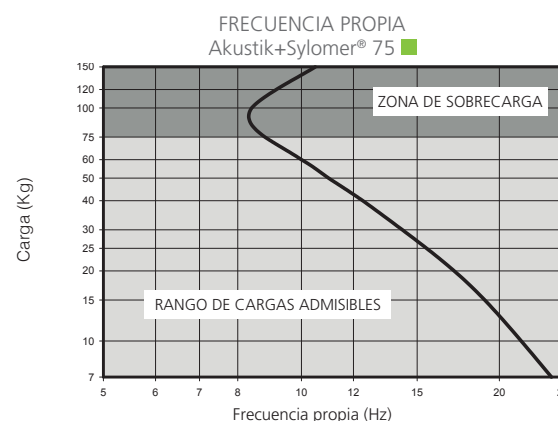
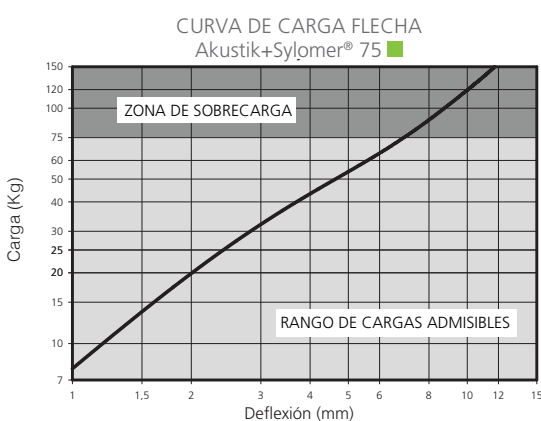
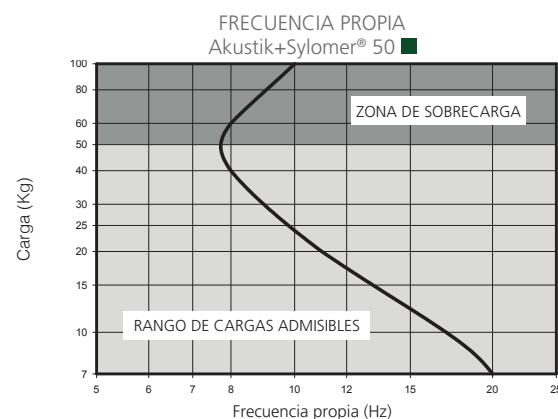
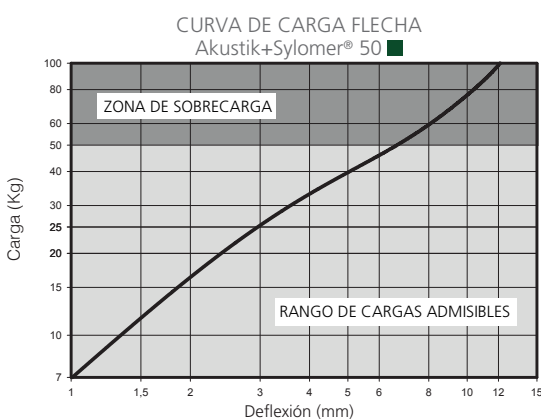
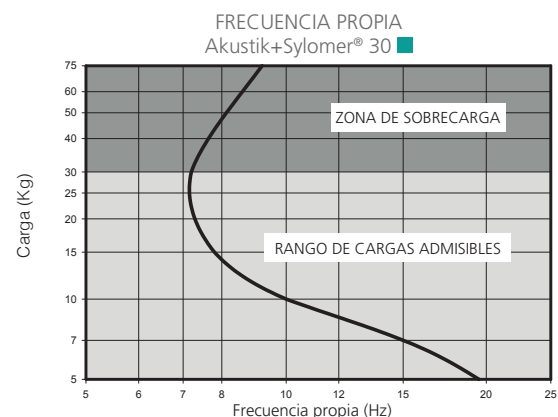
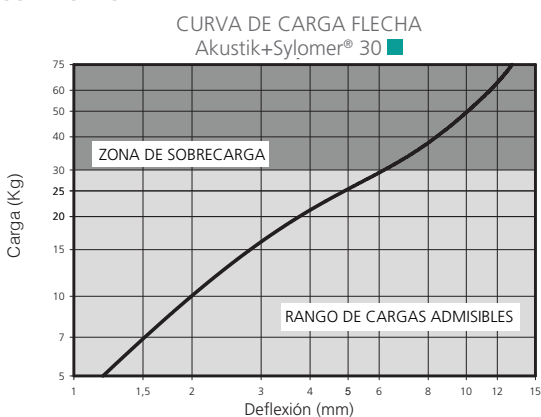

Aplicación de un Akustik 4 + sylomer tipo A

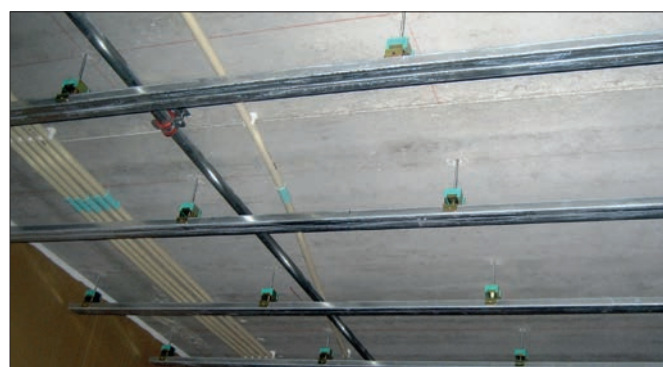

Aplicación del Akustik SUPER T60+Sylomer 30 tipo B

## SOPORTES DE TECHO

Akustik + Sylomer<sup>®</sup>: Gama

DESCRIPCIÓN	RESUMEN	CARGA MÁX. (Kg.)	REF.
 Akustik 1+Sylomer <sup>®</sup> 30 Tipo A	Ventana del Akustik 1 fijada al techo con dos agujeros y un tipo de fijación macho M-6.	30	23501
 Akustik 3+Sylomer <sup>®</sup> 30 Tipo A	Ventana del Akustik 3 fijada al techo por un tornillo M6 y con una tuerca.	30	23503
 Akustik 4+Sylomer <sup>®</sup> 30 Tipo A	Ventana del Akustik 4 fijada al techo por un tornillo M6.	30	23505
 Akustik 4 High+Sylomer <sup>®</sup> 30 Tipo A	Ventana del Akustik 4 fijada al techo por un tornillo M6.	30	23537
 Akustik Seguridad+Sylomer <sup>®</sup> 30 Tipo A	Ventana del Akustik 1 fijada al techo con dos agujeros.	30	23508
 Akustik 1+Sylomer <sup>®</sup> 30 Tipo B	Ventana del Akustik 1 fijada al techo con dos agujeros.	30	23509
 Akustik 3+Sylomer <sup>®</sup> 30 Tipo B	Ventana del Akustik 3 fijada al techo gracias a un tornillo y una tuerca de bloqueo.	30	23511
 Akustik 4+Sylomer <sup>®</sup> 30 Tipo B	Ventana del Akustik 4 fijada al techo gracias a un tornillo y una tuerca soldada.	30	23513
 Akustik 4 High+Sylomer <sup>®</sup> 30 Tipo B	Ventana del Akustik 4 fijada al techo gracias a un tornillo y una tuerca soldada.	30	23538
 Akustik Seguridad+Sylomer <sup>®</sup> 30 Tipo B	Ventana diseñada para ser fijada a la mayoría de los perfiles del mercado y que además incluye un sistema de seguridad.	30	23516

## SOPORTES DE TECHO

### Akustik + Sylomer®: Gama

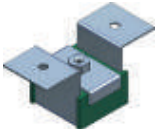
DESCRIPCIÓN	RESUMEN	CARGA MÁX. (Kg.)	REF.
 <p>Akustik 1+Sylomer® 50 Tipo A</p>	Ventana del Akustik 1 fijada al techo con dos agujeros y un tipo de fijación macho M- 6.	<b>50</b>	<b>23502</b>
 <p>Akustik 3+Sylomer® 50 Tipo A</p>	Ventana del Akustik 3 fijada al techo por un tornillo M6 y con una tuerca.	<b>50</b>	<b>23569</b>
 <p>Akustik 4+Sylomer® 50 Tipo A</p>	Ventana del Akustik 4 fijada al techo por un tornillo M6.	<b>50</b>	<b>23578</b>
 <p>Akustik 4 High+Sylomer® 50 Tipo A</p>	Ventana del Akustik 4 fijada al techo por un tornillo M6.	<b>50</b>	<b>23580</b>
 <p>Akustik 1+Sylomer® 50 Tipo B</p>	Ventana del Akustik 1 fijada al techo con dos agujeros.	<b>50</b>	<b>23520</b>
 <p>Akustik 3+Sylomer® 50 Tipo B</p>	Ventana del Akustik 3 fijada al techo gracias a un tornillo y una tuerca de bloqueo.	<b>50</b>	<b>23570</b>
 <p>Akustik 4 +Sylomer® 50 Tipo B</p>	Ventana del Akustik 4 fijada al techo gracias a un tornillo y una tuerca soldada.	<b>50</b>	<b>23581</b>
 <p>Akustik 4 High+Sylomer® 50 Tipo B</p>	Ventana del Akustik 4 fijada al techo gracias a un tornillo y una tuerca soldada.	<b>50</b>	<b>23539</b>

# AKUSTIK + **sylomer**<sup>®</sup>

## SOPORTES DE TECHO

### Akustik + Sylomer<sup>®</sup>: Gama

DESCRIPCIÓN	RESUMEN	CARGA MÁX. (Kg.)	REF.
 <p>Akustik 1+Sylomer<sup>®</sup> 75 Tipo A</p>	Ventana del Akustik 1 fijada al techo con dos agujeros y un tipo de fijación macho M-6.	75	23517
 <p>Akustik 3+Sylomer<sup>®</sup> 75 Tipo A</p>	Ventana del Akustik 3 fijada al techo por un tornillo M6 y con una tuerca.	75	23519
 <p>Akustik 4+Sylomer<sup>®</sup> 75 Tipo A</p>	Ventana del Akustik 4 fijada al techo por un tornillo M6.	75	23521
 <p>Akustik 4 High+Sylomer<sup>®</sup> 75 Tipo A</p>	Ventana del Akustik 4 fijada al techo por un tornillo M6.	75	23540
 <p>Akustik 1+Sylomer<sup>®</sup> 75 Tipo B</p>	Ventana del Akustik 1 fijada al techo con dos agujeros.	75	23525
 <p>Akustik 3+Sylomer<sup>®</sup> 75 Tipo B</p>	Ventana del Akustik 3 fijada al techo gracias a un tornillo y una tuerca de bloqueo.	75	23527
 <p>Akustik 4+Sylomer<sup>®</sup> 75 Tipo B</p>	Ventana del Akustik 4 fijada al techo gracias a un tornillo y una tuerca soldada.	75	23529
 <p>Akustik 4 High+Sylomer<sup>®</sup> 75 Tipo B</p>	Ventana del Akustik 4 fijada al techo gracias a un tornillo y una tuerca soldada.	75	23539



## SOPORTES DE TECHO











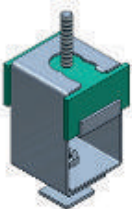

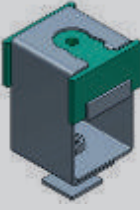
### Akustik Super + Sylomer®: Gama

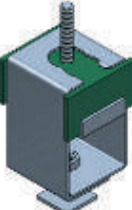
DESCRIPCIÓN	RESUMEN	CARGA MÁX. (Kg)	REF.
 Akustik Super T60 +Sylomer® 30 Tipo A	Ventana del Akustik Super fijada al techo por un tornillo M6.	30	23831
 Akustik Super T60 +Sylomer® 30 Tipo B	Ventana del Akustik Super fijada al techo por un tornillo y una tuerca soldada M6.	30	23832
 Akustik Super T47 +Sylomer® 30 Tipo A	Ventana del Akustik Super fijada al techo por un tornillo M6.	30	23821
 Akustik Super T47 +Sylomer® 30 Tipo B	Ventana del Akustik Super fijada al techo por un tornillo y una tuerca soldada M6.	30	23822
 Akustik Super T60 +Sylomer® 50 Tipo A	Ventana del Akustik Super fijada al techo por un tornillo M6.	50	23590
 Akustik Super T60 +Sylomer® 50 Tipo B	Ventana del Akustik Super fijada al techo por un tornillo y una tuerca soldada M6.	50	23591
 Akustik Super T47 +Sylomer® 50 Tipo A	Ventana del Akustik Super fijada al techo por un tornillo M6.	50	23588
 Akustik Super T47 +Sylomer® 50 Tipo B	Ventana del Akustik Super fijada al techo por un tornillo y una tuerca soldada M6.	50	23589
 Akustik Super T60 +Sylomer® 75 Tipo A	Ventana del Akustik Super fijada al techo por un tornillo M6.	75	23851
 Akustik Super T60 +Sylomer® 75 Tipo B	Ventana del Akustik Super fijada al techo por un tornillo y una tuerca soldada M6.	75	23852
 Akustik Super T47 +Sylomer® 75 Tipo A	Ventana del Akustik Super fijada al techo por un tornillo M6.	75	23841
 Akustik Super T47 +Sylomer® 75 Tipo B	Ventana del Akustik Super fijada al techo por un tornillo y una tuerca soldada M6.	75	23842

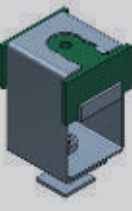
# AKUSTIK + **sylomer**<sup>®</sup> by getzner

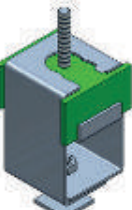
## SOPORTES DE TECHO

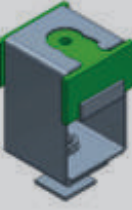
### Akustik Sierra + Sylomer<sup>®</sup>: Gama

DESCRIPCIÓN	RESUMEN	CARGA MÁX. (Kg)	REF.
 <p>Akustik Sierra +Sylomer<sup>®</sup> 30 Tipo A</p> 	Ventana fijada al techo mediante tornillo M6. Además, incorpora elemento de fijación al perfil de gran sencillez.	30	23863
 <p>Akustik Sierra +Sylomer<sup>®</sup> 30 Tipo B</p> 	Ventana fijada al techo mediante tuerca soldada M6. Además, incorpora elemento de fijación al perfil de gran sencillez.	30	23864
 <p>Akustik Sierra +Sylomer<sup>®</sup> 50 Tipo A</p> 	Ventana fijada al techo mediante tornillo M6. Además, incorpora elemento de fijación al perfil de gran sencillez.	50	23584
 <p>Akustik Sierra +Sylomer<sup>®</sup> 50 Tipo B</p> 	Ventana fijada al techo mediante tuerca soldada M6. Además, incorpora elemento de fijación al perfil de gran sencillez.	50	23585
 <p>Akustik Sierra +Sylomer<sup>®</sup> 75 Tipo A</p> 	Ventana fijada al techo mediante tornillo M6. Además, incorpora elemento de fijación al perfil de gran sencillez.	75	23865
 <p>Akustik Sierra +Sylomer<sup>®</sup> 75 Tipo B</p> 	Ventana fijada al techo mediante tuerca soldada M6. Además, incorpora elemento de fijación al perfil de gran sencillez.	75	23866

## SOPORTES DE TECHO Akustik GB + Sylomer®

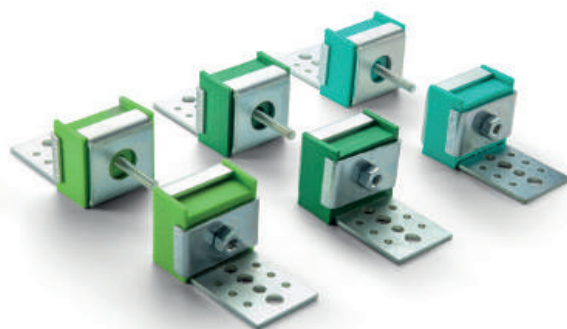

### DESCRIPCIÓN DEL PRODUCTO

Estos soportes antivibratorios han sido concebidos para la suspensión de techos falsos acústicos, tuberías vibrantes y maquinaria que debe de ser suspendida.

El material de poliuretano microcelular Sylomer® proporciona un aislamiento superior a los materiales de caucho y / o corcho y existen dos versiones dependiendo de la capacidad de carga requerida.

El tipo A se suministra con una barra para fijar a un canal / soporte y el tipo B tiene una tuerca integrada para la fijación rápida de una barra de suspensión.

Todas las piezas de metal tienen zinc anticorrosivo.

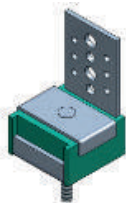
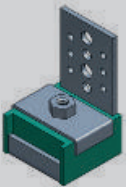
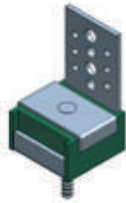
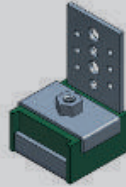
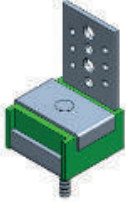
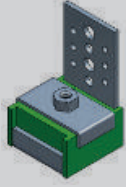
DESCRIPCIÓN	RESUMEN	CARGA MÁX. (Kg.)	REF.
 <p>Akustik GB + Sylomer® 30 Tipo A</p>	Se fija directamente al techo por medio de los agujeros de fijación del soporte y al perfil por medio de un tornillo macho "tipo A".	30	23105
 <p>Akustik GB + Sylomer® 30 Tipo B</p>	Tipo B: Se fija directamente al techo por medio de los agujeros de fijación del soporte y al perfil por medio de una fijación hembra "Tipo B".	30	23106
 <p>Akustik GB + Sylomer® 50 Tipo A</p>	Se fija directamente al techo por medio de los agujeros de fijación del soporte y al perfil por medio de un tornillo macho "tipo A".	50	23592
 <p>Akustik GB + Sylomer® 50 Tipo B</p>	Tipo B: Se fija directamente al techo por medio de los agujeros de fijación del soporte y al perfil por medio de una fijación hembra "Tipo B".	50	23593
 <p>Akustik GB + Sylomer® 75 Tipo A</p>	Se fija directamente al techo por medio de los agujeros de fijación del soporte y al perfil por medio de un tornillo macho "tipo A".	75	23107
 <p>Akustik GB + Sylomer® 75 Tipo B</p>	Tipo B: Se fija directamente al techo por medio de los agujeros de fijación del soporte y al perfil por medio de una fijación hembra "Tipo B".	75	23108

# AKUSTIK + **sylomer**<sup>®</sup> by getzner

## SOPORTES DE TECHO Akustik Lateral + Sylomer<sup>®</sup>

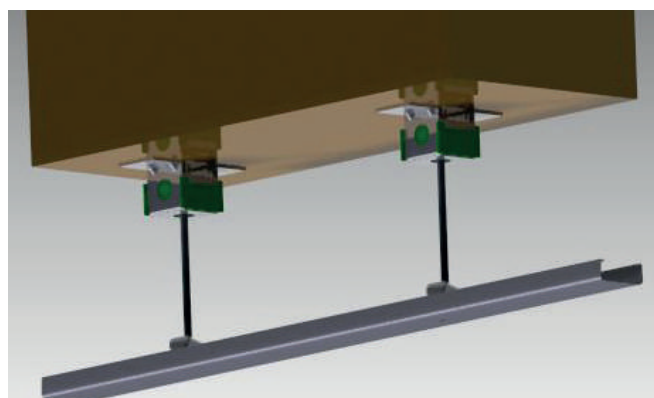
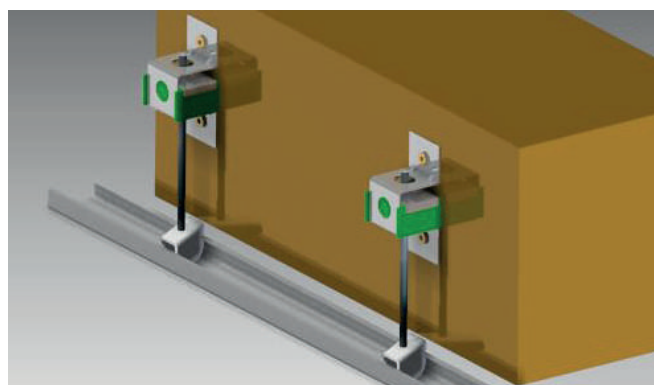
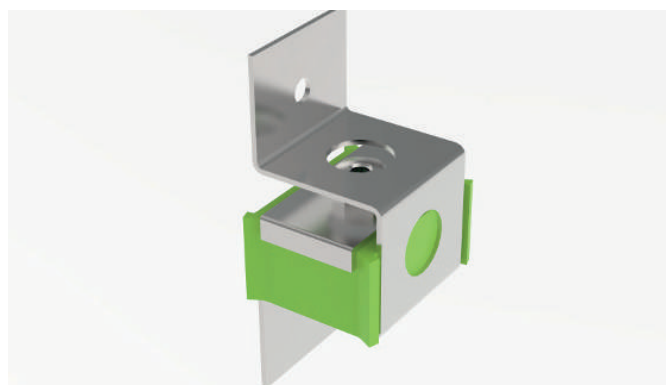
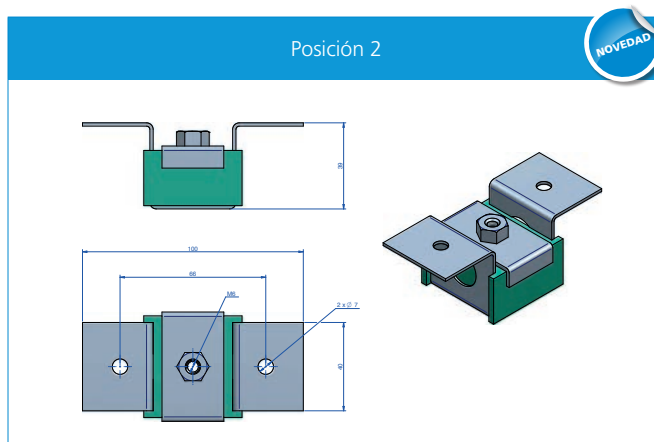
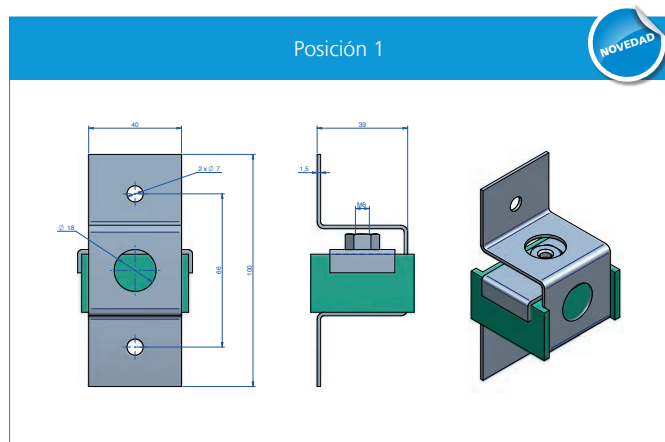

DESCRIPCIÓN	CARGA MÁX. (Kg)	REF.
Akustik 1 lateral+Sylomer <sup>®</sup> 30 Tipo A	30	23573
Akustik 1 lateral+Sylomer <sup>®</sup> 50 Tipo A	50	23586
Akustik 1 lateral+Sylomer <sup>®</sup> 75 Tipo A	75	23574
Akustik 1 lateral+Sylomer <sup>®</sup> 30 Tipo B	30	23510
Akustik 1 lateral+Sylomer <sup>®</sup> 50 Tipo B	50	23587
Akustik 1 lateral+Sylomer <sup>®</sup> 75 Tipo B	75	23526

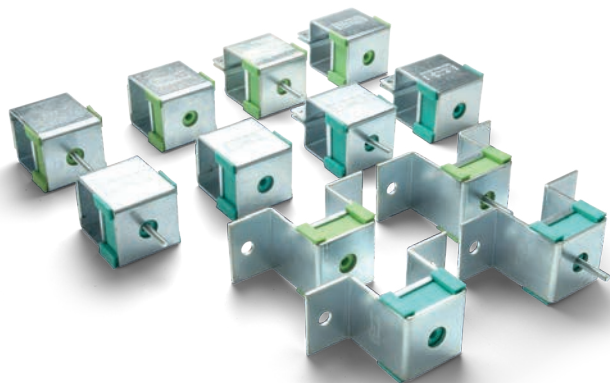

# SOPORTES DE TECHO

## Gran Akustik + Sylomer®:

### Modelos y Dimensiones

#### DESCRIPCIÓN DEL PRODUCTO

Estos soportes antivibratorios han sido concebidos para la suspensión de techos falsos acústicos, tuberías vibrantes y maquinaria que debe de ser suspendida.

Las sobresalientes propiedades del poliuretano microcelular Sylomer® consiguen unos valores de aislamiento excelentes respecto a otros soportes que emplean caucho, corcho o una combinación. Estos soportes antivibratorios son fabricados en tres mezclas especiales de Sylomer® para adaptarse mejor a la carga de cada aplicación.

Una gran variedad de ventanas y elementos de fijación facilitan su instalación y se adaptan mejor a cada tipo de obra. Sus robustas partes metálicas resisten a cargas a tracción de 650 a 1000 Kg. Se suministran con un tratamiento anticorrosivo capaz de resistir a los entornos más exigentes.

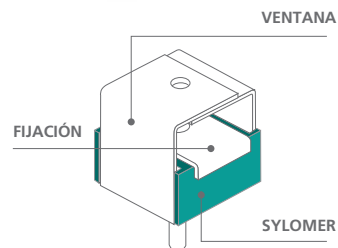

	<p><b>Gran Akustik 1</b></p>	<p>Se fija directamente al techo por medio de dos agujeros.</p>		
	<p><b>Gran Akustik 2</b></p>	<p>Se fija directamente al techo por medio de un tornillo.</p>		
	<p><b>Gran Akustik 3</b></p>	<p>Se fija directamente al techo por medio 1 tornillo y al perfil tipo "doble T invertido" gracias al diseño de su ventana.</p>		

# AKUSTIK + **sylomer**<sup>®</sup> by getzner

## SOPORTES DE TECHO

### Gran Akustik + Sylomer<sup>®</sup>: Modelos y Dimensiones

#### TIPO DE FIJACIÓN

##### TIPO A

Para aquellas instalaciones donde se requiera fijación de tipo macho M6, se recomienda elegir la fijación Tipo A.

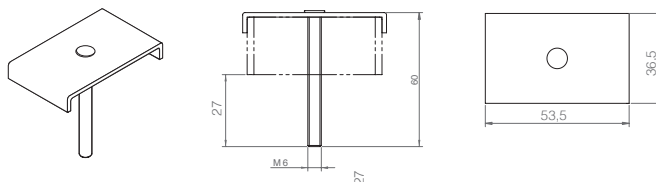

##### TIPO B

Para aquellas instalaciones donde se requiera fijación de tipo hembra M6, se recomienda elegir la fijación Tipo B.

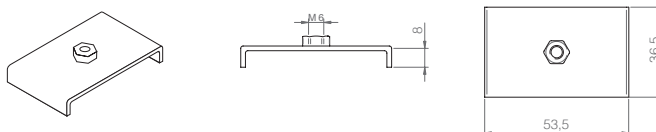

#### TIPOS DE SYLOMER<sup>®</sup>

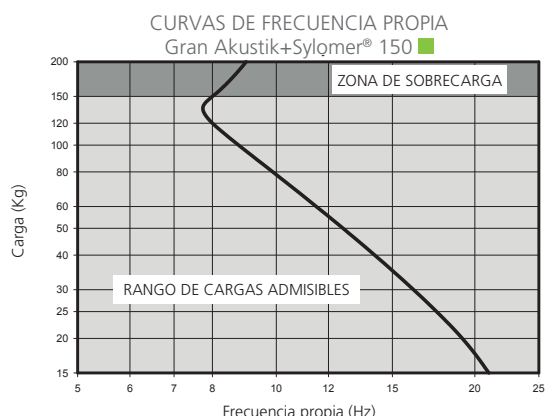
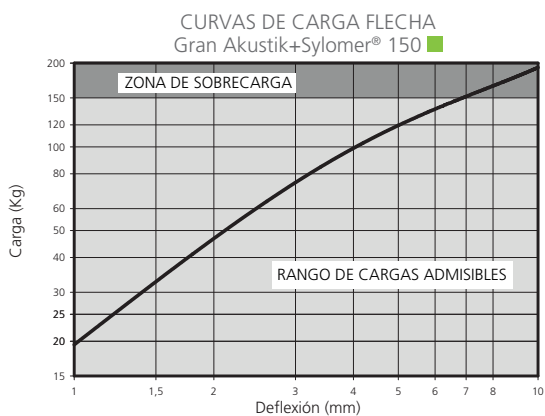
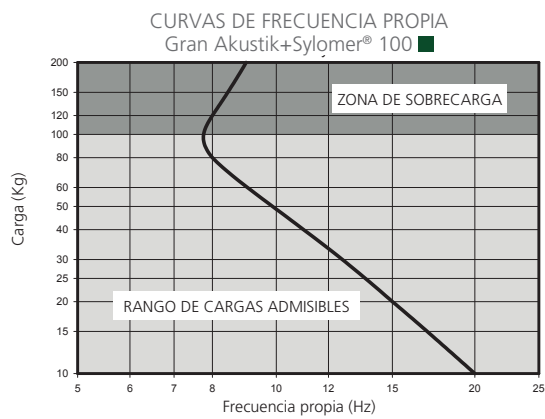
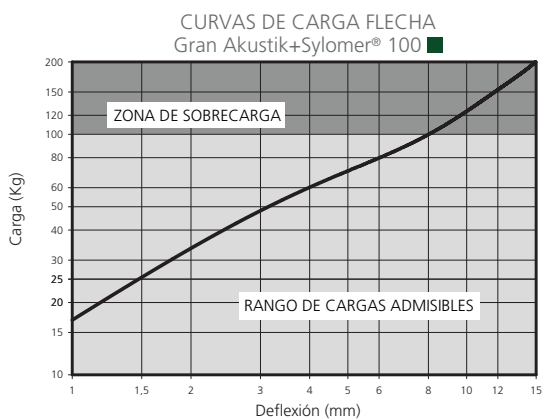
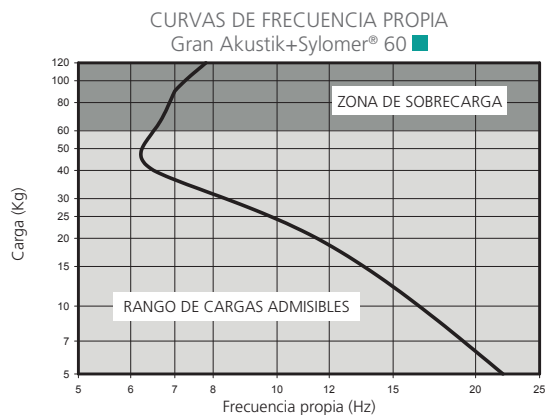
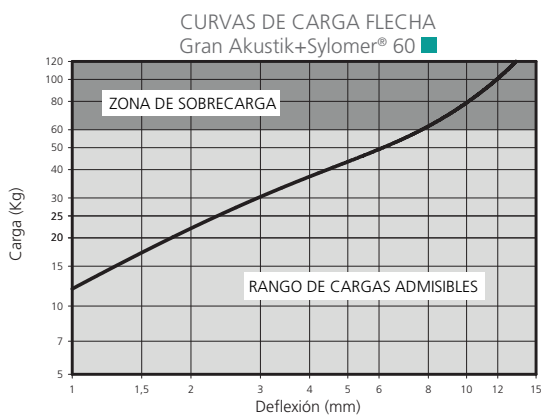

## SOPORTES DE TECHO

### Gran Akustik + Sylomer®: Gama

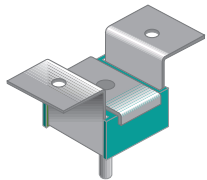
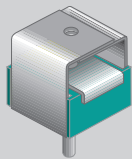
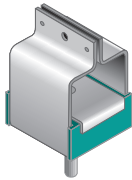
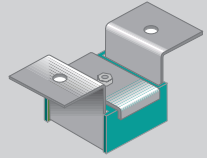
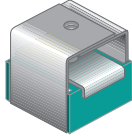
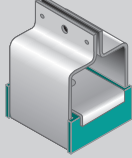
DESCRIPCIÓN	RESUMEN	CARGA MÁX. (Kg.)	REF.
 <p>Gran Akustik 1 + Sylomer®60 Tipo A</p>	Se fija directamente al techo por medio de dos agujeros y al perfil por medio de un tornillo macho "tipo A".	60	23601
 <p>Gran Akustik 2 + Sylomer®60 Tipo A</p>	Se fija directamente al techo por medio de un tornillo y al perfil por medio de un tornillo "tipo A".	60	23605
 <p>Gran Akustik 3 + Sylomer®60 Tipo A</p>	Se fija directamente al techo por medio 1 tornillo y al perfil tipo "doble T invertido" gracias al diseño de su ventana.	60	23607
 <p>Gran Akustik 1 + Sylomer®60 Tipo B</p>	Se fija directamente al techo por medio de dos agujeros y al perfil por medio de una fijación hembra "tipo B".	60	23609
 <p>Gran Akustik 2 + Sylomer®60 Tipo B</p>	Se fija directamente al techo por medio de un tornillo y al perfil por medio de una fijación hembra "tipo B".	60	23613
 <p>Gran Akustik 3 + Sylomer®60 Tipo B</p>	Se fija directamente al techo por medio una fijación hembra "tipo B" y al perfil tipo "doble T invertido" gracias al diseño de su ventana.	60	23615

# AKUSTIK + **sylomer**<sup>®</sup> by getzner

## SOPORTES DE TECHO

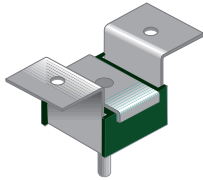
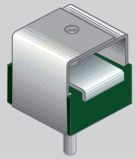
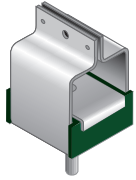
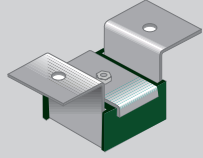
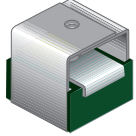
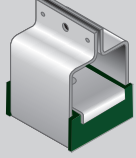

### Gran Akustik + Sylomer<sup>®</sup>: Gama

DESCRIPCIÓN	RESUMEN	CARGA MÁX. (Kg.)	REF.
 <p>Gran Akustik 1 + Sylomer<sup>®</sup> 100 Tipo A</p>	Se fija directamente al techo por medio de dos agujeros y al perfil por medio de un tornillo macho "tipo A".	100	23594
 <p>Gran Akustik 2 + Sylomer<sup>®</sup> 100 Tipo A</p>	Se fija directamente al techo por medio de un tornillo y al perfil por medio de un tornillo "tipo A".	100	23596
 <p>Gran Akustik 3 + Sylomer<sup>®</sup> 100 Tipo A</p>	Se fija directamente al techo por medio 1 tornillo y al perfil tipo "doble T invertido" gracias al diseño de su ventana.	100	23598
 <p>Gran Akustik 1 + Sylomer<sup>®</sup> 100 Tipo B</p>	Se fija directamente al techo por medio de dos agujeros y al perfil por medio de una fijación hembra "tipo B".	100	23595
 <p>Gran Akustik 2 + Sylomer<sup>®</sup> 100 Tipo B</p>	Se fija directamente al techo por medio de un tornillo y al perfil por medio de una fijación hembra "tipo B".	100	23597
 <p>Gran Akustik 3 + Sylomer<sup>®</sup> 100 Tipo B</p>	Se fija directamente al techo por medio una fijación hembra "tipo B" y al perfil tipo "doble T invertido" gracias al diseño de su ventana.	100	23599

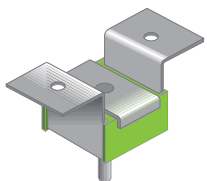
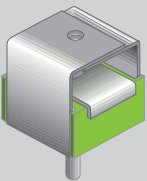

## SOPORTES DE TECHO

### Gran Akustik + Sylomer®: Gama

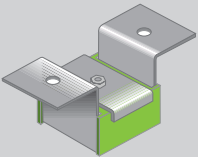
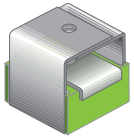
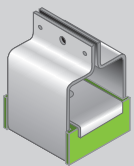
DESCRIPCIÓN	RESUMEN	CARGA MÁX. (Kg.)	REF.
 <p>Gran Akustik 1 + Sylomer®150 Tipo A</p>	Se fija directamente al techo por medio de dos agujeros y al perfil por medio de un tornillo macho "tipo A".	150	23617
 <p>Gran Akustik 2 + Sylomer®150 Tipo A</p>	Se fija directamente al techo por medio de un tornillo y al perfil por medio de un tornillo "tipo A".	150	23621
 <p>Gran Akustik 3 + Sylomer®150 Tipo A</p>	Se fija directamente al techo por medio 1 tornillo y al perfil tipo "doble T invertido" gracias al diseño de su ventana.	150	23623
 <p>Gran Akustik 1 + Sylomer®150 Tipo B</p>	Se fija directamente al techo por medio de dos agujeros y al perfil por medio de una fijación hembra "tipo B".	150	23625
 <p>Gran Akustik 2 + Sylomer®150 Tipo B</p>	Se fija directamente al techo por medio de un tornillo y al perfil por medio de una fijación hembra "tipo B".	150	23629
 <p>Gran Akustik 3 + Sylomer®150 Tipo B</p>	Se fija directamente al techo por medio una fijación hembra "tipo B" y al perfil tipo "doble T invertido" gracias al diseño de su ventana.	150	23631

AKUSTIK + AMC Mecanocaucho y AKUSTIK+ **sylomer**<sup>®</sup> by getzner

# AKUSTIK + **sylomer**<sup>®</sup> by getzner

## SOPORTES DE TECHO



INSTRUCCIONES DE INSTALACIÓN EN EL CÓDIGO QR:

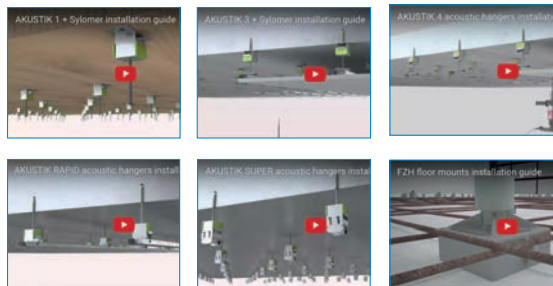

Pasos de instalación  
(Se puede solicitar soporte técnico gratuitamente)

1.- Fijar el taco de rosca al techo.



2.- Atornillar el esparrago al taco.



3.- Roscar el soporte acústico hasta el final del espárrago.



4.- Nivelar los soportes utilizando el laser para ello.

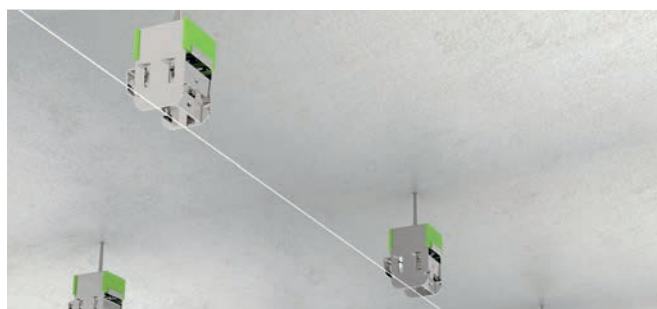

5.- Fijar los perfiles a los soportes.



6.- Perfiles en su posición.



7.- Bajar las pestañas de seguridad.



8.- Instalar fijaciones suplementarias (opcional) para una mayor seguridad.

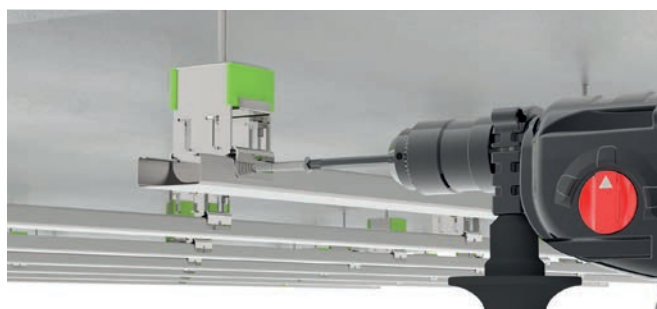

## SOPORTES DE TECHO

Pasos de instalación (Se puede solicitar soporte técnico gratuitamente)

9.- Los soportes fijados al perfil.



10.- Colocar los perfiles transversales.



11.- Fijar los perfiles transversales.



12.- Posicionar las placas de cartón yeso.



13.- Las placas de cartón yeso instaladas.



14.- Las placas de cartón yeso instaladas.

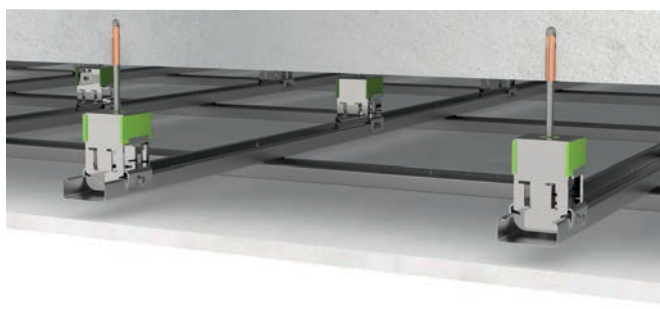

### Distancias mínimas/máximas (tipo A)

#### AKUSTIK SUPER T-47 TIPO A

Distancia mínima de la longitud del taco:  
9 mm

Distancia mínima entre losa de hormigón y el  
perfil: 77 mm

Distancia máxima entre losa de hormigón y el  
perfil: 97 mm

#### AKUSTIK SUPER T-60 TIPO A

Distancia mínima de la longitud del taco:  
9 mm

Distancia mínima entre losa de hormigón y el  
perfil: 86 mm

Distancia máxima entre losa de hormigón y el  
perfil: 106 mm

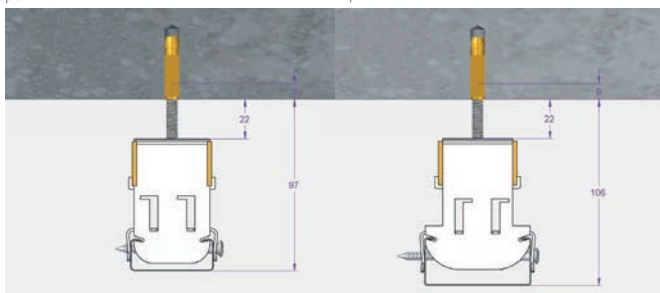

### Distancias mínimas/máximas (tipo B)

#### AKUSTIK SUPER T-47 TIPO B

Distancia mínima de la longitud del taco:  
9 mm

Distancia mínima entre losa de hormigón y el  
perfil: 77 mm

#### AKUSTIK SUPER T-60 TIPO B

Distancia mínima de la longitud del taco:  
9 mm

Distancia mínima entre losa de hormigón y el  
perfil: 86 mm

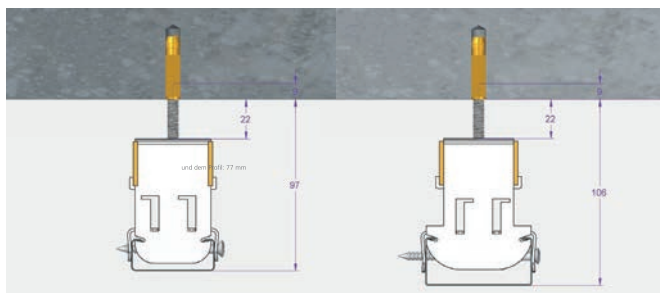

# AKUSTIK + **sylomer**<sup>®</sup> by getzner

## SOPORTES DE TECHO

### SRS + Sylomer<sup>®</sup>: Modelos y dimensiones



#### DESCRIPCIÓN DEL PRODUCTO

Estos soportes antivibratorios han sido concebidos para la suspensión de falsos techos acústicos y maquinaria que debe de ser suspendida.

Las excelentes propiedades del Sylomer, combinado con la baja rigidez de los muelles, confieren la característica de ser mejor antivibratorio que otros elementos tradicionales.



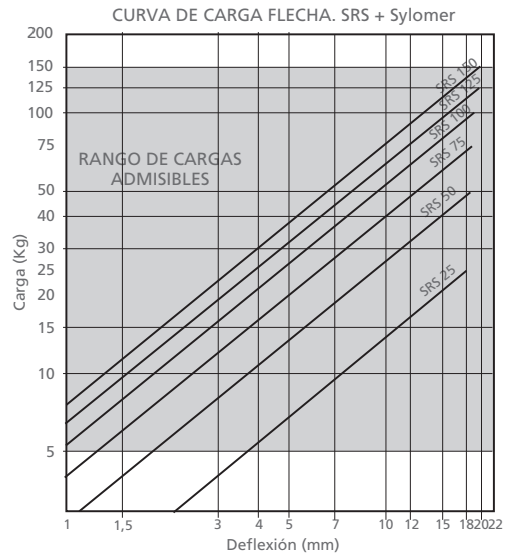
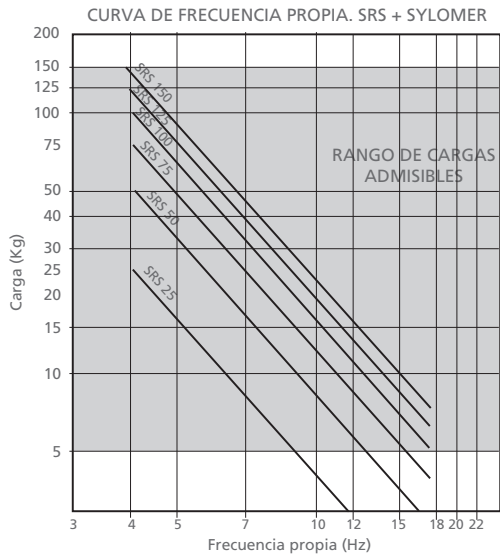
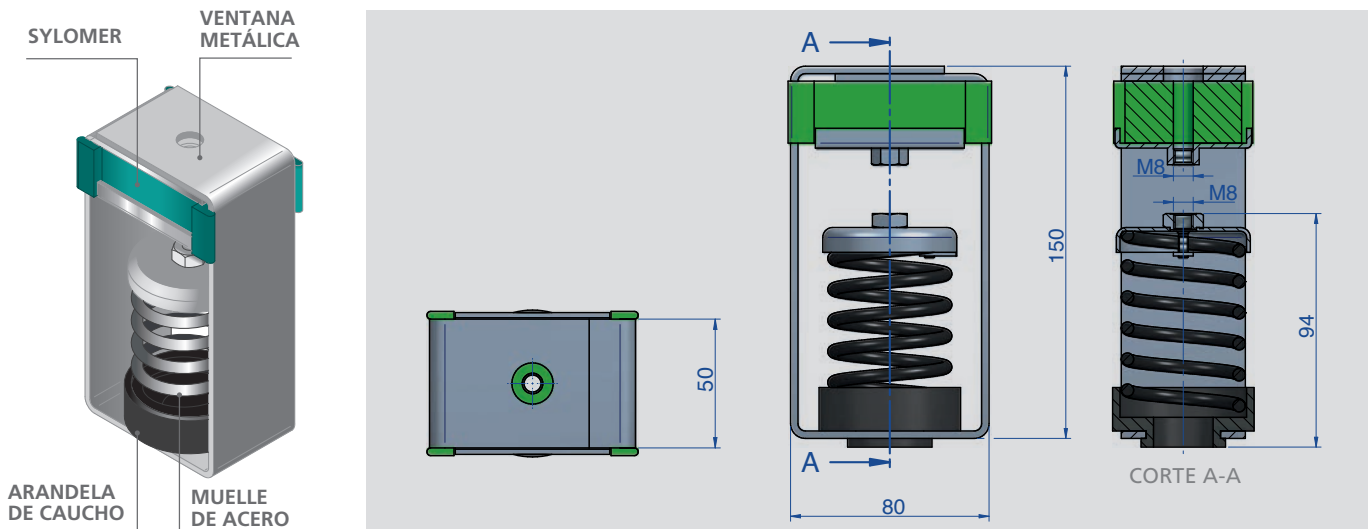

Estos elementos antivibratorios se pueden suministrar con 6 tipos de muelle en función de la carga a soportar. Además, el diseño de las partes metálicas confiere gran robustez a los elementos antivibratorios.

Todas las partes metálicas se suministran con un tratamiento anticorrosivo capaz de resistir a los entornos más exigentes.

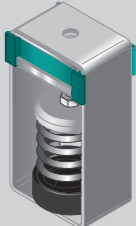

## SOPORTES DE TECHO

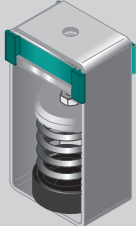
SRS + Sylomer®: Gama

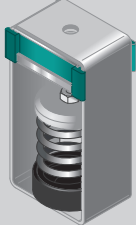
DESCRIPCIÓN		COLOR MUELLE	CARGA MÁX. (Kg.)	REF.
	SRS 25 + Sylomer®	NEGRO	25	23546
	SRS 50 + Sylomer®	AZUL	50	23547
	SRS 75 + Sylomer®	GRIS	75	23551
	SRS 100 + Sylomer®	BEIGE	100	23548
	SRS 125 + Sylomer®	BLANCO	125	23549
	SRS 150 + Sylomer®	NEGRO	150	23550

# AKUSTIK + **sylomer**<sup>®</sup> by getzner

## SOPORTES DE TECHO

### ST + Sylomer<sup>®</sup>: Gama y dimensiones



#### DESCRIPCIÓN DEL PRODUCTO

El soporte de techo tipo ST+Sylomer<sup>®</sup> de AMC-MECANOCAUCHO<sup>®</sup> es ideal para la acústica de alto rendimiento de edificios, así como para aplicaciones estáticas donde el soporte de techo debe ofrecer un alto nivel de aislamiento de ruido estructural. Gracias a su baja rigidez, son capaces de obtener frecuencias propias entre 3 y 4Hz. Debido a este hecho, a menudo se utilizan en aplicaciones donde se requiere un alto nivel de aislamiento, incluso a frecuencias propias bajas (entre 600 y 1000 rpm).

Tipo	Carga Max. Permanente	Peso (kg)	Código
ST + Sylomer ST-5	5	0,198	<b>23425</b>
ST + Sylomer ST-10	10	0,198	<b>23398</b>
ST + Sylomer ST-20	20	0,198	<b>23420</b>
ST + Sylomer ST-30	30	0,198	<b>23400</b>
ST + Sylomer ST-60	60	0,198	<b>23397</b>

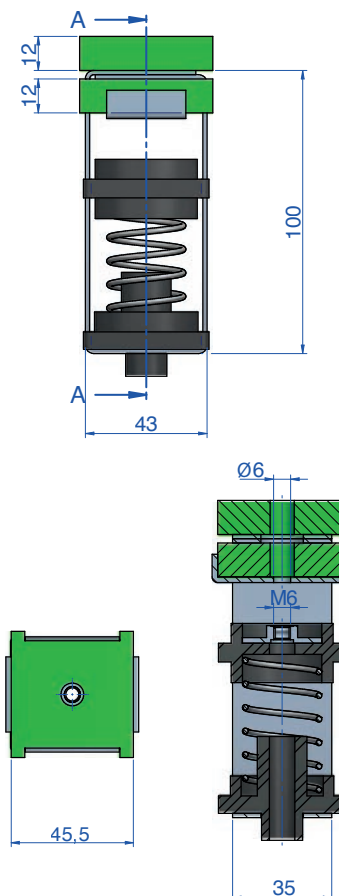
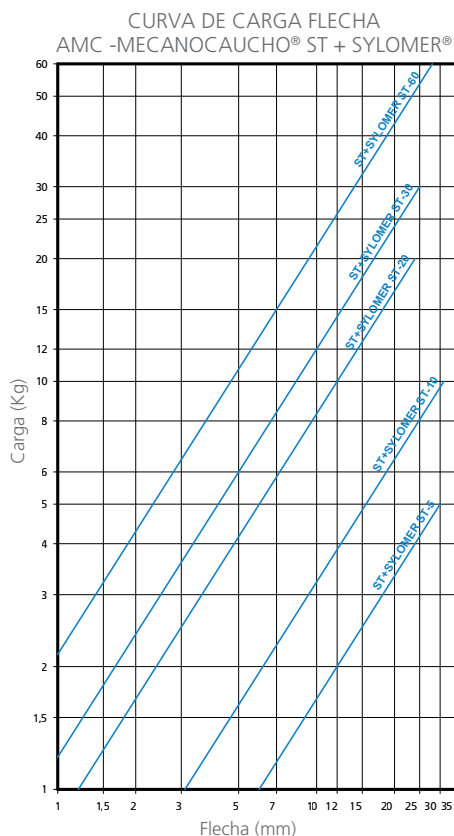
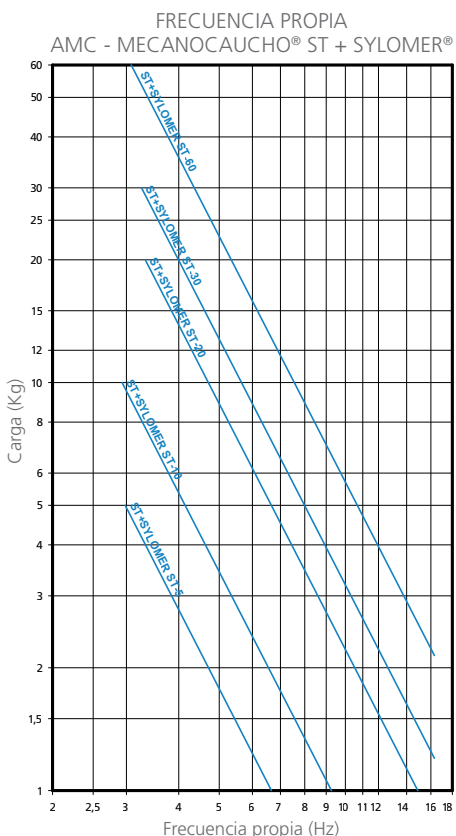

## SOPORTES DE PARED EP + Sylomer®: Modelos y dimensiones

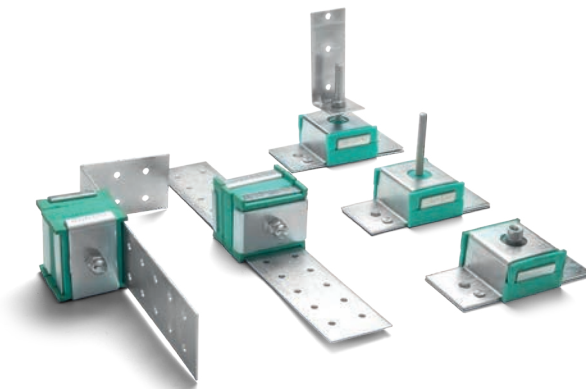

### DESCRIPCIÓN DEL PRODUCTO

Gama diseñada para la suspensión flotante de paredes insonorizadas. El Sylomer® evita la transmisión de vibraciones obteniendo resultados acústicos óptimos.

Poseen una estructura metálica robusta a prueba de sobrecargas "FAIL SAFE". Su aplicación es recomendada en aplicaciones donde la resistencia al fuego o choques sea necesaria.

Estos soportes son también aptos para el aislamiento de tuberías verticales, o cualquier tipo de conductos de poco peso que requieran ser aislados.

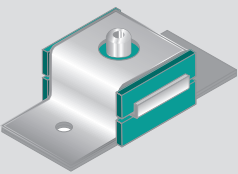

**EP + Sylomer Tipo B**

Se fija a la pared por medio de dos agujeros. Posee un inserto metálico hembra M6.

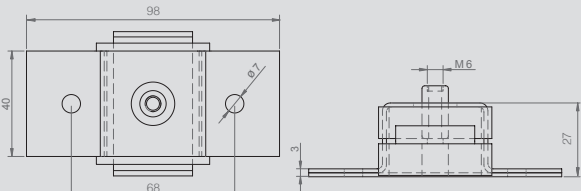



**EP + Sylomer Tipo A**

Se fija a la pared por medio de dos agujeros. Posee un inserto metálico macho M6.





**EP400 + Sylomer**

Se fija a la pared por medio de dos agujeros. Posee un inserto metálico macho M6 y además una "L" con tuerca soldada para ser fijada al perfil.



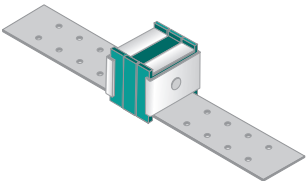

**EP 600 + Sylomer**

Se fijan gracias a dos patillas "pre taladradas" y fáciles de cortar para facilitar su instalación.

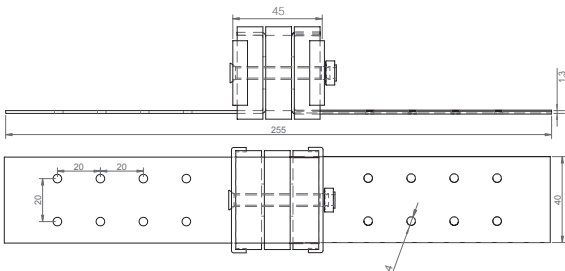

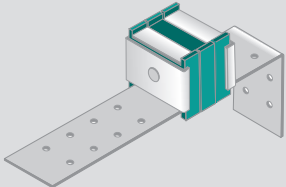

**EP 650 + Sylomer**

Se fijan gracias a dos patillas "pre taladradas" y plegadas para facilitar su instalación. Siguiendo este principio podemos realizar una gran cantidad de variantes. Consúltenos si desea un producto más adaptado a su técnica constructiva.

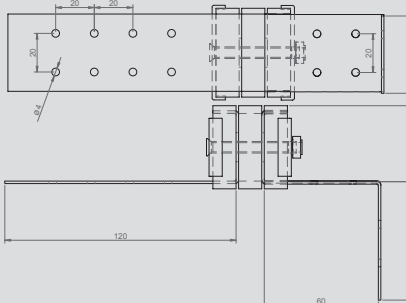

# AKUSTIK + **sylomer**<sup>®</sup> by getzner

## SOPORTES DE PARED

### EP + Sylomer<sup>®</sup>: Modelos y dimensiones

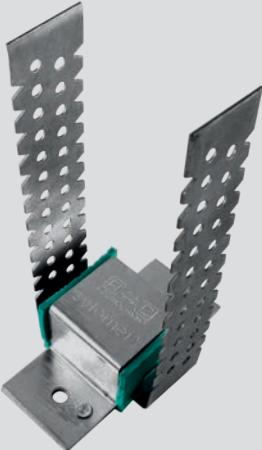

**EP 700 + Sylomer**

Soporte apto para sujetar perfiles tipo C tanto en posición horizontal como en vertical.

Permite la colocación de techos inclinados de una forma rápida y sencilla. Además, permite su uso a tracción y compresión.

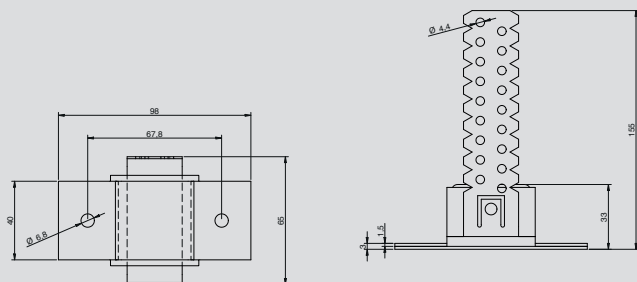

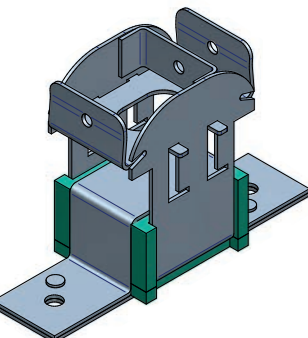

**EP 700 Super + Sylomer**

Se fijan gracias a dos patillas "pre taladradas" y plegadas para facilitar su instalación. Siguiendo este principio podemos realizar una gran cantidad de variantes. Consúltenos si desea un producto más adaptado a su técnica constructiva.

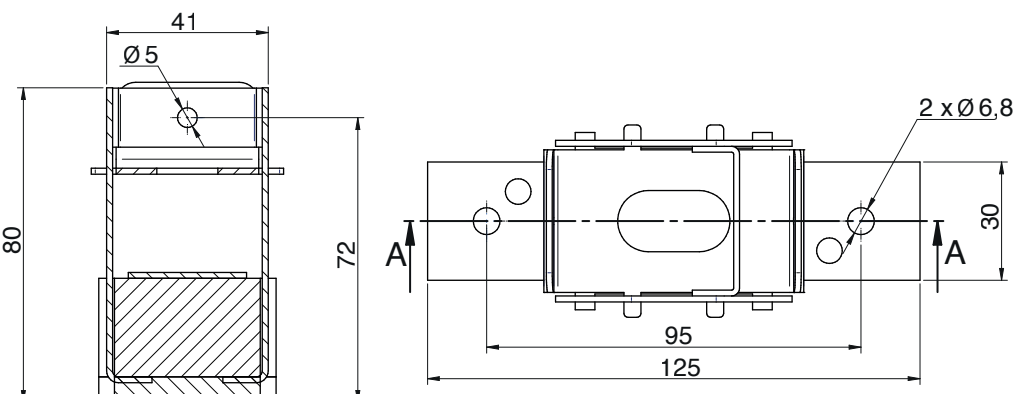

#### CARACTERÍSTICAS TÉCNICAS

CURVAS DE CARGA FLECHA  
EP Akustik + Sylomer

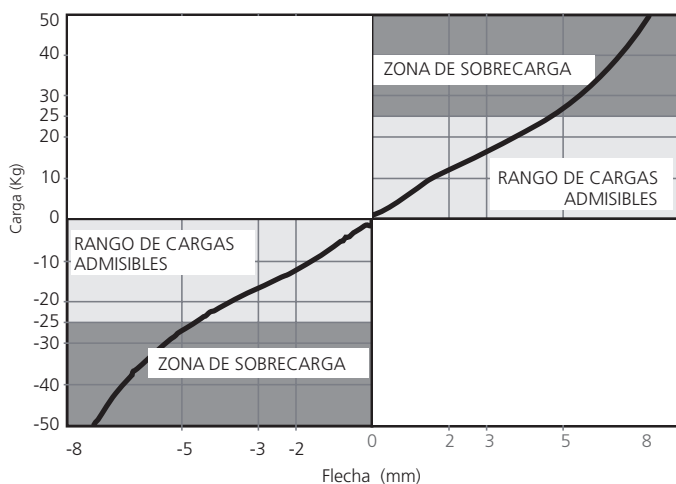

CURVA DE FRECUENCIA NATURAL  
EP Akustik + Sylomer

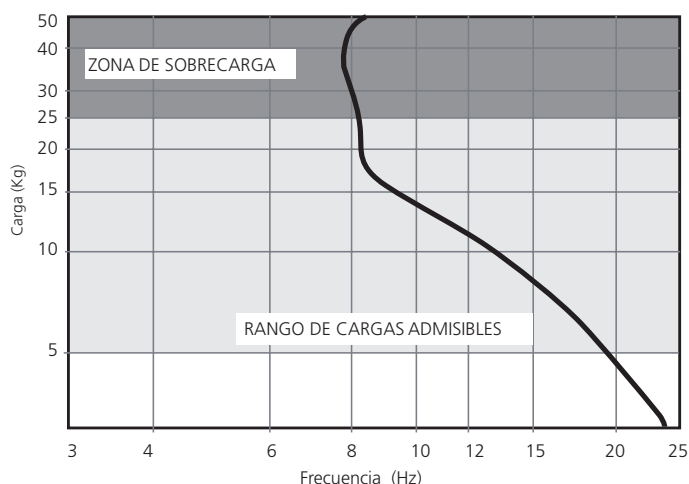



## SOPORTES DE PARED

### EP + Sylomer®: Gama

	DESCRIPCIÓN	CARGA MÁX. (Kg.)	REF.
	EP + Sylomer Tipo B M6	25	23701
	EP + Sylomer Tipo B M8	25	23720
	EP + Sylomer Tipo A M6	25	23703
	EP 400 + Sylomer	25	23705
	EP + Sylomer Tipo A M8	25	23702
	EP 500 + Sylomer s35	60	23715
	EP 500 + Sylomer s65	60	23716
	EP 600 + Sylomer	25	23707
	EP 650 + Sylomer	25	23709
	EP 700 + Sylomer 30	30	23711
	EP 700 + Sylomer 75	75	23712
	EP 700 Super + Sylomer 30	30	23745
	EP 700 Super + Sylomer 75	75	23746

AKUSTIK + AMC Mecanocaucho y AKUSTIK+ <sup>by getzner</sup> **sylomer**®

**AKUSTIK + sylomer**® <sup>by getzner</sup>

SOPORTES DE PARED

EP + Sylomer®: Aplicaciones

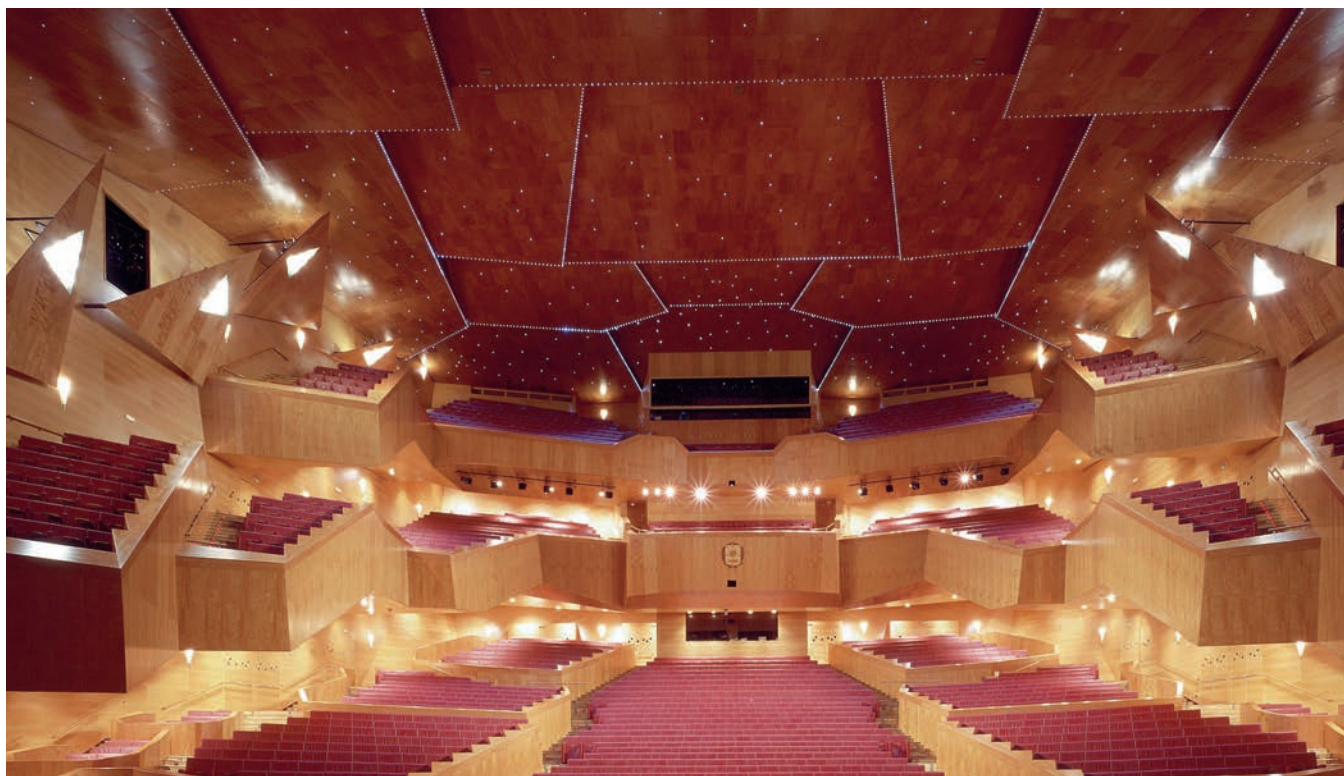

Palacio Euskalduna Bilbao



Music School Helsinki

## SOPORTES TSR + SYLOMER®

### Modelos y dimensiones

#### DESCRIPCIÓN DEL PRODUCTO

Los soportes antivibratorios de AMC-MECANOCAUCHO® tipo TSR, incorporan el material antivibratorio Sylomer® de espuma microcelular. Estos soportes se pueden llegar a fijar mecánicamente gracias a la rosca interna que incorpora la parte metálica, la cual está tratada con un baño antioxidante que cumple la normativa RoHS. Además, los soportes TSR disponen de una placa antideslizante superior de caucho neopreno pensado para cuando sea necesario una instalación única de apoyo. Existen 6 elementos diferentes para un gran rango de cargas.

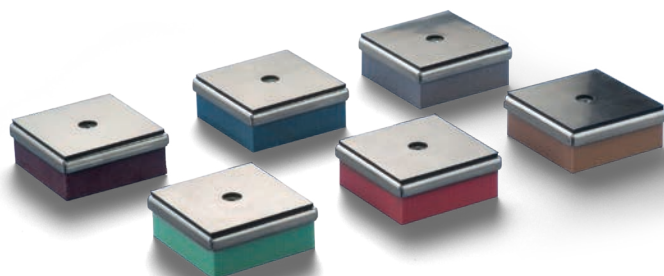

TIPO	Carga Min. (Kg)	Carga Máx. (Kg)	Frec. (Hz) Carga Min.	Frec. (Hz) Carga Máx.	CÓDIGO
TSR - 55 M8	10	25	23,8	11	157001
TSR - 110 M8	25	45	17,4	11,1	157002
TSR - 220 M8	45	75	16	11,1	157003
TSR - 450 M8	75	150	15,5	10,4	157004
TSR - 850 M8	150	250	14,2	11,1	157005
TSR - 1200 M8	250	300	11	10	157006
TSR - 55 M10	10	25	23,8	11	157008
TSR - 110 M10	25	45	17,4	11,1	157009
TSR - 220 M10	45	75	16	11,1	157010
TSR - 450 M10	75	150	15,5	10,4	157011
TSR - 850 M10	150	250	14,2	11,1	157012
TSR - 1200 M10	250	300	11	10	157013
TSR - 55 M12	10	25	23,8	11	157014
TSR - 110 M12	25	45	17,4	11,1	157015
TSR - 220 M12	45	75	16	11,1	157016
TSR - 450 M12	75	150	15,5	10,4	157017
TSR - 850 M12	150	250	14,2	11,1	157018
TSR - 1200 M12	250	300	11	10	157019
TSR-55 M8 + Kit Niv. M8x55	10	25	23,8	11	157101
TSR-110 M8+ Kit Niv. M8x55	25	45	17,4	11,1	157102
TSR-220 M8+ Kit Niv. M8x55	45	75	16	11,1	157103
TSR-450 M8+ Kit Niv. M8x55	75	150	15,5	10,4	157104
TSR-850 M8+ Kit Niv. M8x55	150	250	14,2	11,1	157105
TSR-1200 M8+ Kit Niv. M8x55	250	300	11	10	157106
TSR-55 M10+ Kit Niv. M10x90	10	25	23,8	11	157107
TSR-110 M10+ Kit Niv. M10x90	25	45	17,4	11,1	157108
TSR-220 M10+ Kit Niv. M10x90	45	75	16	11,1	157109
TSR-450 M10+ Kit Niv. M10x90	75	150	15,5	10,4	157110
TSR-850 M10+ Kit Niv. M10x90	150	250	14,2	11,1	157111
TSR-1200 M10+ Kit Niv. M10x90	250	300	11	10	157112
TSR-55 M12+ Kit Niv. M12x100	10	25	23,8	11	157113
TSR-110 M12+ Kit Niv. M12x100	25	45	17,4	11,1	157114
TSR-220 M12+ Kit Niv. M12x100	45	75	16	11,1	157115
TSR-450 M12+ Kit Niv. M12x100	75	150	15,5	10,4	157116
TSR-850 M12+ Kit Niv. M12x100	150	250	14,2	11,1	157117
TSR-1200 M12+ Kit Niv. M12x100	250	300	11	10	157118

#### TSR sin Kit de Nivelación

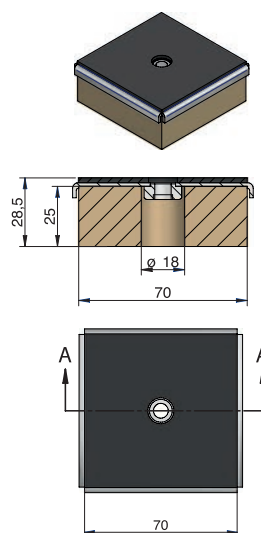

#### TSR con Kit de Nivelación

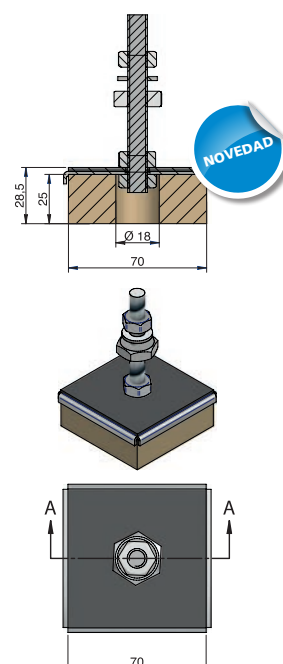

## SOPORTES TSR + SYLOMER<sup>®</sup> Gama

	DESCRIPCIÓN	CARGA MÁX. (Kg.)	CÓDIGO
	TSR 55+Sylomer <sup>®</sup>	25	157001
	TSR 110+Sylomer <sup>®</sup>	45	157002
	TSR 220+Sylomer <sup>®</sup>	75	157003
	TSR 450+Sylomer <sup>®</sup>	150	157004
	TSR 850+Sylomer <sup>®</sup>	250	157005
	TSR 1200+Sylomer <sup>®</sup>	300	157006



CARGA FLECHA ESTÁTICO  
TSR + SYLOMER<sup>®</sup>

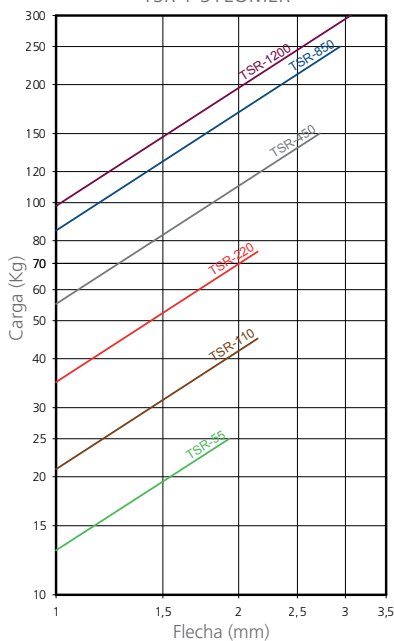

FRECUENCIA PROPIA  
TSR + SYLOMER<sup>®</sup>

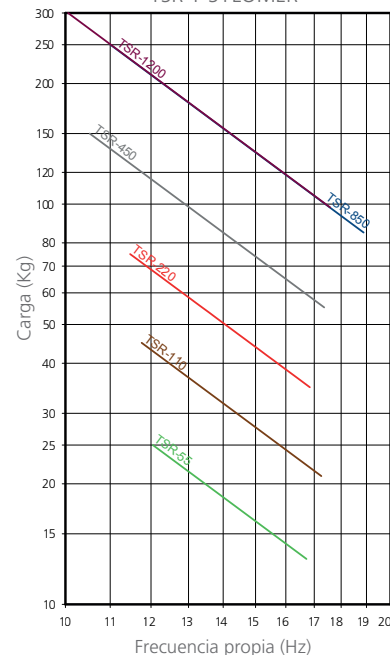

## TSR+Sylomer® 100x100

TIPO	Carga Mín (Kg)	Carga Máx. (Kg)	Frec. Natural Carga Mín. (Hz)	Frec. Natural Carga Máx. (Hz)	CÓDIGO
TSR 100x100 SR_55 M16 + Kit Niv. M16x130	20	51	25,4	12,7	<b>157071</b>
TSR 100x100 SR_110 M16 + Kit Niv. M16x130	51	106	18,6	10,8	<b>157072</b>
TSR 100x100 SR_220 M16 + Kit Niv. M16x130	106	194	16,1	10,4	<b>157073</b>
TSR 100x100 SR_450 M16 + Kit Niv. M16x130	194	387	14,9	10	<b>157074</b>
TSR 100x100 SR_850 M16 + Kit Niv. M16x130	387	638	14,5	11,3	<b>157075</b>
TSR 100x100 SR_1200 M16 + Kit Niv. M16x130	638	821	12	10,5	<b>157076</b>
TSR 100x100 SR_55 M16	20	51	25,4	12,7	<b>157083</b>
TSR 100x100 SR_110 M16	51	106	18,6	10,8	<b>157084</b>
TSR 100x100 SR_220 M16	106	194	16,1	10,4	<b>157085</b>
TSR 100x100 SR_450 M16	194	387	14,9	10	<b>157086</b>
TSR 100x100 SR_850 M16	387	638	14,5	11,3	<b>157087</b>
TSR 100x100 SR_1200 M16	638	821	12	10,5	<b>157088</b>

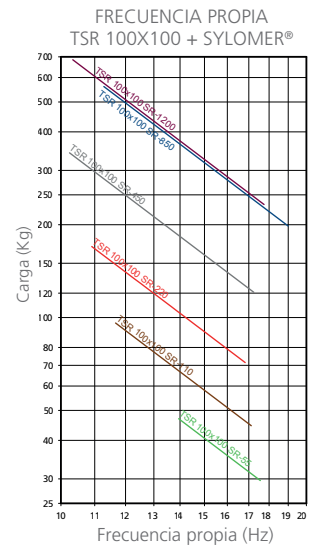
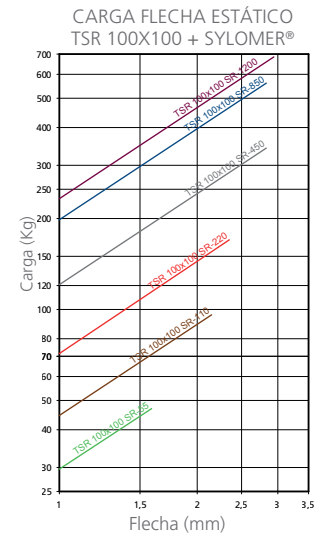
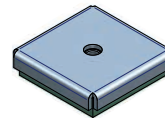
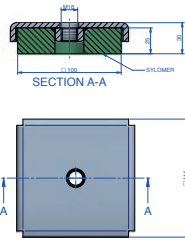
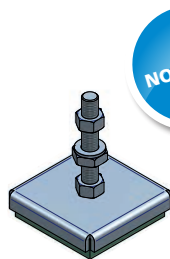
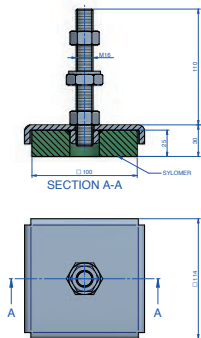

## TSR+Sylomer® 150x150

TIPO	Carga Mín (Kg)	Carga Máx. (Kg)	Frec. Natural Carga Mín. (Hz)	Frec. Natural Carga Máx. (Hz)	CÓDIGO
TSR 150x150 SR_110 M16 + Kit Niv. M16x130	100	240	19,8	10,6	<b>157120</b>
TSR 150x150 SR_220 M16 + Kit Niv. M16x130	240	450	16,1	10,3	<b>157121</b>
TSR 150x150 SR_450 M16 + Kit Niv. M16x130	450	900	14,7	9,9	<b>157122</b>
TSR 150x150 SR_850 M16 + Kit Niv. M16x130	900	1500	14,5	11,3	<b>157123</b>
TSR 150x150 SR_1200 M16 + Kit Niv. M16x130	1500	2000	14,5	12,4	<b>157124</b>
TSR 150x150 SR_110 M16	100	240	19,8	10,6	<b>157125</b>
TSR 150x150 SR_220 M16	240	450	16,1	10,3	<b>157126</b>
TSR 150x150 SR_450 M16	450	900	14,7	9,9	<b>157127</b>
TSR 150x150 SR_850 M16	900	1500	14,5	11,3	<b>157128</b>
TSR 150x150 SR_1200 M16	1500	2000	14,5	12,4	<b>157129</b>

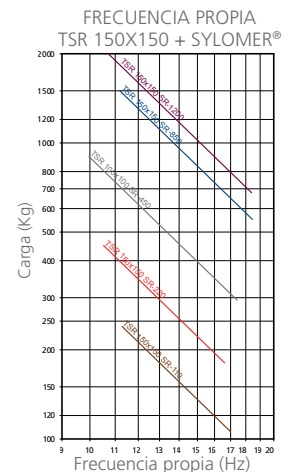
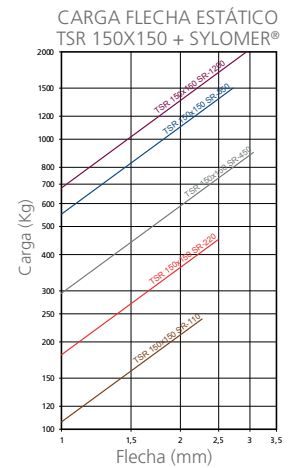
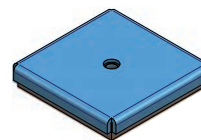
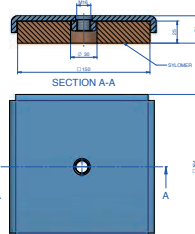
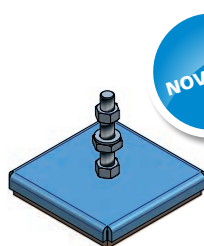
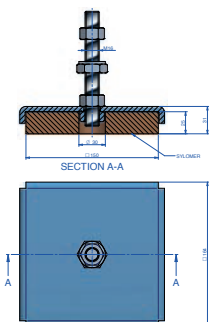

# AKUSTIK + **sylomer**<sup>®</sup>

## SOPORTES PARA SUELO FLOTANTE FZH + Sylomer<sup>®</sup>

### DESCRIPCIÓN DEL PRODUCTO

El objetivo de este sistema antivibratorio es desolidarizar el suelo flotante mediante soportes nivelables. Una vez que el hormigón haya fraguado se empieza con la etapa de nivelación.

Los soportes Mecanocaucho<sup>®</sup> FZH incorporan el elastómero Sylomer<sup>®</sup>. Este material ofrece unas propiedades elásticas y mecánicas específicas adaptadas para esta aplicación.

El soporte Mecanocaucho<sup>®</sup> FZH puede ser fabricado en diferentes densidades de Sylomer<sup>®</sup> para poder ofrecer la frecuencia propia adecuada en cada caso.

El montaje de los soportes se realiza mediante la instalación de los mismos a 1.2m de distancia aproximadamente. El proceso de nivelación resulta sencillo.

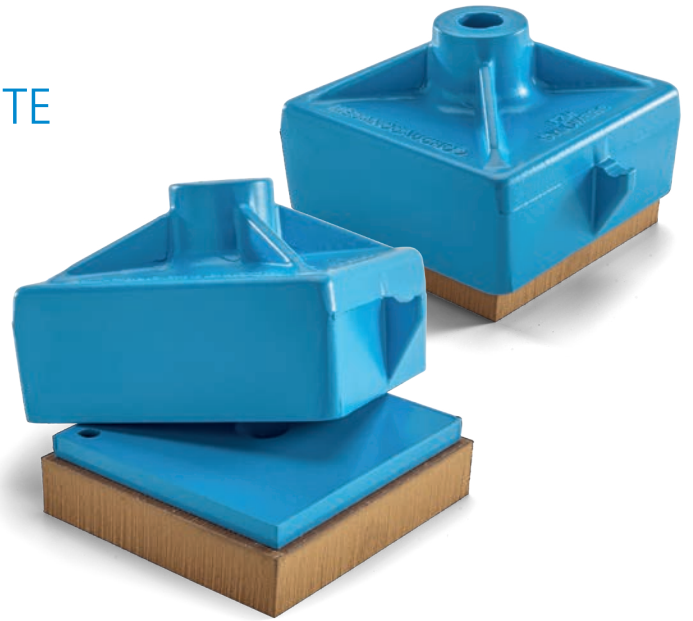

### INSTALACIÓN

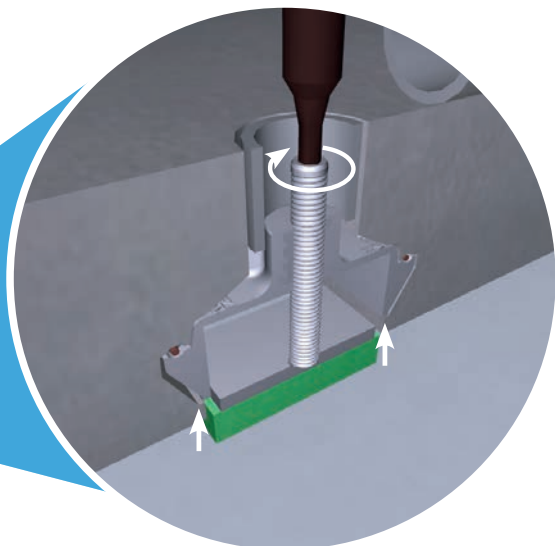
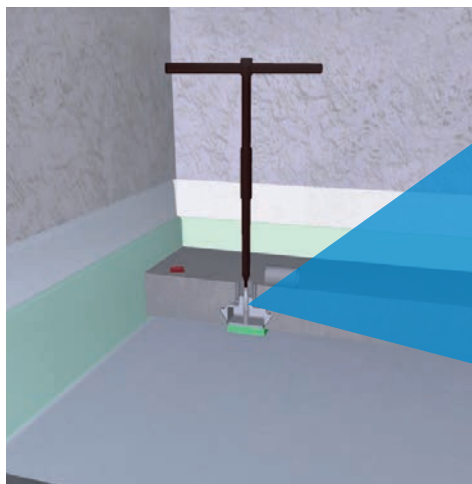
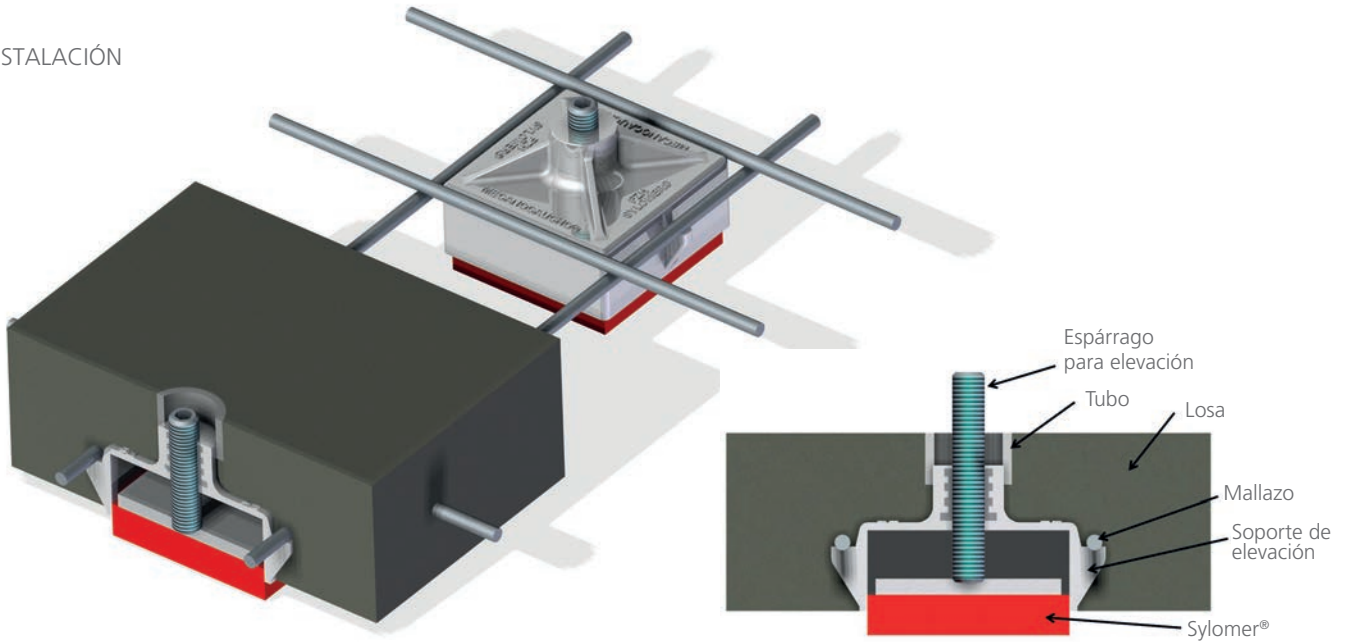



## SOPORTES PARA SUELO FLOTANTE

FZH + Sylomer®: Gama

TIPO	CARGA MÁX Kg.	FREC. a carga max. (Hz)	CÓDIGO
 FZH-33-25	140	11	176511
 FZH-33-37	140	8,6	176512
 FZH-39-25	240	11,1	176513
 FZH-39-37	240	8,5	176514
 FZH-45-25	490	10,4	176515
 FZH-45-37	490	8,1	176516
 FZH-51-25	800	11,8	176517
 FZH-51-37	800	9,1	176518
 FZH-57-25	960	11,7	176519
 FZH-57-37	960	8,4	176520

### VENTAJAS

- **Poca altura de losa,** se consigue una eficiencia antivibratoria optima sin hacer recrecidos de mucha altura.
- Teniendo en cuenta que la altura disponible es muy limitada en muchos casos, se transforma toda altura disponible en losa de hormigón, añadiendo masa al sistema y consiguiendo reducir la frecuencia propia.
- **Gran aislamiento,** gracias a las características antivibratorias del Sylomer y a que se utiliza en tacos, se consiguen frecuencias propias muy bajas que proporcionan un aislamiento óptimo.
- **Rapidez de instalación,** sin colocación de tablero ni juntas entre tableros.
- **Economía,** ahorramos tiempo de montaje, no necesitamos tableros, ni tacos.
- **Seguridad,** evitamos la aparición de puentes acústicos, ya que al levantar la losa estamos 100% seguros que no ha habido ningún error al hacer la losa.
- **Facilidad y sencillez de montaje,** no hace falta ser un especialista para realizar este suelo.

### CARACTERÍSTICAS

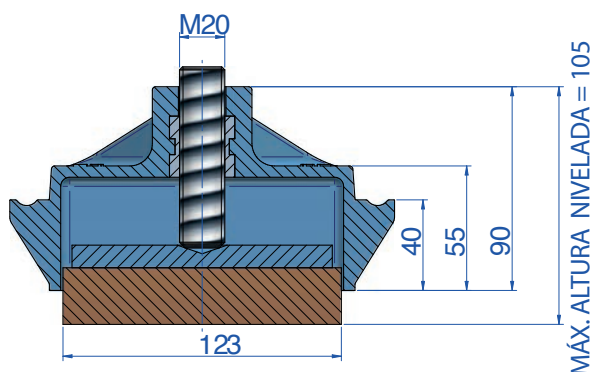
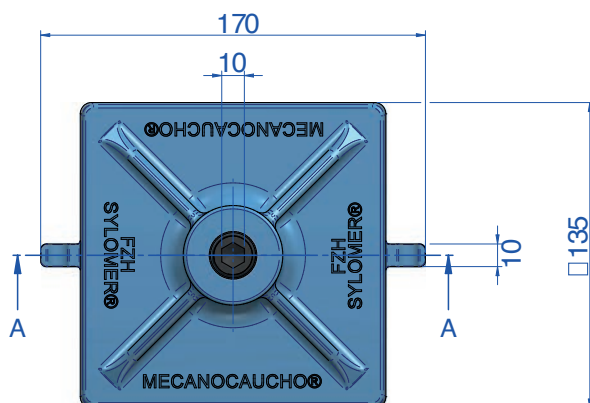

## SOPORTES PARA SUELO FLOTANTE Instalación FZH + Sylomer<sup>®</sup>



### PASOS DE INSTALACIÓN

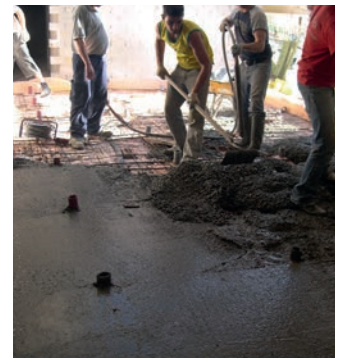
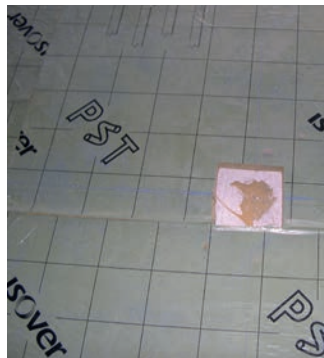

Acondicionamiento del local e instalación de los soportes.

Colocación del mallazo y hormigonado.



Nivelación.

Ajuste de altura.



# ENSAYOS COMPARATIVOS CENTRO TECNOLÓGICO LABEIN

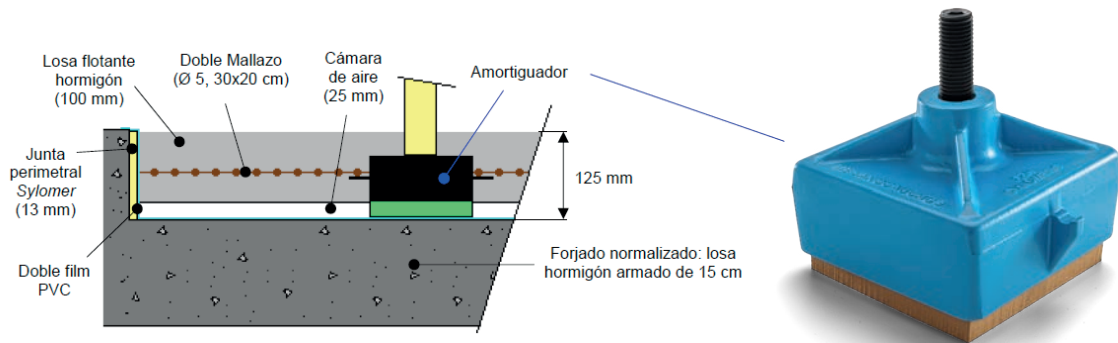

## Reducción de ruido de impacto sobre forjado normalizado según UNE-en ISO 140-8:1998

Índices de reducción ponderada según UNE-EN ISO 717-2:1997  $\Delta L_w (C_{1,A})$ : 34 (-11) dB

Estos resultados se basan en ensayos realizados con una fuente artificial bajo condiciones de laboratorio (método de ingeniería).

\*  $L_n \leq$  valor indicado y  $\Delta L \geq$  valor indicado (límites de medida)

## Medidas en Laboratorio

**Muestra:** Losa flotante de hormigón armado de 100 mm. de espesor, elevada 25 mm. mediante un sistema de amortiguadores, según se detalla en informe.

**Forjado base utilizado:** losa de hormigón armado de 15 cm. de grosor, ensayado el 26/06/09 ( $L_{n,0}$ )

**Volumen sala receptora:** 64,7m<sup>3</sup>

**Volumen sala emisora:** 53,6m<sup>3</sup>

**Área de la muestra:** 13,86m<sup>2</sup> (3,3x4,2m)

**Masa superficial estimada:** 250 Kg/m<sup>2</sup>

**Tcámara:** 17,3C°

**HR cámara:** 77%

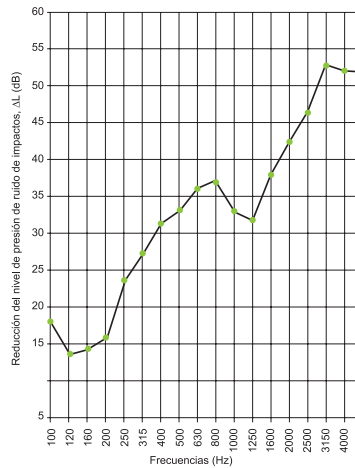

f (Hz)	$L_n$ (dB)	$L_{n,0}$ (dB)	$\Delta L$ (dB)
100	47,2	65,1	17,9
125	46,9	60,5	13,6
160	53,2	67,5	14,3
200	49,5	65,3	15,8
250	41,8	65,4	23,6
315	37,3	64,7	27,4
400	34,5	65,9	31,4
500	34,3	67,5	33,2
630	31,9	68,0	36,1
800	32,9	70,1	37,2
1000	37,3	70,4	33,1
1250	38,9	70,7	31,8
1600	32,5	70,5	38,0
2000	27,8	70,3	42,5
2500	22,9	69,3	46,4
3150	15,3*	68,1	52,8*
4000	14,1*	66,2	52,1*
5000	11,6*	63,9	52,0*
$L_{n,w} / L_{n,0,w}$	41	76	

## Mejora de aislamiento a ruido aéreo según UNE-EN ISO 140-16:2007

## Medidas en Laboratorio según UNE-ISO 140 - 3:1195

**Muestra:** Losa flotante de hormigón armado de 100mm de espesor, elevada 25mm mediante un sistema de amortiguadores, según se detalla en informe.

**Forjado base utilizado:** losa de hormigón armado de 15cm de grosor, ensayado el 26/06/09 ( $R_{\text{WITHOUT}}$ )

**Volumen sala receptora:** 64,7m<sup>3</sup>

**Volumen sala emisora:** 53,6m<sup>3</sup>

**Área de la muestra:** 13,86m<sup>2</sup> (3,3x4,2m)

**Masa superficial estimada:** 250 Kg/m<sup>2</sup>

**Tcámara:** 17,3C°

**HR cámara:** 77%

Índices de mejora de aislamiento:  $\Delta R_n$ : 13 dBA

$\Delta R_w$ : 13 dB

$\Delta(R_w+C)$ : 13 dBA

$\Delta(R_w+C_{tr})$ : 13 dBA

Evaluación basada en medidas de laboratorio mediante método de ingeniería.

\*  $R_{\text{with}}$  y  $\Delta R \geq$  valor indicado (límites de medida).

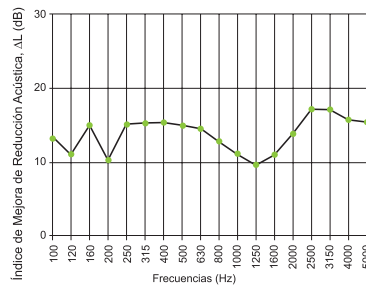

f (Hz)	$R_{\text{with}}$ (dB)	$R_{\text{without}}$ (dB)	$\Delta R$ (dB)
100	48,4*	34,8	13,6*
125	53,7*	42,6	11,1*
160	54,6*	39,6	15,0*
200	58,1*	47,6	10,5*
250	63,0	47,7	15,3
315	67,6*	52,3	15,3*
400	70,4*	54,9	15,5*
500	71,0*	56,0	15,0*
630	72,3*	57,7	14,6*
800	72,8	59,8	13,0
1000	72,0	60,8	11,2
1250	71,9	62,2	9,7
1600	74,9	63,8	11,1
2000	80,8*	66,8	14,0*
2500	87,5*	70,3	17,2*
3150	91,2*	74,1	17,1*
4000	91,9*	76,1	15,8*
5000	92,3*	76,9	15,4*
$R_w (C; C_{tr})$	72 (-2; -7)	58 (-2; -7)	
$R_A$	70,9	57,5	

# AKUSTIK + **sylomer**<sup>®</sup> by getzner

## SOPORTES DE PARED

### TLG + Sylomer<sup>®</sup>

#### DESCRIPCIÓN DEL PRODUCTO

Los soportes antivibratorios TLG + Sylomer<sup>®</sup> de AMC-MECANOCAUCHO han sido diseñados para el aislamiento de ruido estructural en edificios. Su material elástico está compuesto por Sylomer<sup>®</sup> en distintas densidades para adecuarse a aplicaciones de distintas cargas.

Los soportes antivibratorios TLG + Sylomer<sup>®</sup> incorporan un tope metálico interior que los dota de protección antitracción. Este componente limita el movimiento vertical ascendente cuando el soporte es sometido a fuerzas a tracción.

Las propiedades anticorrosivas del aluminio permiten que este producto se utilice en aplicaciones al aire libre.

El Sylomer<sup>®</sup>, que es un poliuretano microcelular, es resistente a los aceites y aporta bajas frecuencias naturales al sistema para evitar que el ruido se transmita a través de estructuras rígidas.

#### APLICACIÓN

El TLG + Sylomer<sup>®</sup> se utiliza habitualmente para el aislamiento de ruido estructural en estructuras de puertas de garaje, tal y como se muestra en la imagen de abajo:

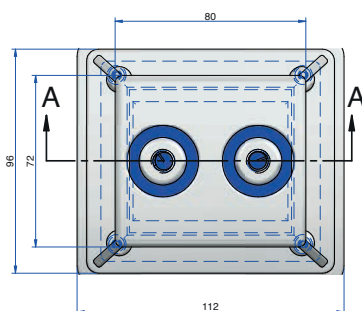
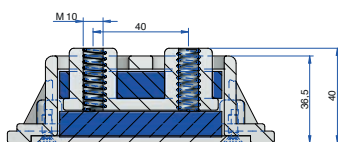
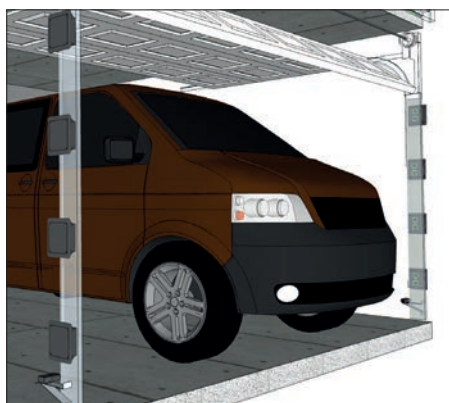

#### INSTALACIÓN

El TLG + Sylomer<sup>®</sup> se utiliza habitualmente en entornos muy distintos con limitaciones de espacio. Se instalan mediante bridas acodadas estándares DIN 6316, tal y como se muestra en la imagen.

Imagen del soporte instalado con bridas de anclaje de referencia AMC 611533.

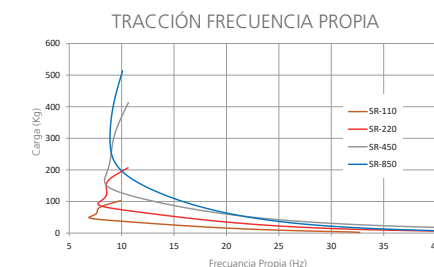
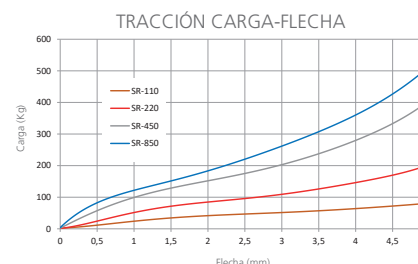
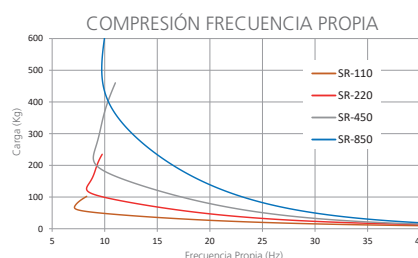
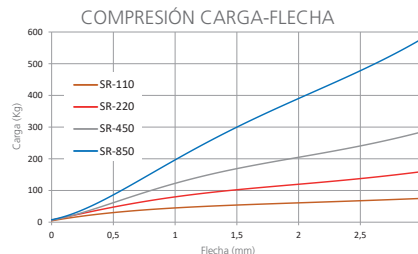
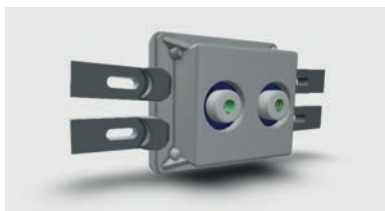

TIPO	CARGA MÁX (KG)	CÓDIGO
TLG + Sylomer 110	40	176522
TLG + Sylomer 220	75	176523
TLG + Sylomer 450	120	176524
TLG + Sylomer 850	190	176525

**APLICACIONES**

Las piezas están realizadas en Sylomer®, material con propiedades mecánicas y elásticas muy adecuadas para aislar la propagación de ruido y vibraciones transmitidas por vía solidaria. Su característica microcelular nos aporta óptimos aislamientos con poca deflexión.

Tenemos tres diferentes densidades de Sylomer® para adaptarnos a diferentes necesidades de carga.

La capacidad de poder cortar el número de piezas necesarias según la carga por apoyo permite adaptarse a muchos tipos de maquinas y apoyos.

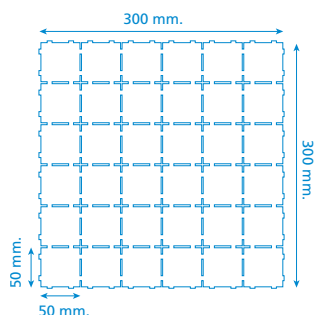

Tipo	Carga máx. kg/parte	Código	Peso (kg)	ESPESOR (mm)	Frec. propia Hz
SYLOMER® PAD 110	20	707601	0,404	12	20,1
		707602	0,606	25	13,7
SYLOMER® PAD 220	40	707603	0,63	12	17,4
		707604	0,97	25	11,4
SYLOMER® PAD 450	80	707605	0,92	12	16,1
		707606	1,345	25	10,6

## Soportes poliuretano PM Sylomer®

**APLICACIONES**

AMC MECANOCAUCHO® ha creado una nueva gama de pies de máquina para grandes cargas. Para soportar estas grandes cargas, se utiliza una mezcla especial de poliuretano Sylomer® de alta densidad. Sylomer® ofrece una mejor resistencia que los cauchos sintéticos al aceite, disolventes, ácidos y bases.



Tipo	A (mm.)	B (mm.)	M	Carga min. Kg.	Carga máx. Kg.	Código
PM Sylomer® 70	70	25	M-12	200	950	144101
PM Sylomer® 105	105	27	M-16	500	2500	144102
PM Sylomer® 125	125	30	M-20	2000	4000	144103
PM Sylomer® 165	165	35	M-20	4000	7500	144104
PM Sylomer® 220	220	40	M-24	5000	11500	144105

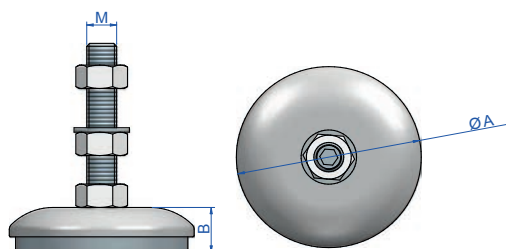



# ACOUSTIC HANGER PRO



## La app que te ayuda a elegir el soporte de techo adecuado

### 1 INTRODUCCIÓN DE DATOS

Indica si deseas aislar un suelo o un techo e introduce el peso por metro cuadrado y la distancia entre los soportes.

**Ubicación**

TECHO  SUELO

**Carga**

Kg/m<sup>2</sup>

**Distancia entre puntos**

A (cm)      B (cm)

### 2 SELECCIONA EL NIVEL DE RENDIMIENTO

Introduce la frecuencia propia máxima. Si la desconoce selecciona si prefieres un aislamiento alto o un precio competitivo. También puedes elegir el material entre caucho, Sylomer y muelles.

Mejor precio  Mejor aislamiento

Conozco la frecuencia propia

**Material**

CAUCHO  SYLOMER  MUELLE

### 3 ELIGE EL TIPO DE INSTALACIÓN

Para aislar un techo debes de seleccionar entre los diferentes tipos de instalación que se muestran a continuación. Después de ello se te proporcionará una lista de soportes que cumplimentan sus requisitos.

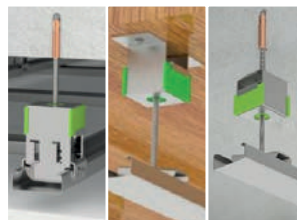

Directo al perfil

Directo al forjado

Doble varilla

### TENDRÁS ACCESO A CONTENIDOS EXTRA:

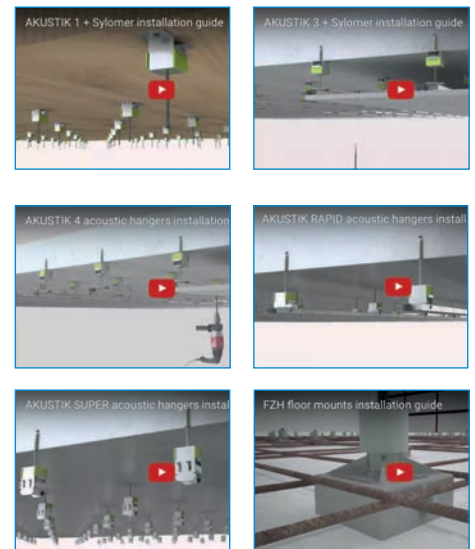

### 4 RESULTADOS

Selecciona el soporte que más se adecue a tus necesidades. A continuación podrás elegir la opción más adecuada según el nivel de aislamiento. En esta página se mostrará el nivel de aislamiento para diferentes frecuencias, la ficha técnica y un video de instalación. Además podrás solicitar una oferta para los soportes en cuestión.



# REFERENCIAS DE AMC EN EL MUNDO DE LA ACÚSTICA

FRANCIA, ITALIA, ESPAÑA, REINO UNIDO, PORTUGAL, FINLANDIA, GRECIA...

Proyecto: BIBLIOTHEQUE  
NATIONALE DE FRANCIA  
País: Francia

Proyecto: CINEMA PATHÉ ECHIROLLES  
País: Francia

Proyecto: CINEMA NEF CHABANT  
País: Francia

Proyecto: CINEMA PATHÉ BELLE EPINE  
País: Francia

Proyecto: CINÉMA PATHÉ LIEVIN  
País: Francia

Proyecto: CINEMA PATHÉ LAGARDE  
País: Francia

Proyecto: CINEMA PATHÉ EVRY  
País: Francia

Proyecto: CINEMA PATHÉ IVRY  
País: Francia

Proyecto: CINEMA UGC LUDRES  
País: Francia

Proyecto: ADIDAS STORE  
País: Francia

Proyecto: CLUB MED STORE  
País: Francia

Proyecto: CENTRE CULTURAL  
ST MEDARD  
País: Francia

Proyecto: THEATRE BARBEY  
País: Francia

Proyecto: CINEMA UGC TALENCE  
País: Francia

Proyecto: CINEMA MK2 TOLBIAC  
País: Francia

Proyecto: CINEMA UGC CRETEIL  
País: Francia

Proyecto: CINEMA PATHÉ BESANÇON  
País: Francia

Proyecto: CINEMA PATHÉ LINGOTTO  
País: Italy

Proyecto: MAISON  
DES MUSIQUES AMPLIFIÉES  
País: Francia

Proyecto: ALOUETTES  
ARDIN ALFORTVILLE  
País: Francia

Proyecto: PÉPINIÈRE D'ENTREPRISES  
FRICHE BELLE DE MAI  
País: Francia

Proyecto: AGF ASSURANCE OFFICES  
País: Francia

Proyecto: CINÉMA LES  
AMBASSADEURS  
País: Francia

Proyecto: CASA DA MUSICA  
País: Portugal

Proyecto: CINEMA MAIASHOPPING  
País: Portugal

Proyecto: PALACIO EUSKALDUNA  
País: España

Proyecto: BALUARTE AUDITORIO DE  
NAVARRA  
País: España

Proyecto: TEATRO LICEO DE  
BARCELONA  
País: España

Proyecto: LAUREN CINEMA THX  
País: España

Proyecto: AC HOTELES  
País: España

Proyecto: LAUREN CINEMA THX  
País: España

Proyecto: MULTICINES VALDEPEÑAS  
País: España

Proyecto: CENTRO COMERCIAL  
MIRAMAR  
País: España

Proyecto: MAX CENTER CINES  
País: España

Proyecto: CINES CORTE INGLES LISBOA

País: Portugal  
Proyecto: CINES CARREFOUR  
ALICANTE  
País: España

Proyecto: CENTRO COMERCIAL VIGO  
País: España

Proyecto: CENTRO COMERCIAL  
BOULEVARD  
País: España

Proyecto: STUDIO DE TÉLÉVISION  
NANTES  
País: Francia

Proyecto: ZARA INDITEX  
CONFERENCE HALL  
País: España

Proyecto: FORUM BARCELONA  
País: España

Proyecto: TERRA MITICA  
País: España

Proyecto: CINEMA MAJESTIC  
País: Francia

Proyecto: JDC CENTER LA SOULAIE  
País: Francia

Proyecto: TEATRO ANESIS  
País: Grecia

Proyecto: ESTUDIO DE GRABACIÓN  
País: Finlandia

Otros proyectos: BARES, DISCOTECAS,  
CAFETERÍAS, MUSEOS, BIBLIOTECAS,  
TIENDAS, PUBS.

País: España, Francia, Reino Unido,  
Italia, Portugal, Finlandia y Grecia



# NUEVOS EXPOSITORES PARA LA GAMA DE PRODUCTOS AKUSTIK.



Expositor Tacos Sylomer® de sobremesa en punto de venta



Expositor Sylomer® PAD de sobremesa en punto de venta



Expositor Akustik en punto de venta.



Expositor TSR+ Sylomer® de sobremesa en punto de venta



# OTROS CATÁLOGOS AMC



## SOPORTES ANTIVIBRATORIOS AMC-MECANOCAUCHO®

Elementos de suspensión antivibratorios.



## MUELLES VIBRABSORBER + **sylomer**<sup>by getzner</sup>

Antivibradores tipo muelle.



## **Granab**<sup>®</sup> Golvregelsystem

Sistema de suelo  
técnico acústico.

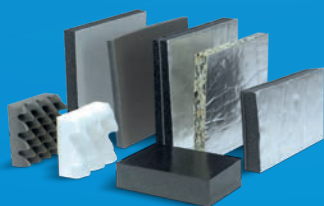

## INSONORIZANTES AKUSTIKABSORBER

Planchas de  
aislamiento acústico.



## **sylomer**<sup>by getzner</sup>

Poliuretano microcelular  
con excelentes propiedades  
muelle-amortiguador.



## ACOUSTIC HANGER PRO

Ideal para la acústica en edificios. Esta aplicación te ayudará a **ENCONTRAR LA SUSPENSIÓN ANTIVIBRATORIA** adecuada para tu suelo/techo. De manejo muy sencillo, esta aplicación es capaz de elegir el soporte para azulejo flotante y proporciona un informe de aislamiento, fichas técnicas y videos de instalación.



### Aplicaciones Mecánicas del Caucho S.A.

Industrialdea Parc 35 A. • E-20.159  
ASTEASU (Gipuzkoa) Spain  
Tel.: + 34 943 69 61 02 • Fax: + 34 943 69 62 19  
e-mail: ventas@amcsa.es  
www.akustik.com  
www.mecanocaucho.com





[www.juncor.pt](http://www.juncor.pt)

PORTAL B2B:

- Compras online
- Esclarecimento de dúvidas: Preços e Stocks
- Encomendas
- Licitação
- Descontos
- Eficiência e Segurança

Redes sociais

Facebook: [www.facebook.com/juncor](http://www.facebook.com/juncor)

Twitter: [www.twitter.com/juncor\\_sa](http://www.twitter.com/juncor_sa)

LinkedIn: [www.linkedin.com/company/juncor-sa](http://www.linkedin.com/company/juncor-sa)

Canal Youtube: [www.youtube.com/juncoraccess](http://www.youtube.com/juncoraccess)

*“Adicionamos movimento ao seu negócio!”*